

ОПИСАНИЕ МЕСТОПОЛОЖЕНИЯ ГРАНИЦ
ЗОНЫ ЗАСТРОЙКИ СРЕДНЕЭТАЖНЫМИ ЖИЛЫМИ ДОМАМИ (5-8 ЭТ.) (ЖЗ-103)
(наименование объекта местоположение границ, которого описано
(далее - объект)

Сведения об объекте

N п/п	Характеристики объекта	Описание характеристик
1	2	3
1	Местоположение объекта	Российская Федерация, Иркутская область, город Иркутск
2	Площадь объекта +/- величина погрешности определения площади (P +/- Дельта P)	10849+/- 0
3	Иные характеристики объекта	ПЭ О-02-01

ОПИСАНИЕ МЕСТОПОЛОЖЕНИЯ ГРАНИЦ
ЗОНЫ ЗАСТРОЙКИ СРЕДНЕЭТАЖНЫМИ ЖИЛЫМИ ДОМАМИ (5-8 ЭТ.) (ЖЗ-103)
(наименование объекта)

Сведения о местоположении границ объекта

1. Система координат МСК-38, зона 3

2. Сведения о характерных точках границ объекта

Обозначение характерных точек границ	Координаты, м		Метод определения координат и средняя квадратическая погрешность положения характерной точки (Mt), м	Описание обозначения точки
	X	Y		
1	2	3	4	5
1	383231.59	3335768.90	0.3	-
2	383223.59	3335771.68	0.3	-
3	383221.18	3335766.20	0.3	-
4	383200.39	3335718.52	0.3	-
5	383173.84	3335730.09	0.3	-
6	383155.89	3335737.92	0.3	-
7	383155.62	3335738.04	0.3	-
8	383155.34	3335738.16	0.3	-
9	383155.07	3335738.27	0.3	-
9	383155.07	3335738.27	0.3	-
10	383153.18	3335733.06	0.3	-
11	383145.47	3335714.90	0.3	-
12	383142.22	3335707.21	0.3	-
13	383126.54	3335670.25	0.3	-
14	383120.42	3335655.83	0.3	-

15	383120.69	3335655.72	0.3	-
16	383131.71	3335651.35	0.3	-
17	383134.71	3335649.47	0.3	-
18	383136.83	3335648.18	0.3	-
19	383154.53	3335637.42	0.3	-
20	383155.05	3335637.76	0.3	-
21	383156.48	3335638.66	0.3	-
22	383167.47	3335645.67	0.3	-
23	383167.64	3335646.14	0.3	-
24	383167.96	3335647.06	0.3	-
25	383168.59	3335646.44	0.3	-
26	383198.18	3335636.20	0.3	-
27	383221.40	3335628.15	0.3	-
28	383222.89	3335627.63	0.3	-
29	383233.97	3335623.80	0.3	-
30	383236.30	3335641.08	0.3	-
31	383239.72	3335660.80	0.3	-
32	383242.78	3335675.23	0.3	-
33	383242.99	3335676.23	0.3	-
34	383243.34	3335677.86	0.3	-
35	383248.06	3335702.09	0.3	-
36	383250.82	3335707.19	0.3	-
37	383245.34	3335709.77	0.3	-
38	383241.22	3335711.70	0.3	-
39	383243.30	3335715.49	0.3	-
40	383241.93	3335716.80	0.3	-
41	383238.40	3335719.04	0.3	-

42	383234.77	3335719.33	0.3	-
43	383227.05	3335722.86	0.3	-
44	383236.86	3335737.60	0.3	-
45	383240.03	3335743.85	0.3	-
46	383241.14	3335743.62	0.3	-
47	383244.00	3335750.98	0.3	-
48	383246.70	3335757.35	0.3	-
49	383263.38	3335749.44	0.3	-
50	383266.34	3335754.56	0.3	-
51	383249.06	3335762.85	0.3	-
1	383231.59	3335768.90	0.3	-
3. Сведения о характерных точках части (частей) границы объекта				
Обозначение характерных точек части границы	Координаты, м		Метод определения координат и средняя квадратическая погрешность положения характерной точки (Mt), м	Описание обозначения точки
	X	Y		
1	2	3	4	5

ОПИСАНИЕ МЕСТОПОЛОЖЕНИЯ ГРАНИЦ ЗОНЫ ЗАСТРОЙКИ СРЕДНЕЭТАЖНЫМИ ЖИЛЫМИ ДОМАМИ (5-8 ЭТ.) (ЖЗ-103) (наименование объекта)						
Сведения о местоположении измененных (уточненных) границ объекта						
1. Система координат <u>МСК-38, зона 3</u>						
2. Сведения о характерных точках границ объекта						
Обозначение характерных точек границ	Существующие координаты, м		Измененные (уточненные) координаты, м		Метод определения координат и средняя квадратическая погрешность положения характерной точки (Mt), м	Описание обозначения точки
	X	Y	X	Y		
1	2	3	4	5	6	7
1			383231.59	3335768.90		
2			383223.59	3335771.68		
3			383221.18	3335766.20		
4			383200.39	3335718.52		
5			383173.84	3335730.09		
6			383155.89	3335737.92		
7			383155.62	3335738.04		
8			383155.34	3335738.16		
9			383155.07	3335738.27		
9			383155.07	3335738.27		
10			383153.18	3335733.06		
11			383145.47	3335714.90		
12			383142.22	3335707.21		
13			383126.54	3335670.25		
14			383120.42	3335655.83		
15			383120.69	3335655.72		
16			383131.71	3335651.35		
17			383134.71	3335649.47		
18			383136.83	3335648.18		
19			383154.53	3335637.42		
20			383155.05	3335637.76		
21			383156.48	3335638.66		
22			383167.47	3335645.67		
23			383167.64	3335646.14		
24			383167.96	3335647.06		

25			383168.59	3335646.44		
26			383198.18	3335636.20		
27			383221.40	3335628.15		
28			383222.89	3335627.63		
29			383233.97	3335623.80		
30			383236.30	3335641.08		
31			383239.72	3335660.80		
32			383242.78	3335675.23		
33			383242.99	3335676.23		
34			383243.34	3335677.86		
35			383248.06	3335702.09		
36			383250.82	3335707.19		
37			383245.34	3335709.77		
38			383241.22	3335711.70		
39			383243.30	3335715.49		
40			383241.93	3335716.80		
41			383238.40	3335719.04		
42			383234.77	3335719.33		
43			383227.05	3335722.86		
44			383236.86	3335737.60		
45			383240.03	3335743.85		
46			383241.14	3335743.62		
47			383244.00	3335750.98		
48			383246.70	3335757.35		
49			383263.38	3335749.44		
50			383266.34	3335754.56		
51			383249.06	3335762.85		
1			383231.59	3335768.90		

3. Сведения о характерных точках части (частей) границы объекта

Обозначение характерных точек части границ	Существующие координаты, м		Измененные (уточненные) координаты, м		Метод определения координат и средняя квадратическая погрешность положения характерной точки (Mt), м	Описание обозначения точки
	X	Y	X	Y		
1	2	3	4	5	6	7

ОПИСАНИЕ МЕСТОПОЛОЖЕНИЯ ГРАНИЦ
ЗОНЫ ЗАСТРОЙКИ СРЕДНЕЭТАЖНЫМИ ЖИЛЫМИ ДОМАМИ (5-8 ЭТ.) (ЖЗ-103)
(наименование объекта)

План границ объекта

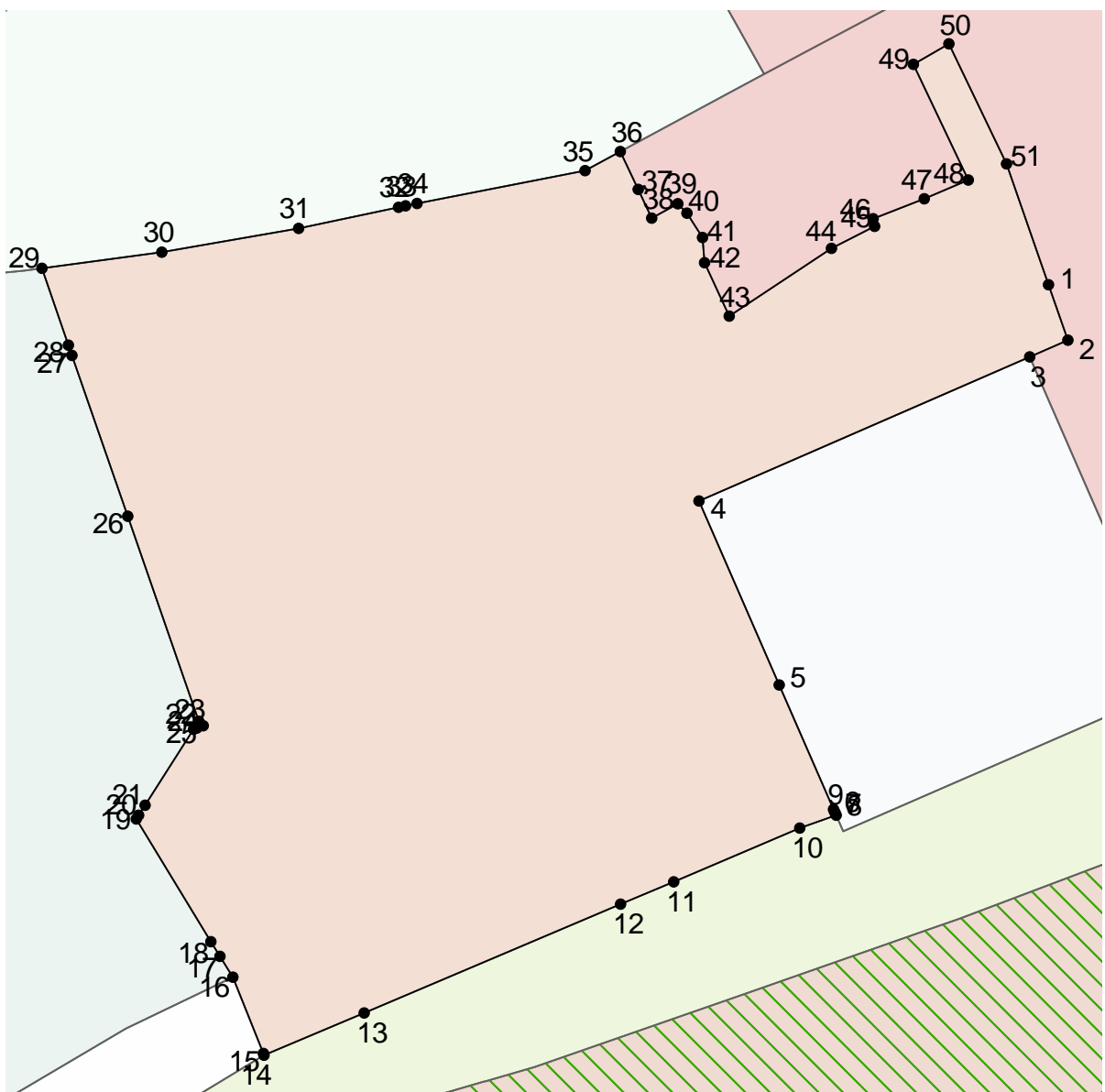

Масштаб 1: 1000

Используемые условные знаки и обозначения:

Подпись _____ Дата " _ " _____ г.

Место для оттиска печати (при наличии) лица, составившего описание местоположения границ объекта

Лист N 8

ОПИСАНИЕ МЕСТОПОЛОЖЕНИЯ ГРАНИЦ ЗОНЫ ДЕЛОВОГО, ОБЩЕСТВЕННОГО И КОММЕРЧЕСКОГО НАЗНАЧЕНИЯ (ОДЗ-201) (наименование объекта местоположение границ, которого описано (далее - объект) _____		
Сведения об объекте		
N п/п	Характеристики объекта	Описание характеристик
1	2	3
1	Местоположение объекта	Российская Федерация, Иркутская область, город Иркутск
2	Площадь объекта +/- величина погрешности определения площади (P +/- Дельта P)	43304+/- 0
3	Иные характеристики объекта	ПЭ О-02-01

ОПИСАНИЕ МЕСТОПОЛОЖЕНИЯ ГРАНИЦ ЗОНЫ ДЕЛОВОГО, ОБЩЕСТВЕННОГО И КОММЕРЧЕСКОГО НАЗНАЧЕНИЯ (ОДЗ-201) (наименование объекта)				
Сведения о местоположении границ объекта				
1. Система координат <u>МСК-38, зона 3</u>				
2. Сведения о характерных точках границ объекта				
Обозначение характерных точек границ	Координаты, м		Метод определения координат и средняя квадратическая погрешность положения характерной точки (Mt), м	Описание обозначения точки
	X	Y		
1	2	3	4	5
1	383383.87	3336051.82	0.3	-
2	383384.46	3336051.51	0.3	-
3	383382.10	3336047.28	0.3	-
4	383380.12	3336043.73	0.3	-
5	383377.01	3336038.16	0.3	-
6	383385.52	3336028.37	0.3	-
7	383379.59	3336021.32	0.3	-
8	383377.46	3336023.38	0.3	-
9	383360.57	3336042.38	0.3	-
10	383334.59	3336018.21	0.3	-
11	383342.18	3336011.58	0.3	-

12	383343.68	3336010.48	0.3	-
13	383342.43	3336004.48	0.3	-
14	383339.19	3336000.59	0.3	-
15	383320.48	3335988.83	0.3	-
16	383309.88	3335985.69	0.3	-
17	383327.35	3335969.04	0.3	-
18	383310.51	3335949.82	0.3	-
19	383309.28	3335948.42	0.3	-
20	383305.25	3335943.82	0.3	-
21	383307.34	3335940.68	0.3	-
22	383309.20	3335937.54	0.3	-
23	383303.71	3335931.01	0.3	-
24	383302.50	3335931.81	0.3	-
25	383300.85	3335929.56	0.3	-
26	383300.36	3335928.03	0.3	-
27	383300.49	3335926.62	0.3	-
28	383303.63	3335923.42	0.3	-
29	383300.42	3335918.81	0.3	-
30	383289.51	3335905.13	0.3	-
31	383287.62	3335902.87	0.3	-

32	383285.63	3335900.39	0.3	-
33	383281.02	3335893.22	0.3	-
34	383279.63	3335892.69	0.3	-
35	383278.62	3335891.73	0.3	-
36	383271.05	3335883.74	0.3	-
37	383285.82	3335859.67	0.3	-
38	383285.22	3335853.61	0.3	-
39	383264.89	3335877.23	0.3	-
40	383263.37	3335875.08	0.3	-
41	383263.37	3335875.06	0.3	-
42	383259.25	3335868.95	0.3	-
43	383255.13	3335862.85	0.3	-
44	383282.85	3335840.17	0.3	-
45	383279.63	3335835.35	0.3	-
46	383276.98	3335831.37	0.3	-
47	383273.90	3335833.56	0.3	-
48	383267.43	3335838.43	0.3	-
49	383264.44	3335840.24	0.3	-
50	383254.04	3335847.60	0.3	-
51	383247.42	3335852.21	0.3	-

52	383245.63	3335849.74	0.3	-
53	383242.03	3335851.52	0.3	-
54	383238.72	3335854.58	0.3	-
55	383234.58	3335858.20	0.3	-
56	383227.74	3335865.52	0.3	-
57	383224.28	3335869.20	0.3	-
58	383224.36	3335869.36	0.3	-
59	383224.41	3335869.46	0.3	-
60	383225.38	3335871.23	0.3	-
61	383226.21	3335872.70	0.3	-
62	383219.94	3335877.65	0.3	-
63	383210.22	3335865.58	0.3	-
64	383198.87	3335845.71	0.3	-
65	383196.78	3335841.43	0.3	-
66	383194.59	3335837.17	0.3	-
67	383191.72	3335831.46	0.3	-
68	383191.62	3335831.28	0.3	-
69	383189.53	3335827.11	0.3	-
70	383189.01	3335826.08	0.3	-
71	383187.56	3335823.20	0.3	-

72	383187.33	3335822.73	0.3	-
73	383186.12	3335820.31	0.3	-
74	383184.21	3335816.48	0.3	-
75	383182.26	3335812.56	0.3	-
76	383181.80	3335811.68	0.3	-
77	383180.81	3335812.13	0.3	-
78	383170.82	3335788.09	0.3	-
79	383173.50	3335786.97	0.3	-
80	383174.14	3335786.69	0.3	-
81	383175.65	3335786.03	0.3	-
82	383181.67	3335783.42	0.3	-
83	383221.18	3335766.20	0.3	-
84	383223.59	3335771.68	0.3	-
85	383231.59	3335768.90	0.3	-
86	383249.06	3335762.85	0.3	-
87	383266.34	3335754.56	0.3	-
88	383263.38	3335749.44	0.3	-
89	383246.70	3335757.35	0.3	-
90	383244.00	3335750.98	0.3	-
91	383241.14	3335743.62	0.3	-

92	383240.03	3335743.85	0.3	-
93	383236.86	3335737.60	0.3	-
94	383227.05	3335722.86	0.3	-
95	383234.77	3335719.33	0.3	-
96	383238.40	3335719.04	0.3	-
97	383241.93	3335716.80	0.3	-
98	383243.30	3335715.49	0.3	-
99	383241.22	3335711.70	0.3	-
100	383245.34	3335709.77	0.3	-
101	383250.82	3335707.19	0.3	-
102	383259.26	3335722.81	0.3	-
103	383262.01	3335727.90	0.3	-
104	383264.75	3335733.06	0.3	-
105	383313.78	3335825.19	0.3	-
106	383310.25	3335828.04	0.3	-
107	383304.38	3335832.77	0.3	-
108	383303.91	3335833.14	0.3	-
109	383299.93	3335836.36	0.3	-
110	383302.08	3335838.94	0.3	-
111	383303.96	3335841.21	0.3	-

112	383317.33	3335857.24	0.3	-
113	383325.56	3335867.10	0.3	-
114	383336.90	3335880.70	0.3	-
115	383368.84	3335919.00	0.3	-
116	383371.76	3335922.52	0.3	-
117	383375.42	3335926.90	0.3	-
118	383382.88	3335935.84	0.3	-
119	383393.29	3335948.34	0.3	-
120	383403.18	3335960.19	0.3	-
121	383419.47	3335979.73	0.3	-
122	383420.58	3335981.06	0.3	-
123	383423.55	3335984.63	0.3	-
124	383432.61	3335995.48	0.3	-
125	383435.03	3335992.88	0.3	-
126	383445.29	3335981.79	0.3	-
127	383451.49	3335975.10	0.3	-
128	383454.35	3335971.73	0.3	-
129	383456.79	3335968.85	0.3	-
130	383461.12	3335963.95	0.3	-
131	383459.90	3335962.51	0.3	-

132	383464.45	3335957.69	0.3	-
133	383464.73	3335957.87	0.3	-
134	383466.24	3335956.14	0.3	-
135	383467.64	3335954.54	0.3	-
136	383468.91	3335955.46	0.3	-
137	383476.23	3335945.58	0.3	-
138	383490.89	3335929.89	0.3	-
139	383499.19	3335920.35	0.3	-
140	383501.83	3335917.29	0.3	-
141	383507.64	3335910.89	0.3	-
142	383528.73	3335888.42	0.3	-
143	383515.38	3336010.24	0.3	-
144	383509.33	3336065.38	0.3	-
145	383500.96	3336077.52	0.3	-
146	383461.05	3336154.90	0.3	-
147	383450.20	3336146.12	0.3	-
148	383438.65	3336136.78	0.3	-
149	383436.99	3336138.38	0.3	-
150	383408.03	3336110.89	0.3	-
151	383410.93	3336107.86	0.3	-

152	383416.33	3336102.23	0.3	-
153	383411.89	3336098.14	0.3	-
154	383406.81	3336092.42	0.3	-
155	383402.00	3336087.43	0.3	-
156	383397.53	3336083.96	0.3	-
157	383391.83	3336069.56	0.3	-
158	383390.92	3336067.07	0.3	-
1	383383.87	3336051.82	0.3	-
3. Сведения о характерных точках части (частей) границы объекта				
Обозначение характерных точек части границы	Координаты, м		Метод определения координат и средняя квадратическая погрешность положения характерной точки (Mt), м	Описание обозначения точки
	X	Y		
1	2	3	4	5

ОПИСАНИЕ МЕСТОПОЛОЖЕНИЯ ГРАНИЦ ЗОНЫ ДЕЛОВОГО, ОБЩЕСТВЕННОГО И КОММЕРЧЕСКОГО НАЗНАЧЕНИЯ (ОДЗ-201) (наименование объекта)						
Сведения о местоположении измененных (уточненных) границ объекта						
1. Система координат <u>МСК-38, зона 3</u>						
2. Сведения о характерных точках границ объекта						
Обозначение характерных точек границ	Существующие координаты, м		Измененные (уточненные) координаты, м		Метод определения координат и средняя квадратическая погрешность положения характерной точки (Mt), м	Описание обозначения точки
	X	Y	X	Y		
1	2	3	4	5	6	7
1			383383.87	3336051.82		
2			383384.46	3336051.51		
3			383382.10	3336047.28		
4			383380.12	3336043.73		
5			383377.01	3336038.16		
6			383385.52	3336028.37		
7			383379.59	3336021.32		
8			383377.46	3336023.38		
9			383360.57	3336042.38		
10			383334.59	3336018.21		
11			383342.18	3336011.58		
12			383343.68	3336010.48		
13			383342.43	3336004.48		
14			383339.19	3336000.59		
15			383320.48	3335988.83		
16			383309.88	3335985.69		
17			383327.35	3335969.04		
18			383310.51	3335949.82		
19			383309.28	3335948.42		
20			383305.25	3335943.82		
21			383307.34	3335940.68		
22			383309.20	3335937.54		
23			383303.71	3335931.01		
24			383302.50	3335931.81		
25			383300.85	3335929.56		

26		383300.36	3335928.03
27		383300.49	3335926.62
28		383303.63	3335923.42
29		383300.42	3335918.81
30		383289.51	3335905.13
31		383287.62	3335902.87
32		383285.63	3335900.39
33		383281.02	3335893.22
34		383279.63	3335892.69
35		383278.62	3335891.73
36		383271.05	3335883.74
37		383285.82	3335859.67
38		383285.22	3335853.61
39		383264.89	3335877.23
40		383263.37	3335875.08
41		383263.37	3335875.06
42		383259.25	3335868.95
43		383255.13	3335862.85
44		383282.85	3335840.17
45		383279.63	3335835.35
46		383276.98	3335831.37
47		383273.90	3335833.56
48		383267.43	3335838.43
49		383264.44	3335840.24
50		383254.04	3335847.60
51		383247.42	3335852.21
52		383245.63	3335849.74
53		383242.03	3335851.52
54		383238.72	3335854.58
55		383234.58	3335858.20
56		383227.74	3335865.52
57		383224.28	3335869.20
58		383224.36	3335869.36
59		383224.41	3335869.46
60		383225.38	3335871.23
61		383226.21	3335872.70
62		383219.94	3335877.65
63		383210.22	3335865.58
64		383198.87	3335845.71
65		383196.78	3335841.43
66		383194.59	3335837.17
67		383191.72	3335831.46
68		383191.62	3335831.28
69		383189.53	3335827.11
70		383189.01	3335826.08
71		383187.56	3335823.20
72		383187.33	3335822.73
73		383186.12	3335820.31
74		383184.21	3335816.48

75		383182.26	3335812.56
76		383181.80	3335811.68
77		383180.81	3335812.13
78		383170.82	3335788.09
79		383173.50	3335786.97
80		383174.14	3335786.69
81		383175.65	3335786.03
82		383181.67	3335783.42
83		383221.18	3335766.20
84		383223.59	3335771.68
85		383231.59	3335768.90
86		383249.06	3335762.85
87		383266.34	3335754.56
88		383263.38	3335749.44
89		383246.70	3335757.35
90		383244.00	3335750.98
91		383241.14	3335743.62
92		383240.03	3335743.85
93		383236.86	3335737.60
94		383227.05	3335722.86
95		383234.77	3335719.33
96		383238.40	3335719.04
97		383241.93	3335716.80
98		383243.30	3335715.49
99		383241.22	3335711.70
100		383245.34	3335709.77
101		383250.82	3335707.19
102		383259.26	3335722.81
103		383262.01	3335727.90
104		383264.75	3335733.06
105		383313.78	3335825.19
106		383310.25	3335828.04
107		383304.38	3335832.77
108		383303.91	3335833.14
109		383299.93	3335836.36
110		383302.08	3335838.94
111		383303.96	3335841.21
112		383317.33	3335857.24
113		383325.56	3335867.10
114		383336.90	3335880.70
115		383368.84	3335919.00
116		383371.76	3335922.52
117		383375.42	3335926.90
118		383382.88	3335935.84
119		383393.29	3335948.34
120		383403.18	3335960.19
121		383419.47	3335979.73
122		383420.58	3335981.06
123		383423.55	3335984.63

124			383432.61	3335995.48	
125			383435.03	3335992.88	
126			383445.29	3335981.79	
127			383451.49	3335975.10	
128			383454.35	3335971.73	
129			383456.79	3335968.85	
130			383461.12	3335963.95	
131			383459.90	3335962.51	
132			383464.45	3335957.69	
133			383464.73	3335957.87	
134			383466.24	3335956.14	
135			383467.64	3335954.54	
136			383468.91	3335955.46	
137			383476.23	3335945.58	
138			383490.89	3335929.89	
139			383499.19	3335920.35	
140			383501.83	3335917.29	
141			383507.64	3335910.89	
142			383528.73	3335888.42	
143			383515.38	3336010.24	
144			383509.33	3336065.38	
145			383500.96	3336077.52	
146			383461.05	3336154.90	
147			383450.20	3336146.12	
148			383438.65	3336136.78	
149			383436.99	3336138.38	
150			383408.03	3336110.89	
151			383410.93	3336107.86	
152			383416.33	3336102.23	
153			383411.89	3336098.14	
154			383406.81	3336092.42	
155			383402.00	3336087.43	
156			383397.53	3336083.96	
157			383391.83	3336069.56	
158			383390.92	3336067.07	
1			383383.87	3336051.82	

3. Сведения о характерных точках части (частей) границы объекта

Обозначение характерных точек части границ	Существующие координаты, м		Измененные (уточненные) координаты, м		Метод определения координат и средняя квадратическая погрешность положения характерной точки (Mt), м	Описание обозначения точки
	X	Y	X	Y		

1	2	3	4	5	6	7

ОПИСАНИЕ МЕСТОПОЛОЖЕНИЯ ГРАНИЦ
ЗОНЫ ДЕЛОВОГО, ОБЩЕСТВЕННОГО И КОММЕРЧЕСКОГО НАЗНАЧЕНИЯ (ОДЗ-201)
(наименование объекта)

План границ объекта

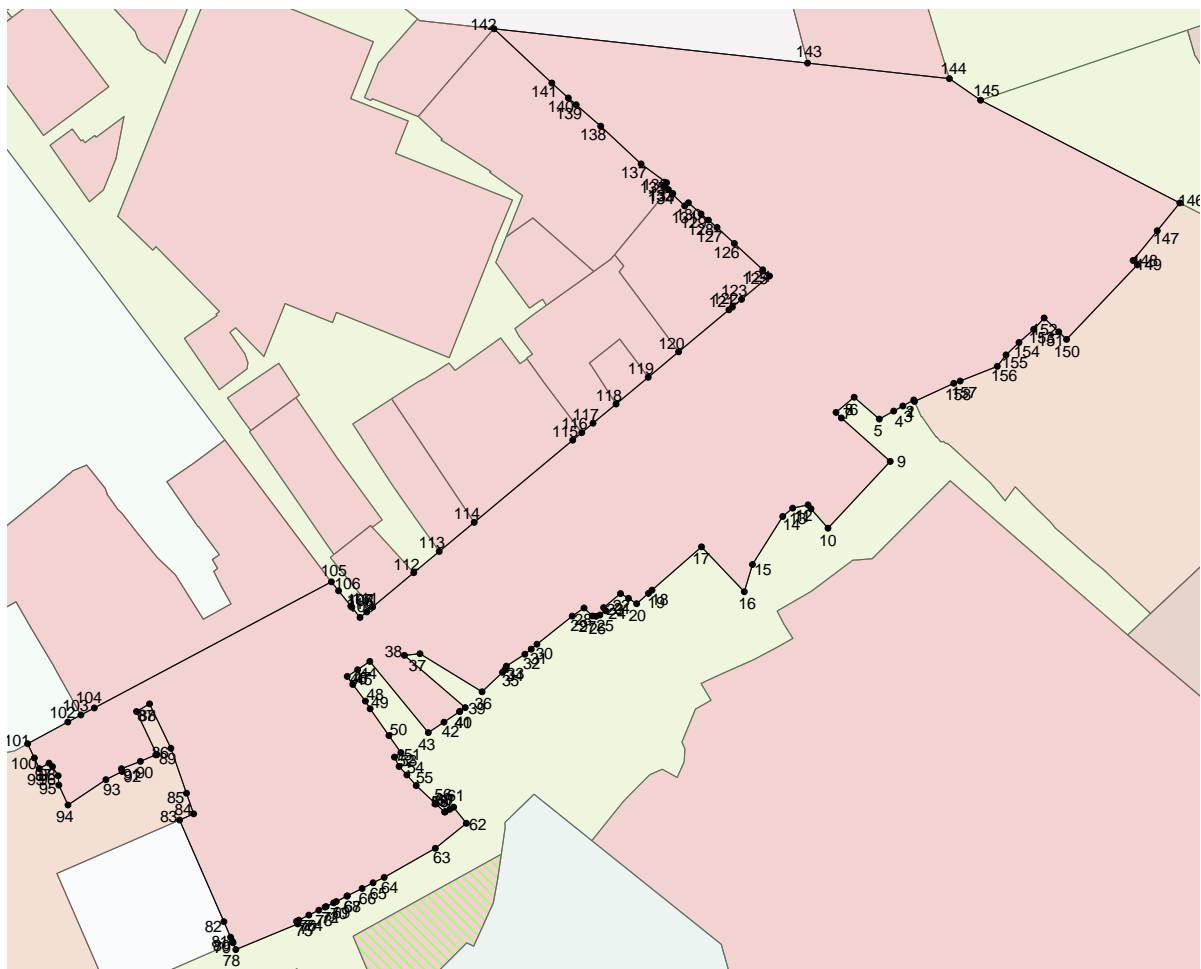
Масштаб 1: 1500

Используемые условные знаки и обозначения:

Подпись _____ Дата " __ " _____ г.

Место для оттиска печати (при наличии) лица, составившего описание местоположения границ объекта

ОПИСАНИЕ МЕСТОПОЛОЖЕНИЯ ГРАНИЦ <u>ЗОНЫ ПАРКОВ, СКВЕРОВ, БУЛЬВАРОВ (РЗ-502)</u> (наименование объекта местоположение границ, которого описано (далее - объект) _____		
Сведения об объекте		
N п/п	Характеристики объекта	Описание характеристик
1	2	3
1	Местоположение объекта	Российская Федерация, Иркутская область, город Иркутск
2	Площадь объекта +/- величина погрешности определения площади (Р +/- Дельта Р)	87839+/- 0
3	Иные характеристики объекта	ПЭ О-02-01

ОПИСАНИЕ МЕСТОПОЛОЖЕНИЯ ГРАНИЦ
ЗОНЫ ПАРКОВ, СКВЕРОВ, БУЛЬВАРОВ (РЗ-502)
 (наименование объекта)

Сведения о местоположении границ объекта

1. Система координат МСК-38, зона 3

2. Сведения о характерных точках границ объекта

Обозначение характерных точек границ	Координаты, м		Метод определения координат и средняя квадратическая погрешность положения характерной точки (Mt), м	Описание обозначения точки
	X	Y		
1	2	3	4	5
1	382007.14	3336449.56	0.3	-
2	382007.10	3336449.55	0.3	-
3	382006.68	3336449.14	0.3	-
4	381990.03	3336475.75	0.3	-
5	381987.69	3336474.38	0.3	-
6	381981.82	3336483.68	0.3	-
7	381976.47	3336491.42	0.3	-
8	381966.42	3336509.78	0.3	-
9	381968.30	3336511.06	0.3	-
10	381956.05	3336529.84	0.3	-
11	381954.57	3336532.36	0.3	-

12	381946.39	3336546.89	0.3	-
13	381938.43	3336558.79	0.3	-
14	381937.65	3336559.97	0.3	-
15	381871.27	3336659.67	0.3	-
16	381848.51	3336693.87	0.3	-
17	381821.64	3336734.22	0.3	-
18	381796.90	3336771.32	0.3	-
19	381796.45	3336772.05	0.3	-
20	381754.66	3336741.05	0.3	-
21	381753.94	3336740.52	0.3	-
22	381791.91	3336672.60	0.3	-
23	381798.85	3336663.69	0.3	-
24	381801.45	3336660.35	0.3	-
25	381857.45	3336588.38	0.3	-
26	381857.36	3336585.22	0.3	-
27	381860.61	3336580.33	0.3	-
28	381865.78	3336573.77	0.3	-
29	381870.30	3336571.86	0.3	-
30	381893.93	3336541.49	0.3	-
31	381910.09	3336520.71	0.3	-

32	381930.48	3336495.28	0.3	-
33	381965.80	3336451.20	0.3	-
34	381981.37	3336434.67	0.3	-
35	382008.51	3336392.52	0.3	-
36	382021.03	3336369.38	0.3	-
37	382021.50	3336367.78	0.3	-
38	382021.50	3336366.89	0.3	-
39	382026.37	3336368.82	0.3	-
40	382027.25	3336374.54	0.3	-
41	382049.90	3336346.50	0.3	-
42	382054.28	3336348.70	0.3	-
43	382080.40	3336318.25	0.3	-
44	382087.95	3336309.98	0.3	-
45	382114.79	3336280.56	0.3	-
46	382145.81	3336246.56	0.3	-
47	382158.30	3336232.87	0.3	-
48	382221.45	3336172.77	0.3	-
49	382293.05	3336128.04	0.3	-
50	382358.61	3336086.55	0.3	-
51	382462.73	3336039.67	0.3	-

52	382481.94	3336031.02	0.3	-
53	382486.79	3336042.50	0.3	-
54	382495.02	3336039.01	0.3	-
55	382504.61	3336035.25	0.3	-
56	382521.25	3336028.73	0.3	-
57	382622.39	3336001.42	0.3	-
58	382626.53	3336000.50	0.3	-
59	382630.68	3335999.57	0.3	-
60	382639.09	3335998.48	0.3	-
61	382647.57	3335998.13	0.3	-
62	382656.05	3335998.56	0.3	-
63	382667.35	3335999.62	0.3	-
64	382678.23	3336000.64	0.3	-
65	382690.14	3336003.83	0.3	-
66	382712.36	3336009.78	0.3	-
67	382773.11	3336031.15	0.3	-
68	382780.98	3336033.93	0.3	-
69	382826.72	3336042.57	0.3	-
70	382836.58	3336044.44	0.3	-
71	382842.23	3336068.77	0.3	-

72	382833.94	3336068.45	0.3	-
73	382761.12	3336065.78	0.3	-
74	382711.74	3336062.24	0.3	-
75	382703.22	3336062.68	0.3	-
76	382703.53	3336053.26	0.3	-
77	382691.39	3336053.54	0.3	-
78	382691.48	3336062.65	0.3	-
79	382675.43	3336063.02	0.3	-
80	382628.35	3336117.98	0.3	-
81	382626.30	3336116.81	0.3	-
82	382620.95	3336124.06	0.3	-
83	382604.34	3336141.82	0.3	-
84	382596.78	3336146.11	0.3	-
85	382592.03	3336156.94	0.3	-
86	382585.60	3336155.04	0.3	-
87	382576.92	3336156.23	0.3	-
88	382565.70	3336163.99	0.3	-
89	382563.22	3336163.10	0.3	-
90	382549.70	3336156.75	0.3	-
91	382547.16	3336156.61	0.3	-

92	382544.93	3336157.87	0.3	-
93	382541.07	3336160.81	0.3	-
94	382527.05	3336176.01	0.3	-
95	382522.41	3336172.50	0.3	-
96	382518.15	3336168.80	0.3	-
97	382511.55	3336162.05	0.3	-
98	382509.84	3336161.96	0.3	-
99	382504.98	3336163.25	0.3	-
100	382497.55	3336164.56	0.3	-
101	382480.37	3336121.57	0.3	-
102	382480.38	3336121.04	0.3	-
103	382480.39	3336120.60	0.3	-
104	382478.53	3336115.32	0.3	-
105	382473.22	3336102.90	0.3	-
106	382462.37	3336102.19	0.3	-
107	382455.96	3336104.88	0.3	-
108	382453.70	3336106.91	0.3	-
109	382434.09	3336112.63	0.3	-
110	382421.86	3336117.56	0.3	-
111	382419.91	3336118.55	0.3	-

112	382408.11	3336124.38	0.3	-
113	382395.44	3336131.28	0.3	-
114	382397.10	3336134.43	0.3	-
115	382383.45	3336143.21	0.3	-
116	382366.03	3336154.42	0.3	-
117	382355.96	3336160.91	0.3	-
118	382353.89	3336158.04	0.3	-
119	382349.05	3336155.96	0.3	-
120	382348.19	3336155.95	0.3	-
121	382326.66	3336169.99	0.3	-
122	382273.12	3336204.27	0.3	-
123	382279.30	3336215.71	0.3	-
124	382313.36	3336278.88	0.3	-
125	382313.20	3336278.89	0.3	-
126	382312.78	3336279.11	0.3	-
127	382311.96	3336279.54	0.3	-
128	382306.08	3336285.68	0.3	-
129	382294.80	3336297.46	0.3	-
130	382294.67	3336297.59	0.3	-
131	382292.13	3336294.37	0.3	-

132	382291.24	3336293.43	0.3	-
133	382282.88	3336284.62	0.3	-
134	382276.98	3336277.58	0.3	-
135	382270.43	3336268.98	0.3	-
136	382267.26	3336265.29	0.3	-
137	382266.22	3336264.08	0.3	-
138	382253.27	3336248.99	0.3	-
139	382270.68	3336229.60	0.3	-
140	382264.72	3336225.73	0.3	-
141	382256.44	3336222.31	0.3	-
142	382257.55	3336218.89	0.3	-
143	382251.74	3336215.57	0.3	-
144	382243.20	3336217.63	0.3	-
145	382233.81	3336222.72	0.3	-
146	382227.60	3336229.27	0.3	-
147	382224.33	3336233.69	0.3	-
148	382221.53	3336240.10	0.3	-
149	382215.58	3336244.28	0.3	-
150	382179.90	3336285.43	0.3	-
151	382119.33	3336355.30	0.3	-

152	382127.75	3336361.59	0.3	-
153	382152.08	3336379.73	0.3	-
154	382163.41	3336388.18	0.3	-
155	382167.30	3336391.17	0.3	-
156	382169.97	3336393.21	0.3	-
157	382195.37	3336412.16	0.3	-
158	382190.00	3336418.68	0.3	-
159	382186.08	3336423.83	0.3	-
160	382182.11	3336428.96	0.3	-
161	382177.44	3336434.69	0.3	-
162	382175.64	3336437.16	0.3	-
163	382173.68	3336439.61	0.3	-
164	382163.04	3336453.14	0.3	-
165	382143.91	3336439.25	0.3	-
166	382145.43	3336437.39	0.3	-
167	382141.58	3336434.19	0.3	-
168	382132.42	3336431.96	0.3	-
169	382128.56	3336428.65	0.3	-
170	382124.23	3336425.33	0.3	-
171	382093.64	3336398.12	0.3	-

172	382093.67	3336398.10	0.3	-
173	382092.23	3336394.22	0.3	-
174	382084.49	3336385.30	0.3	-
175	382067.53	3336371.35	0.3	-
176	382059.55	3336380.96	0.3	-
177	382054.11	3336383.90	0.3	-
178	382044.61	3336394.94	0.3	-
179	382044.52	3336396.02	0.3	-
180	382043.92	3336396.76	0.3	-
181	382043.37	3336396.42	0.3	-
182	382031.58	3336411.28	0.3	-
183	382030.70	3336411.32	0.3	-
184	382029.12	3336414.19	0.3	-
185	382024.66	3336419.15	0.3	-
186	382023.88	3336420.01	0.3	-
187	382025.61	3336421.28	0.3	-
188	382017.55	3336433.62	0.3	-
189	382017.97	3336433.94	0.3	-
190	382015.71	3336438.33	0.3	-
191	382014.52	3336438.26	0.3	-

192	382011.70	3336442.58	0.3	-
1	382007.14	3336449.56	0.3	-
3. Сведения о характерных точках части (частей) границы объекта				
Обозначение характерных точек части границы	Координаты, м		Метод определения координат и средняя квадратическая погрешность положения характерной точки (Mt), м	Описание обозначения точки
	X	Y		
1	2	3	4	5

ОПИСАНИЕ МЕСТОПОЛОЖЕНИЯ ГРАНИЦ ЗОНЫ ПАРКОВ, СКВЕРОВ, БУЛЬВАРОВ (РЗ-502) (наименование объекта)						
Сведения о местоположении измененных (уточненных) границ объекта						
1. Система координат <u>МСК-38, зона 3</u>						
2. Сведения о характерных точках границ объекта						
Обозначение характерных точек границ	Существующие координаты, м		Измененные (уточненные) координаты, м		Метод определения координат и средняя квадратическая погрешность положения характерной точки (Mt), м	Описание обозначения точки
	X	Y	X	Y		
1	2	3	4	5	6	7
1			382007.14	3336449.56		
2			382007.10	3336449.55		
3			382006.68	3336449.14		
4			381990.03	3336475.75		
5			381987.69	3336474.38		
6			381981.82	3336483.68		
7			381976.47	3336491.42		
8			381966.42	3336509.78		
9			381968.30	3336511.06		
10			381956.05	3336529.84		
11			381954.57	3336532.36		
12			381946.39	3336546.89		
13			381938.43	3336558.79		
14			381937.65	3336559.97		
15			381871.27	3336659.67		
16			381848.51	3336693.87		
17			381821.64	3336734.22		
18			381796.90	3336771.32		
19			381796.45	3336772.05		
20			381754.66	3336741.05		
21			381753.94	3336740.52		
22			381791.91	3336672.60		
23			381798.85	3336663.69		
24			381801.45	3336660.35		
25			381857.45	3336588.38		

26		381857.36	3336585.22
27		381860.61	3336580.33
28		381865.78	3336573.77
29		381870.30	3336571.86
30		381893.93	3336541.49
31		381910.09	3336520.71
32		381930.48	3336495.28
33		381965.80	3336451.20
34		381981.37	3336434.67
35		382008.51	3336392.52
36		382021.03	3336369.38
37		382021.50	3336367.78
38		382021.50	3336366.89
39		382026.37	3336368.82
40		382027.25	3336374.54
41		382049.90	3336346.50
42		382054.28	3336348.70
43		382080.40	3336318.25
44		382087.95	3336309.98
45		382114.79	3336280.56
46		382145.81	3336246.56
47		382158.30	3336232.87
48		382221.45	3336172.77
49		382293.05	3336128.04
50		382358.61	3336086.55
51		382462.73	3336039.67
52		382481.94	3336031.02
53		382486.79	3336042.50
54		382495.02	3336039.01
55		382504.61	3336035.25
56		382521.25	3336028.73
57		382622.39	3336001.42
58		382626.53	3336000.50
59		382630.68	3335999.57
60		382639.09	3335998.48
61		382647.57	3335998.13
62		382656.05	3335998.56
63		382667.35	3335999.62
64		382678.23	3336000.64
65		382690.14	3336003.83
66		382712.36	3336009.78
67		382773.11	3336031.15
68		382780.98	3336033.93
69		382826.72	3336042.57
70		382836.58	3336044.44
71		382842.23	3336068.77
72		382833.94	3336068.45
73		382761.12	3336065.78
74		382711.74	3336062.24

75		382703.22	3336062.68
76		382703.53	3336053.26
77		382691.39	3336053.54
78		382691.48	3336062.65
79		382675.43	3336063.02
80		382628.35	3336117.98
81		382626.30	3336116.81
82		382620.95	3336124.06
83		382604.34	3336141.82
84		382596.78	3336146.11
85		382592.03	3336156.94
86		382585.60	3336155.04
87		382576.92	3336156.23
88		382565.70	3336163.99
89		382563.22	3336163.10
90		382549.70	3336156.75
91		382547.16	3336156.61
92		382544.93	3336157.87
93		382541.07	3336160.81
94		382527.05	3336176.01
95		382522.41	3336172.50
96		382518.15	3336168.80
97		382511.55	3336162.05
98		382509.84	3336161.96
99		382504.98	3336163.25
100		382497.55	3336164.56
101		382480.37	3336121.57
102		382480.38	3336121.04
103		382480.39	3336120.60
104		382478.53	3336115.32
105		382473.22	3336102.90
106		382462.37	3336102.19
107		382455.96	3336104.88
108		382453.70	3336106.91
109		382434.09	3336112.63
110		382421.86	3336117.56
111		382419.91	3336118.55
112		382408.11	3336124.38
113		382395.44	3336131.28
114		382397.10	3336134.43
115		382383.45	3336143.21
116		382366.03	3336154.42
117		382355.96	3336160.91
118		382353.89	3336158.04
119		382349.05	3336155.96
120		382348.19	3336155.95
121		382326.66	3336169.99
122		382273.12	3336204.27
123		382279.30	3336215.71

124		382313.36	3336278.88
125		382313.20	3336278.89
126		382312.78	3336279.11
127		382311.96	3336279.54
128		382306.08	3336285.68
129		382294.80	3336297.46
130		382294.67	3336297.59
131		382292.13	3336294.37
132		382291.24	3336293.43
133		382282.88	3336284.62
134		382276.98	3336277.58
135		382270.43	3336268.98
136		382267.26	3336265.29
137		382266.22	3336264.08
138		382253.27	3336248.99
139		382270.68	3336229.60
140		382264.72	3336225.73
141		382256.44	3336222.31
142		382257.55	3336218.89
143		382251.74	3336215.57
144		382243.20	3336217.63
145		382233.81	3336222.72
146		382227.60	3336229.27
147		382224.33	3336233.69
148		382221.53	3336240.10
149		382215.58	3336244.28
150		382179.90	3336285.43
151		382119.33	3336355.30
152		382127.75	3336361.59
153		382152.08	3336379.73
154		382163.41	3336388.18
155		382167.30	3336391.17
156		382169.97	3336393.21
157		382195.37	3336412.16
158		382190.00	3336418.68
159		382186.08	3336423.83
160		382182.11	3336428.96
161		382177.44	3336434.69
162		382175.64	3336437.16
163		382173.68	3336439.61
164		382163.04	3336453.14
165		382143.91	3336439.25
166		382145.43	3336437.39
167		382141.58	3336434.19
168		382132.42	3336431.96
169		382128.56	3336428.65
170		382124.23	3336425.33
171		382093.64	3336398.12
172		382093.67	3336398.10

173			382092.23	3336394.22		
174			382084.49	3336385.30		
175			382067.53	3336371.35		
176			382059.55	3336380.96		
177			382054.11	3336383.90		
178			382044.61	3336394.94		
179			382044.52	3336396.02		
180			382043.92	3336396.76		
181			382043.37	3336396.42		
182			382031.58	3336411.28		
183			382030.70	3336411.32		
184			382029.12	3336414.19		
185			382024.66	3336419.15		
186			382023.88	3336420.01		
187			382025.61	3336421.28		
188			382017.55	3336433.62		
189			382017.97	3336433.94		
190			382015.71	3336438.33		
191			382014.52	3336438.26		
192			382011.70	3336442.58		
1			382007.14	3336449.56		

3. Сведения о характерных точках части (частей) границы объекта

Обозначение характерных точек части границ	Существующие координаты, м		Измененные (уточненные) координаты, м		Метод определения координат и средняя квадратическая погрешность положения характерной точки (Mt), м	Описание обозначения точки
	X	Y	X	Y		
1	2	3	4	5	6	7

ОПИСАНИЕ МЕСТОПОЛОЖЕНИЯ ГРАНИЦ
ЗОНЫ ПАРКОВ, СКВЕРОВ, БУЛЬВАРОВ (РЗ-502)
(наименование объекта)

План границ объекта

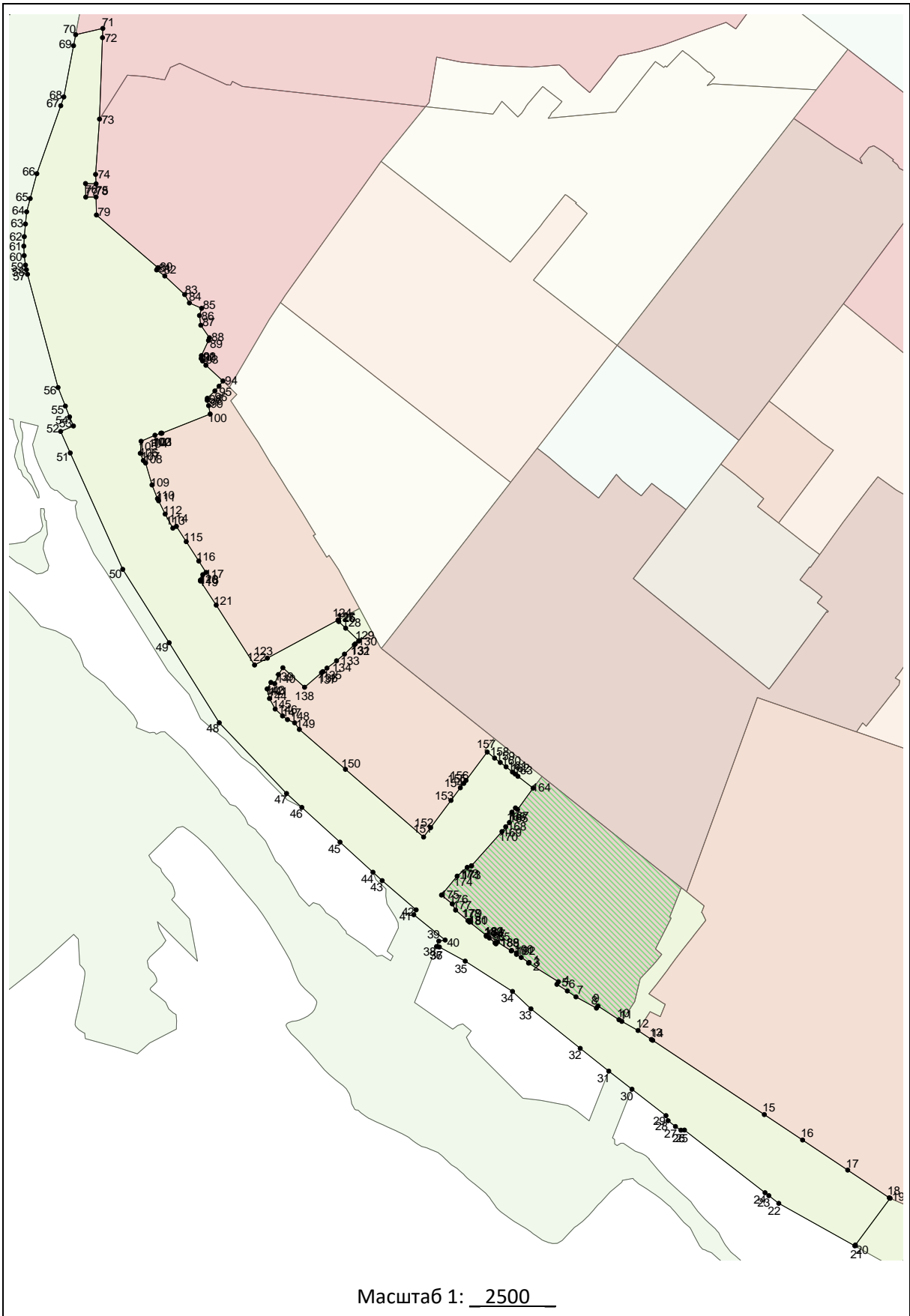

Используемые условные знаки и обозначения:

Подпись _____ Дата " __ " _____ г.

Место для оттиска печати (при наличии) лица, составившего описание местоположения границ объекта

Лист N 43

ОПИСАНИЕ МЕСТОПОЛОЖЕНИЯ ГРАНИЦ
ЗОНЫ ОБЪЕКТОВ И СООРУЖЕНИЙ ФИЗИЧЕСКОЙ КУЛЬТУРЫ И СПОРТА (РЗ-505)
 (наименование объекта местоположение границ, которого описано
 (далее - объект)

Сведения об объекте

N п/п	Характеристики объекта	Описание характеристик
1	2	3
1	Местоположение объекта	Российская Федерация, Иркутская область, город Иркутск
2	Площадь объекта +/- величина погрешности определения площади (Р +/- Дельта Р)	17392+/- 0
3	Иные характеристики объекта	ПЭ О-02-01

ОПИСАНИЕ МЕСТОПОЛОЖЕНИЯ ГРАНИЦ ЗОНЫ ОБЪЕКТОВ И СООРУЖЕНИЙ ФИЗИЧЕСКОЙ КУЛЬТУРЫ И СПОРТА (РЗ-505) (наименование объекта)				
Сведения о местоположении границ объекта				
1. Система координат <u>МСК-38, зона 3</u>				
2. Сведения о характерных точках границ объекта				
Обозначение характерных точек границ	Координаты, м		Метод определения координат и средняя квадратическая погрешность положения характерной точки (Mt), м	Описание обозначения точки
	X	Y		
1	2	3	4	5
1	383097.37	3335545.21	0.3	-
2	383098.77	3335534.65	0.3	-
3	383103.14	3335529.51	0.3	-
4	383118.88	3335517.99	0.3	-
5	383181.11	3335472.43	0.3	-
5	383181.11	3335472.43	0.3	-
6	383181.80	3335473.32	0.3	-
7	383192.18	3335486.49	0.3	-
8	383205.62	3335503.53	0.3	-
9	383220.00	3335521.77	0.3	-
10	383222.62	3335525.08	0.3	-
11	383230.64	3335535.26	0.3	-
12	383230.33	3335541.30	0.3	-
13	383230.04	3335561.32	0.3	-
14	383230.49	3335581.33	0.3	-

15	383231.68	3335601.32	0.3	-
16	383233.63	3335621.24	0.3	-
17	383233.97	3335623.80	0.3	-
18	383222.89	3335627.63	0.3	-
19	383221.40	3335628.15	0.3	-
20	383198.18	3335636.20	0.3	-
21	383168.59	3335646.44	0.3	-
22	383167.96	3335647.06	0.3	-
23	383167.64	3335646.14	0.3	-
24	383167.47	3335645.67	0.3	-
25	383156.48	3335638.66	0.3	-
26	383155.05	3335637.76	0.3	-
27	383154.53	3335637.42	0.3	-
28	383136.83	3335648.18	0.3	-
29	383134.71	3335649.47	0.3	-
30	383131.71	3335651.35	0.3	-
31	383124.30	3335635.91	0.3	-
32	383111.98	3335615.07	0.3	-
33	383086.35	3335574.52	0.3	-
34	383109.85	3335557.22	0.3	-
35	383105.18	3335550.56	0.3	-
36	383100.32	3335543.51	0.3	-
1	383097.37	3335545.21	0.3	-
3. Сведения о характерных точках части (частей) границы объекта				
Обозначение характерных точек части границы	Координаты, м		Метод определения координат и средняя квадратическая погрешность положения характерной точки (Mt),	Описание обозначения точки
	X	Y		

			M	
1	2	3	4	5

ОПИСАНИЕ МЕСТОПОЛОЖЕНИЯ ГРАНИЦ ЗОНЫ ОБЪЕКТОВ И СООРУЖЕНИЙ ФИЗИЧЕСКОЙ КУЛЬТУРЫ И СПОРТА (РЗ-505) (наименование объекта)						
Сведения о местоположении измененных (уточненных) границ объекта						
1. Система координат <u>МСК-38, зона 3</u>						
2. Сведения о характерных точках границ объекта						
Обозначение характерных точек границ	Существующие координаты, м		Измененные (уточненные) координаты, м		Метод определения координат и средняя квадратическая погрешность положения характерной точки (Mt), м	Описание обозначения точки
	X	Y	X	Y		
1	2	3	4	5	6	7
1			383097.37	3335545.21		
2			383098.77	3335534.65		
3			383103.14	3335529.51		
4			383118.88	3335517.99		
5			383181.11	3335472.43		
5			383181.11	3335472.43		
6			383181.80	3335473.32		
7			383192.18	3335486.49		
8			383205.62	3335503.53		
9			383220.00	3335521.77		
10			383222.62	3335525.08		
11			383230.64	3335535.26		
12			383230.33	3335541.30		
13			383230.04	3335561.32		
14			383230.49	3335581.33		
15			383231.68	3335601.32		
16			383233.63	3335621.24		
17			383233.97	3335623.80		
18			383222.89	3335627.63		
19			383221.40	3335628.15		
20			383198.18	3335636.20		
21			383168.59	3335646.44		
22			383167.96	3335647.06		
23			383167.64	3335646.14		
24			383167.47	3335645.67		

25			383156.48	3335638.66		
26			383155.05	3335637.76		
27			383154.53	3335637.42		
28			383136.83	3335648.18		
29			383134.71	3335649.47		
30			383131.71	3335651.35		
31			383124.30	3335635.91		
32			383111.98	3335615.07		
33			383086.35	3335574.52		
34			383109.85	3335557.22		
35			383105.18	3335550.56		
36			383100.32	3335543.51		
1			383097.37	3335545.21		
3. Сведения о характерных точках части (частей) границы объекта						
Обозначение характерных точек части границ	Существующие координаты, м		Измененные (уточненные) координаты, м		Метод определения координат и средняя квадратическая погрешность положения характерной точки (Mt), м	Описание обозначения точки
	X	Y	X	Y		
1	2	3	4	5	6	7

ОПИСАНИЕ МЕСТОПОЛОЖЕНИЯ ГРАНИЦ
ЗОНЫ ОБЪЕКТОВ И СООРУЖЕНИЙ ФИЗИЧЕСКОЙ КУЛЬТУРЫ И СПОРТА (РЗ-505)
(наименование объекта)

План границ объекта

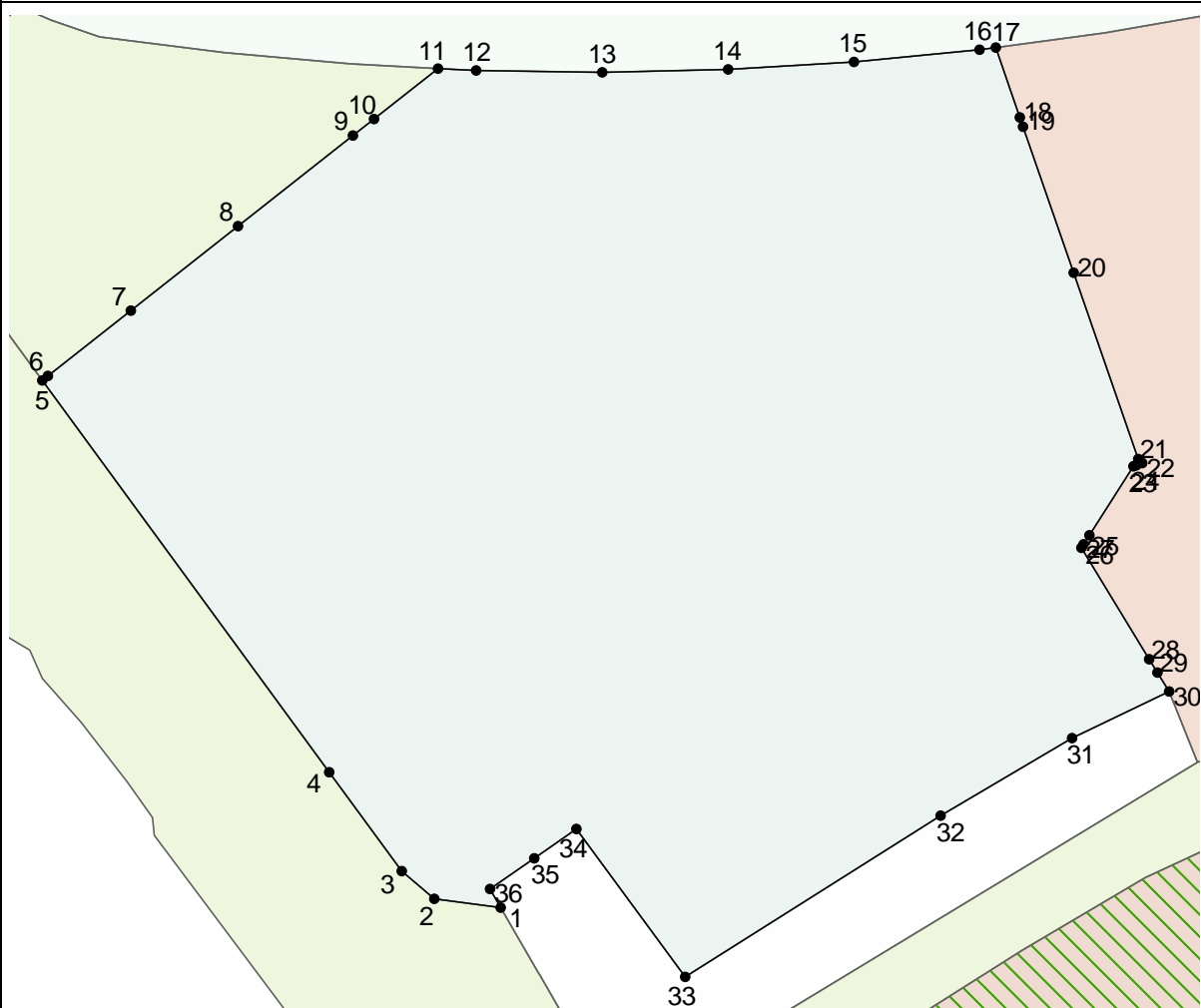
Масштаб 1: 1000

Используемые условные знаки и обозначения:

Подпись _____ Дата "___" _____ г.

Место для оттиска печати (при наличии) лица, составившего описание местоположения

границ объекта

Лист N 50

ОПИСАНИЕ МЕСТОПОЛОЖЕНИЯ ГРАНИЦ
ЗОНЫ ЗАСТРОЙКИ МНОГОЭТАЖНЫМИ ЖИЛЫМИ ДОМАМИ (9 ЭТ. И БОЛЕЕ) (ЖЗ-104)
 (наименование объекта местоположение границ, которого описано
 (далее - объект)

Сведения об объекте

N п/п	Характеристики объекта	Описание характеристик
1	2	3
1	Местоположение объекта	Российская Федерация, Иркутская область, город Иркутск
2	Площадь объекта +/- величина погрешности определения площади (P +/- Дельта P)	218953+/- 0
3	Иные характеристики объекта	ПЭ О-02-03

ОПИСАНИЕ МЕСТОПОЛОЖЕНИЯ ГРАНИЦ ЗОНЫ ЗАСТРОЙКИ МНОГОЭТАЖНЫМИ ЖИЛЫМИ ДОМАМИ (9 ЭТ. И БОЛЕЕ) (ЖЗ-104) (наименование объекта)				
Сведения о местоположении границ объекта				
1. Система координат <u>МСК-38, зона 3</u>				
2. Сведения о характерных точках границ объекта				
Обозначение характерных точек границ	Координаты, м		Метод определения координат и средняя квадратическая погрешность положения характерной точки (Mt), м	Описание обозначения точки
	X	Y		
1	2	3	4	5
1	384221.33	3338685.40	0.3	-
2	384150.98	3338686.67	0.3	-
3	384153.20	3338694.65	0.3	-
4	384152.76	3338694.66	0.3	-
5	384153.01	3338703.65	0.3	-
6	384153.56	3338703.64	0.3	-
7	384151.71	3338711.65	0.3	-
8	384152.02	3338734.08	0.3	-
9	384154.68	3338788.31	0.3	-
10	384154.73	3338791.71	0.3	-
11	384154.83	3338799.50	0.3	-
12	384152.97	3338799.56	0.3	-
13	384153.02	3338801.90	0.3	-
14	384150.36	3338801.87	0.3	-
15	384150.16	3338815.80	0.3	-

16	384150.12	3338820.17	0.3	-
17	384150.04	3338826.90	0.3	-
18	384129.45	3338826.83	0.3	-
19	384121.21	3338820.07	0.3	-
20	384068.23	3338819.90	0.3	-
21	384068.59	3338835.73	0.3	-
22	384072.74	3338835.67	0.3	-
23	384073.19	3338870.74	0.3	-
24	384061.97	3338870.88	0.3	-
25	384061.98	3338844.46	0.3	-
26	384052.48	3338844.29	0.3	-
27	384051.97	3338830.52	0.3	-
28	384053.00	3338819.85	0.3	-
29	384032.60	3338819.79	0.3	-
30	384023.99	3338820.24	0.3	-
31	383997.74	3338820.84	0.3	-
32	383997.59	3338877.26	0.3	-
33	383965.80	3338877.01	0.3	-
34	383900.90	3338876.50	0.3	-
35	383887.47	3338876.39	0.3	-
36	383885.05	3338876.37	0.3	-
37	383838.06	3338875.99	0.3	-
38	383834.56	3338875.97	0.3	-
39	383831.06	3338875.93	0.3	-
40	383824.62	3338875.89	0.3	-
41	383811.09	3338875.77	0.3	-
42	383786.82	3338875.58	0.3	-

43	383786.85	3338876.34	0.3	-
44	383787.07	3338882.31	0.3	-
45	383787.15	3338884.34	0.3	-
46	383749.35	3338883.42	0.3	-
47	383739.44	3338883.18	0.3	-
48	383731.33	3338882.98	0.3	-
49	383729.49	3338882.94	0.3	-
50	383723.32	3338882.79	0.3	-
51	383713.54	3338883.16	0.3	-
52	383712.06	3338883.22	0.3	-
53	383710.54	3338883.29	0.3	-
54	383703.62	3338883.55	0.3	-
55	383700.40	3338883.68	0.3	-
56	383607.34	3338887.28	0.3	-
57	383585.93	3338888.10	0.3	-
58	383461.10	3338893.11	0.3	-
59	383460.40	3338868.97	0.3	-
60	383450.09	3338868.83	0.3	-
61	383448.44	3338868.75	0.3	-
62	383446.04	3338868.21	0.3	-
63	383444.63	3338867.43	0.3	-
64	383443.62	3338866.46	0.3	-
65	383442.24	3338864.87	0.3	-
66	383440.92	3338861.40	0.3	-
67	383440.95	3338860.91	0.3	-
68	383441.00	3338860.14	0.3	-
69	383442.08	3338810.23	0.3	-

70	383443.03	3338766.42	0.3	-
71	383444.20	3338713.47	0.3	-
72	383445.25	3338665.09	0.3	-
73	383446.00	3338628.98	0.3	-
74	383445.91	3338611.33	0.3	-
75	383446.59	3338564.17	0.3	-
76	383446.62	3338562.16	0.3	-
77	383447.13	3338527.37	0.3	-
78	383447.59	3338495.48	0.3	-
79	383447.59	3338492.47	0.3	-
80	383447.58	3338486.46	0.3	-
81	383448.30	3338464.87	0.3	-
82	383448.50	3338458.62	0.3	-
83	383450.38	3338457.56	0.3	-
84	383453.19	3338457.17	0.3	-
85	383458.26	3338457.20	0.3	-
86	383466.81	3338457.23	0.3	-
87	383471.55	3338457.26	0.3	-
88	383475.34	3338457.27	0.3	-
89	383483.77	3338456.17	0.3	-
90	383483.78	3338456.17	0.3	-
91	383487.79	3338456.09	0.3	-
92	383518.46	3338456.56	0.3	-
93	383542.38	3338456.92	0.3	-
94	383599.68	3338457.79	0.3	-
95	383620.17	3338458.09	0.3	-
96	383619.72	3338463.98	0.3	-

96	383619.72	3338463.98	0.3	-
97	383621.05	3338465.50	0.3	-
98	383619.83	3338468.63	0.3	-
99	383619.56	3338472.00	0.3	-
100	383618.92	3338474.44	0.3	-
101	383618.85	3338475.47	0.3	-
102	383616.69	3338503.72	0.3	-
103	383617.26	3338504.95	0.3	-
104	383617.42	3338504.95	0.3	-
105	383617.42	3338505.30	0.3	-
106	383617.44	3338505.30	0.3	-
107	383622.83	3338505.39	0.3	-
108	383623.71	3338505.39	0.3	-
109	383626.93	3338505.44	0.3	-
110	383626.93	3338505.46	0.3	-
111	383686.70	3338505.89	0.3	-
112	383714.23	3338506.10	0.3	-
113	383714.38	3338509.62	0.3	-
114	383714.49	3338512.30	0.3	-
115	383712.48	3338512.35	0.3	-
116	383712.38	3338517.58	0.3	-
117	383714.16	3338517.63	0.3	-
118	383713.93	3338523.93	0.3	-
119	383712.95	3338523.85	0.3	-
120	383712.23	3338523.81	0.3	-
121	383712.05	3338531.73	0.3	-
122	383711.39	3338550.04	0.3	-

123	383711.36	3338553.54	0.3	-
124	383711.26	3338571.99	0.3	-
125	383711.26	3338572.89	0.3	-
126	383711.17	3338588.64	0.3	-
127	383711.20	3338603.08	0.3	-
128	383711.20	3338603.54	0.3	-
129	383711.20	3338607.35	0.3	-
130	383711.20	3338607.84	0.3	-
131	383711.20	3338608.80	0.3	-
132	383711.21	3338609.01	0.3	-
133	383711.21	3338609.84	0.3	-
134	383711.21	3338611.86	0.3	-
135	383711.22	3338613.60	0.3	-
136	383711.22	3338613.62	0.3	-
137	383711.14	3338627.50	0.3	-
138	383711.14	3338627.52	0.3	-
139	383711.12	3338630.72	0.3	-
140	383711.12	3338630.75	0.3	-
141	383711.09	3338633.86	0.3	-
142	383711.09	3338633.88	0.3	-
143	383711.09	3338633.91	0.3	-
144	383711.04	3338640.75	0.3	-
145	383711.04	3338640.77	0.3	-
146	383711.02	3338642.38	0.3	-
147	383711.01	3338644.10	0.3	-
148	383711.01	3338644.12	0.3	-
149	383710.96	3338650.71	0.3	-

150	383710.96	3338650.73	0.3	-
151	383710.93	3338654.10	0.3	-
152	383710.93	3338654.12	0.3	-
153	383710.86	3338663.53	0.3	-
154	383710.86	3338663.56	0.3	-
155	383710.86	3338663.88	0.3	-
156	383710.83	3338666.76	0.3	-
157	383710.82	3338666.76	0.3	-
158	383710.65	3338666.76	0.3	-
159	383710.65	3338673.15	0.3	-
160	383710.71	3338673.14	0.3	-
161	383710.78	3338673.14	0.3	-
162	383710.78	3338673.16	0.3	-
163	383710.75	3338676.72	0.3	-
164	383710.73	3338680.04	0.3	-
165	383710.72	3338680.06	0.3	-
166	383710.70	3338683.13	0.3	-
167	383710.70	3338683.14	0.3	-
168	383710.69	3338684.04	0.3	-
169	383710.69	3338684.37	0.3	-
170	383705.32	3338684.51	0.3	-
171	383705.34	3338693.02	0.3	-
172	383705.35	3338695.21	0.3	-
173	383710.75	3338695.14	0.3	-
174	383712.43	3338695.12	0.3	-
175	383717.42	3338695.06	0.3	-
176	383723.35	3338694.99	0.3	-

177	383730.91	3338694.89	0.3	-
178	383736.78	3338694.90	0.3	-
179	383736.91	3338697.97	0.3	-
180	383739.59	3338700.49	0.3	-
181	383751.37	3338705.48	0.3	-
182	383752.34	3338705.65	0.3	-
183	383754.01	3338705.26	0.3	-
184	383758.66	3338700.37	0.3	-
185	383759.76	3338698.63	0.3	-
186	383760.07	3338697.79	0.3	-
187	383760.39	3338683.87	0.3	-
188	383760.38	3338683.87	0.3	-
189	383760.40	3338667.17	0.3	-
190	383760.41	3338662.87	0.3	-
191	383764.42	3338662.73	0.3	-
192	383767.74	3338662.61	0.3	-
193	383783.35	3338662.44	0.3	-
194	383825.10	3338661.78	0.3	-
195	383843.18	3338661.50	0.3	-
196	383843.21	3338662.91	0.3	-
197	383844.26	3338702.98	0.3	-
198	383843.75	3338703.24	0.3	-
199	383840.70	3338703.08	0.3	-
200	383840.74	3338705.75	0.3	-
201	383840.04	3338705.76	0.3	-
202	383839.76	3338726.96	0.3	-
203	383836.45	3338728.12	0.3	-

204	383837.71	3338731.72	0.3	-
205	383839.83	3338731.85	0.3	-
206	383839.76	3338733.75	0.3	-
207	383842.96	3338733.85	0.3	-
208	383842.83	3338737.26	0.3	-
209	383843.54	3338737.29	0.3	-
210	383843.51	3338738.28	0.3	-
211	383827.54	3338739.61	0.3	-
212	383817.98	3338740.40	0.3	-
213	383811.63	3338740.52	0.3	-
214	383775.18	3338741.20	0.3	-
215	383774.31	3338740.52	0.3	-
216	383769.71	3338740.62	0.3	-
217	383769.66	3338738.72	0.3	-
218	383764.16	3338738.85	0.3	-
219	383759.52	3338739.02	0.3	-
220	383754.66	3338739.19	0.3	-
221	383754.67	3338761.84	0.3	-
222	383754.68	3338774.62	0.3	-
223	383796.13	3338773.91	0.3	-
224	383810.05	3338773.67	0.3	-
225	383822.46	3338772.73	0.3	-
226	383823.67	3338772.64	0.3	-
227	383824.46	3338772.59	0.3	-
228	383825.46	3338772.52	0.3	-
229	383830.06	3338772.32	0.3	-
230	383846.05	3338771.87	0.3	-

231	383845.18	3338738.34	0.3	-
232	383859.92	3338738.79	0.3	-
233	383860.63	3338738.81	0.3	-
234	383860.92	3338727.96	0.3	-
235	383861.01	3338704.79	0.3	-
236	383860.68	3338696.91	0.3	-
237	383883.19	3338696.74	0.3	-
238	383888.10	3338696.70	0.3	-
239	383887.72	3338684.79	0.3	-
240	383892.80	3338684.65	0.3	-
241	383892.67	3338680.05	0.3	-
242	383892.62	3338678.67	0.3	-
243	383898.13	3338678.39	0.3	-
244	383898.05	3338677.68	0.3	-
245	383912.09	3338676.44	0.3	-
246	383969.15	3338671.38	0.3	-
247	383964.17	3338589.24	0.3	-
248	383965.24	3338589.21	0.3	-
249	383990.35	3338588.61	0.3	-
250	383989.97	3338568.60	0.3	-
251	384006.60	3338568.20	0.3	-
252	384010.60	3338568.10	0.3	-
253	384025.48	3338567.75	0.3	-
254	384037.13	3338567.46	0.3	-
255	384063.85	3338566.43	0.3	-
256	384063.75	3338555.48	0.3	-
257	384071.68	3338555.43	0.3	-

258	384071.74	3338566.12	0.3	-
259	384105.68	3338564.80	0.3	-
260	384108.56	3338568.24	0.3	-
261	384114.67	3338564.45	0.3	-
262	384174.59	3338562.12	0.3	-
263	384192.09	3338562.67	0.3	-
264	384212.55	3338563.33	0.3	-
265	384230.85	3338563.92	0.3	-
266	384234.32	3338564.03	0.3	-
267	384242.40	3338564.28	0.3	-
268	384254.31	3338564.65	0.3	-
269	384255.24	3338564.69	0.3	-
270	384255.26	3338575.09	0.3	-
271	384255.31	3338601.00	0.3	-
272	384255.31	3338602.44	0.3	-
273	384255.33	3338616.98	0.3	-
274	384255.34	3338618.93	0.3	-
275	384255.46	3338684.78	0.3	-
276	384253.78	3338684.81	0.3	-
277	384241.02	3338685.04	0.3	-
1	384221.33	3338685.40	0.3	-
3. Сведения о характерных точках части (частей) границы объекта				
Обозначение характерных точек части границы	Координаты, м		Метод определения координат и средняя квадратическая погрешность положения характерной точки (Mt), м	Описание обозначения точки
	X	Y		
1	2	3	4	5



ОПИСАНИЕ МЕСТОПОЛОЖЕНИЯ ГРАНИЦ ЗОНЫ ЗАСТРОЙКИ МНОГОЭТАЖНЫМИ ЖИЛЫМИ ДОМАМИ (9 ЭТ. И БОЛЕЕ) (ЖЗ-104) (наименование объекта)						
Сведения о местоположении измененных (уточненных) границ объекта						
1. Система координат <u>МСК-38, зона 3</u>						
2. Сведения о характерных точках границ объекта						
Обозначение характерных точек границ	Существующие координаты, м		Измененные (уточненные) координаты, м		Метод определения координат и средняя квадратическая погрешность положения характерной точки (Mt), м	Описание обозначения точки
	X	Y	X	Y		
1	2	3	4	5	6	7
1			384221.33	3338685.40		
2			384150.98	3338686.67		
3			384153.20	3338694.65		
4			384152.76	3338694.66		
5			384153.01	3338703.65		
6			384153.56	3338703.64		
7			384151.71	3338711.65		
8			384152.02	3338734.08		
9			384154.68	3338788.31		
10			384154.73	3338791.71		
11			384154.83	3338799.50		
12			384152.97	3338799.56		
13			384153.02	3338801.90		
14			384150.36	3338801.87		
15			384150.16	3338815.80		
16			384150.12	3338820.17		
17			384150.04	3338826.90		
18			384129.45	3338826.83		
19			384121.21	3338820.07		
20			384068.23	3338819.90		
21			384068.59	3338835.73		
22			384072.74	3338835.67		
23			384073.19	3338870.74		
24			384061.97	3338870.88		
25			384061.98	3338844.46		

26		384052.48	3338844.29
27		384051.97	3338830.52
28		384053.00	3338819.85
29		384032.60	3338819.79
30		384023.99	3338820.24
31		383997.74	3338820.84
32		383997.59	3338877.26
33		383965.80	3338877.01
34		383900.90	3338876.50
35		383887.47	3338876.39
36		383885.05	3338876.37
37		383838.06	3338875.99
38		383834.56	3338875.97
39		383831.06	3338875.93
40		383824.62	3338875.89
41		383811.09	3338875.77
42		383786.82	3338875.58
43		383786.85	3338876.34
44		383787.07	3338882.31
45		383787.15	3338884.34
46		383749.35	3338883.42
47		383739.44	3338883.18
48		383731.33	3338882.98
49		383729.49	3338882.94
50		383723.32	3338882.79
51		383713.54	3338883.16
52		383712.06	3338883.22
53		383710.54	3338883.29
54		383703.62	3338883.55
55		383700.40	3338883.68
56		383607.34	3338887.28
57		383585.93	3338888.10
58		383461.10	3338893.11
59		383460.40	3338868.97
60		383450.09	3338868.83
61		383448.44	3338868.75
62		383446.04	3338868.21
63		383444.63	3338867.43
64		383443.62	3338866.46
65		383442.24	3338864.87
66		383440.92	3338861.40
67		383440.95	3338860.91
68		383441.00	3338860.14
69		383442.08	3338810.23
70		383443.03	3338766.42
71		383444.20	3338713.47
72		383445.25	3338665.09
73		383446.00	3338628.98
74		383445.91	3338611.33

75		383446.59	3338564.17
76		383446.62	3338562.16
77		383447.13	3338527.37
78		383447.59	3338495.48
79		383447.59	3338492.47
80		383447.58	3338486.46
81		383448.30	3338464.87
82		383448.50	3338458.62
83		383450.38	3338457.56
84		383453.19	3338457.17
85		383458.26	3338457.20
86		383466.81	3338457.23
87		383471.55	3338457.26
88		383475.34	3338457.27
89		383483.77	3338456.17
90		383483.78	3338456.17
91		383487.79	3338456.09
92		383518.46	3338456.56
93		383542.38	3338456.92
94		383599.68	3338457.79
95		383620.17	3338458.09
96		383619.72	3338463.98
96		383619.72	3338463.98
97		383621.05	3338465.50
98		383619.83	3338468.63
99		383619.56	3338472.00
100		383618.92	3338474.44
101		383618.85	3338475.47
102		383616.69	3338503.72
103		383617.26	3338504.95
104		383617.42	3338504.95
105		383617.42	3338505.30
106		383617.44	3338505.30
107		383622.83	3338505.39
108		383623.71	3338505.39
109		383626.93	3338505.44
110		383626.93	3338505.46
111		383686.70	3338505.89
112		383714.23	3338506.10
113		383714.38	3338509.62
114		383714.49	3338512.30
115		383712.48	3338512.35
116		383712.38	3338517.58
117		383714.16	3338517.63
118		383713.93	3338523.93
119		383712.95	3338523.85
120		383712.23	3338523.81
121		383712.05	3338531.73
122		383711.39	3338550.04

123		383711.36	3338553.54
124		383711.26	3338571.99
125		383711.26	3338572.89
126		383711.17	3338588.64
127		383711.20	3338603.08
128		383711.20	3338603.54
129		383711.20	3338607.35
130		383711.20	3338607.84
131		383711.20	3338608.80
132		383711.21	3338609.01
133		383711.21	3338609.84
134		383711.21	3338611.86
135		383711.22	3338613.60
136		383711.22	3338613.62
137		383711.14	3338627.50
138		383711.14	3338627.52
139		383711.12	3338630.72
140		383711.12	3338630.75
141		383711.09	3338633.86
142		383711.09	3338633.88
143		383711.09	3338633.91
144		383711.04	3338640.75
145		383711.04	3338640.77
146		383711.02	3338642.38
147		383711.01	3338644.10
148		383711.01	3338644.12
149		383710.96	3338650.71
150		383710.96	3338650.73
151		383710.93	3338654.10
152		383710.93	3338654.12
153		383710.86	3338663.53
154		383710.86	3338663.56
155		383710.86	3338663.88
156		383710.83	3338666.76
157		383710.82	3338666.76
158		383710.65	3338666.76
159		383710.65	3338673.15
160		383710.71	3338673.14
161		383710.78	3338673.14
162		383710.78	3338673.16
163		383710.75	3338676.72
164		383710.73	3338680.04
165		383710.72	3338680.06
166		383710.70	3338683.13
167		383710.70	3338683.14
168		383710.69	3338684.04
169		383710.69	3338684.37
170		383705.32	3338684.51
171		383705.34	3338693.02

172		383705.35	3338695.21
173		383710.75	3338695.14
174		383712.43	3338695.12
175		383717.42	3338695.06
176		383723.35	3338694.99
177		383730.91	3338694.89
178		383736.78	3338694.90
179		383736.91	3338697.97
180		383739.59	3338700.49
181		383751.37	3338705.48
182		383752.34	3338705.65
183		383754.01	3338705.26
184		383758.66	3338700.37
185		383759.76	3338698.63
186		383760.07	3338697.79
187		383760.39	3338683.87
188		383760.38	3338683.87
189		383760.40	3338667.17
190		383760.41	3338662.87
191		383764.42	3338662.73
192		383767.74	3338662.61
193		383783.35	3338662.44
194		383825.10	3338661.78
195		383843.18	3338661.50
196		383843.21	3338662.91
197		383844.26	3338702.98
198		383843.75	3338703.24
199		383840.70	3338703.08
200		383840.74	3338705.75
201		383840.04	3338705.76
202		383839.76	3338726.96
203		383836.45	3338728.12
204		383837.71	3338731.72
205		383839.83	3338731.85
206		383839.76	3338733.75
207		383842.96	3338733.85
208		383842.83	3338737.26
209		383843.54	3338737.29
210		383843.51	3338738.28
211		383827.54	3338739.61
212		383817.98	3338740.40
213		383811.63	3338740.52
214		383775.18	3338741.20
215		383774.31	3338740.52
216		383769.71	3338740.62
217		383769.66	3338738.72
218		383764.16	3338738.85
219		383759.52	3338739.02
220		383754.66	3338739.19

221		383754.67	3338761.84
222		383754.68	3338774.62
223		383796.13	3338773.91
224		383810.05	3338773.67
225		383822.46	3338772.73
226		383823.67	3338772.64
227		383824.46	3338772.59
228		383825.46	3338772.52
229		383830.06	3338772.32
230		383846.05	3338771.87
231		383845.18	3338738.34
232		383859.92	3338738.79
233		383860.63	3338738.81
234		383860.92	3338727.96
235		383861.01	3338704.79
236		383860.68	3338696.91
237		383883.19	3338696.74
238		383888.10	3338696.70
239		383887.72	3338684.79
240		383892.80	3338684.65
241		383892.67	3338680.05
242		383892.62	3338678.67
243		383898.13	3338678.39
244		383898.05	3338677.68
245		383912.09	3338676.44
246		383969.15	3338671.38
247		383964.17	3338589.24
248		383965.24	3338589.21
249		383990.35	3338588.61
250		383989.97	3338568.60
251		384006.60	3338568.20
252		384010.60	3338568.10
253		384025.48	3338567.75
254		384037.13	3338567.46
255		384063.85	3338566.43
256		384063.75	3338555.48
257		384071.68	3338555.43
258		384071.74	3338566.12
259		384105.68	3338564.80
260		384108.56	3338568.24
261		384114.67	3338564.45
262		384174.59	3338562.12
263		384192.09	3338562.67
264		384212.55	3338563.33
265		384230.85	3338563.92
266		384234.32	3338564.03
267		384242.40	3338564.28
268		384254.31	3338564.65
269		384255.24	3338564.69

270			384255.26	3338575.09		
271			384255.31	3338601.00		
272			384255.31	3338602.44		
273			384255.33	3338616.98		
274			384255.34	3338618.93		
275			384255.46	3338684.78		
276			384253.78	3338684.81		
277			384241.02	3338685.04		
1			384221.33	3338685.40		

3. Сведения о характерных точках части (частей) границы объекта

Обозначение характерных точек части границ	Существующие координаты, м		Измененные (уточненные) координаты, м		Метод определения координат и средняя квадратическая погрешность положения характерной точки (Mt), м	Описание обозначения точки
	X	Y	X	Y		
1	2	3	4	5	6	7

ОПИСАНИЕ МЕСТОПОЛОЖЕНИЯ ГРАНИЦ
ЗОНЫ ЗАСТРОЙКИ МНОГОЭТАЖНЫМИ ЖИЛЫМИ ДОМАМИ (9 ЭТ. И БОЛЕЕ) (ЖЗ-104)
(наименование объекта)

План границ объекта

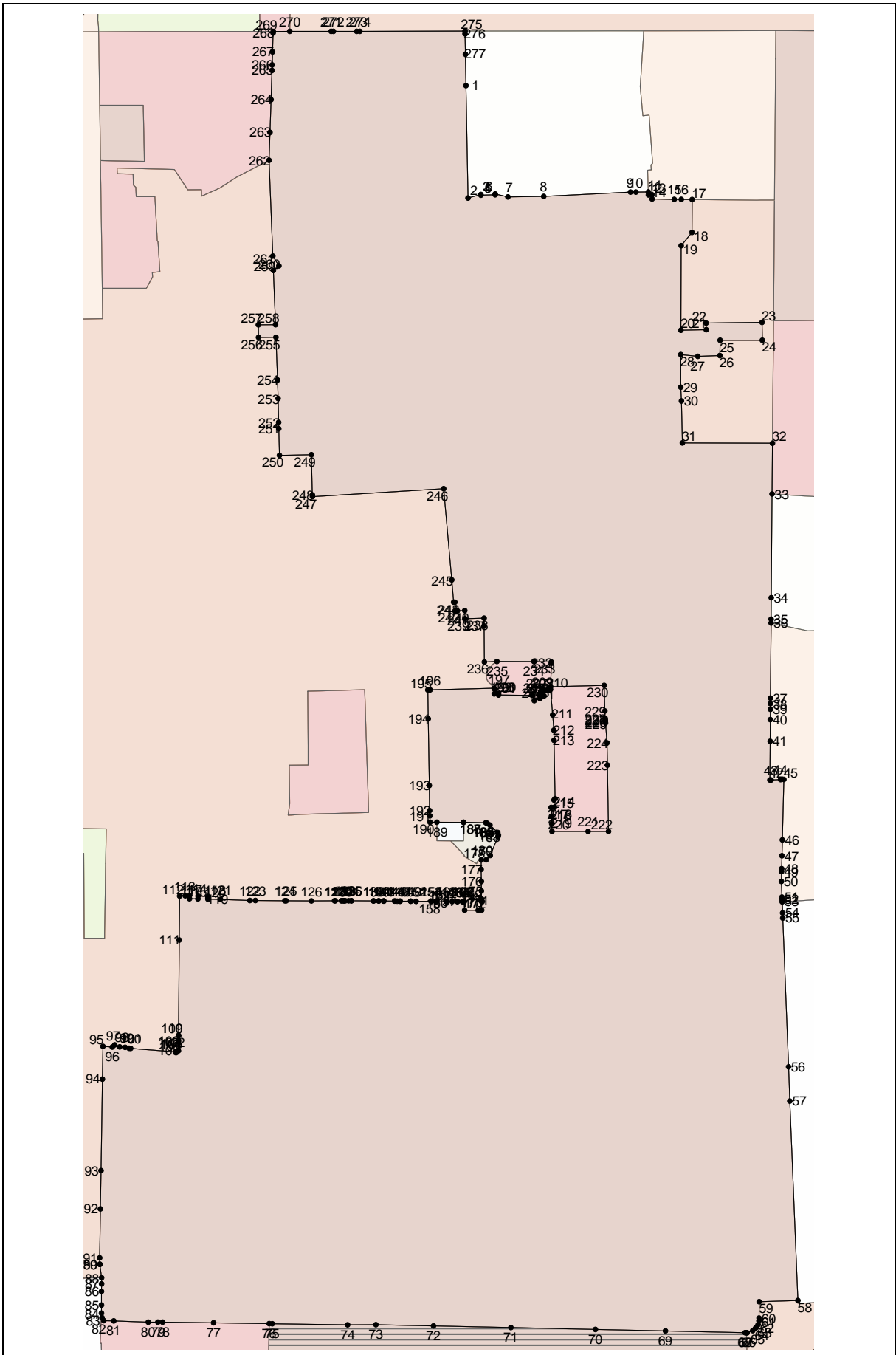

Масштаб 1: 2000

Используемые условные знаки и обозначения:

Подпись _____ Дата " _ " _____ г.

Место для оттиска печати (при наличии) лица, составившего описание местоположения границ объекта

Лист N 72

ОПИСАНИЕ МЕСТОПОЛОЖЕНИЯ ГРАНИЦ
ЗОНЫ РАЗМЕЩЕНИЯ ОБЪЕКТОВ ДОШКОЛЬНОГО ОБРАЗОВАНИЯ (ДЗ)
 (наименование объекта местоположение границ, которого описано
 (далее - объект)

Сведения об объекте

№ п/п	Характеристики объекта	Описание характеристик
1	2	3
1	Местоположение объекта	Российская Федерация, Иркутская область, город Иркутск
2	Площадь объекта +/- величина погрешности определения площади (Р +/- Дельта Р)	8087+/- 0
3	Иные характеристики объекта	ПЭ О-03-01

**ОПИСАНИЕ МЕСТОПОЛОЖЕНИЯ ГРАНИЦ
ЗОНЫ РАЗМЕЩЕНИЯ ОБЪЕКТОВ ДОШКОЛЬНОГО ОБРАЗОВАНИЯ (ДЗ)
(наименование объекта)**

Сведения о местоположении границ объекта

1. Система координат МСК-38, зона 3

2. Сведения о характерных точках границ объекта

Обозначение характерных точек границ	Координаты, м		Метод определения координат и средняя квадратическая погрешность положения характерной точки (Mt), м	Описание обозначения точки
	X	Y		
1	2	3	4	5
1	382247.71	3337065.94	0.3	-
2	382215.18	3337095.51	0.3	-
3	382216.67	3337100.26	0.3	-
4	382187.90	3337120.87	0.3	-
5	382187.91	3337120.87	0.3	-
6	382187.92	3337120.87	0.3	-
7	382187.90	3337120.88	0.3	-
8	382181.75	3337118.46	0.3	-
9	382129.94	3337086.58	0.3	-
10	382129.98	3337086.53	0.3	-
11	382194.39	3337005.62	0.3	-

12	382206.48	3336999.04	0.3	-
13	382244.68	3337026.22	0.3	-
14	382245.35	3337034.96	0.3	-
1	382247.71	3337065.94	0.3	-
3. Сведения о характерных точках части (частей) границы объекта				
Обозначение характерных точек части границы	Координаты, м		Метод определения координат и средняя квадратическая погрешность положения характерной точки (Mt), м	Описание обозначения точки
	X	Y		
1	2	3	4	5

ОПИСАНИЕ МЕСТОПОЛОЖЕНИЯ ГРАНИЦ ЗОНЫ РАЗМЕЩЕНИЯ ОБЪЕКТОВ ДОШКОЛЬНОГО ОБРАЗОВАНИЯ (ДЗ) (наименование объекта)						
Сведения о местоположении измененных (уточненных) границ объекта						
1. Система координат <u>МСК-38, зона 3</u>						
2. Сведения о характерных точках границ объекта						
Обозначение характерных точек границ	Существующие координаты, м		Измененные (уточненные) координаты, м		Метод определения координат и средняя квадратическая погрешность положения характерной точки (Mt), м	Описание обозначения точки
	X	Y	X	Y		
1	2	3	4	5	6	7
1			382247.71	3337065.94		
2			382215.18	3337095.51		
3			382216.67	3337100.26		
4			382187.90	3337120.87		
5			382187.91	3337120.87		
6			382187.92	3337120.87		
7			382187.90	3337120.88		
8			382181.75	3337118.46		
9			382129.94	3337086.58		
10			382129.98	3337086.53		
11			382194.39	3337005.62		
12			382206.48	3336999.04		
13			382244.68	3337026.22		
14			382245.35	3337034.96		
1			382247.71	3337065.94		
3. Сведения о характерных точках части (частей) границы объекта						
Обозначение характерных точек части границ	Существующие координаты, м		Измененные (уточненные) координаты, м		Метод определения координат и средняя квадратическая погрешность положения	Описание обозначения точки
	X	Y	X	Y		

					характерной точки (Mt), м	
1	2	3	4	5	6	7

ОПИСАНИЕ МЕСТОПОЛОЖЕНИЯ ГРАНИЦ
ЗОНЫ РАЗМЕЩЕНИЯ ОБЪЕКТОВ ДОШКОЛЬНОГО ОБРАЗОВАНИЯ (ДЗ)
(наименование объекта)

План границ объекта

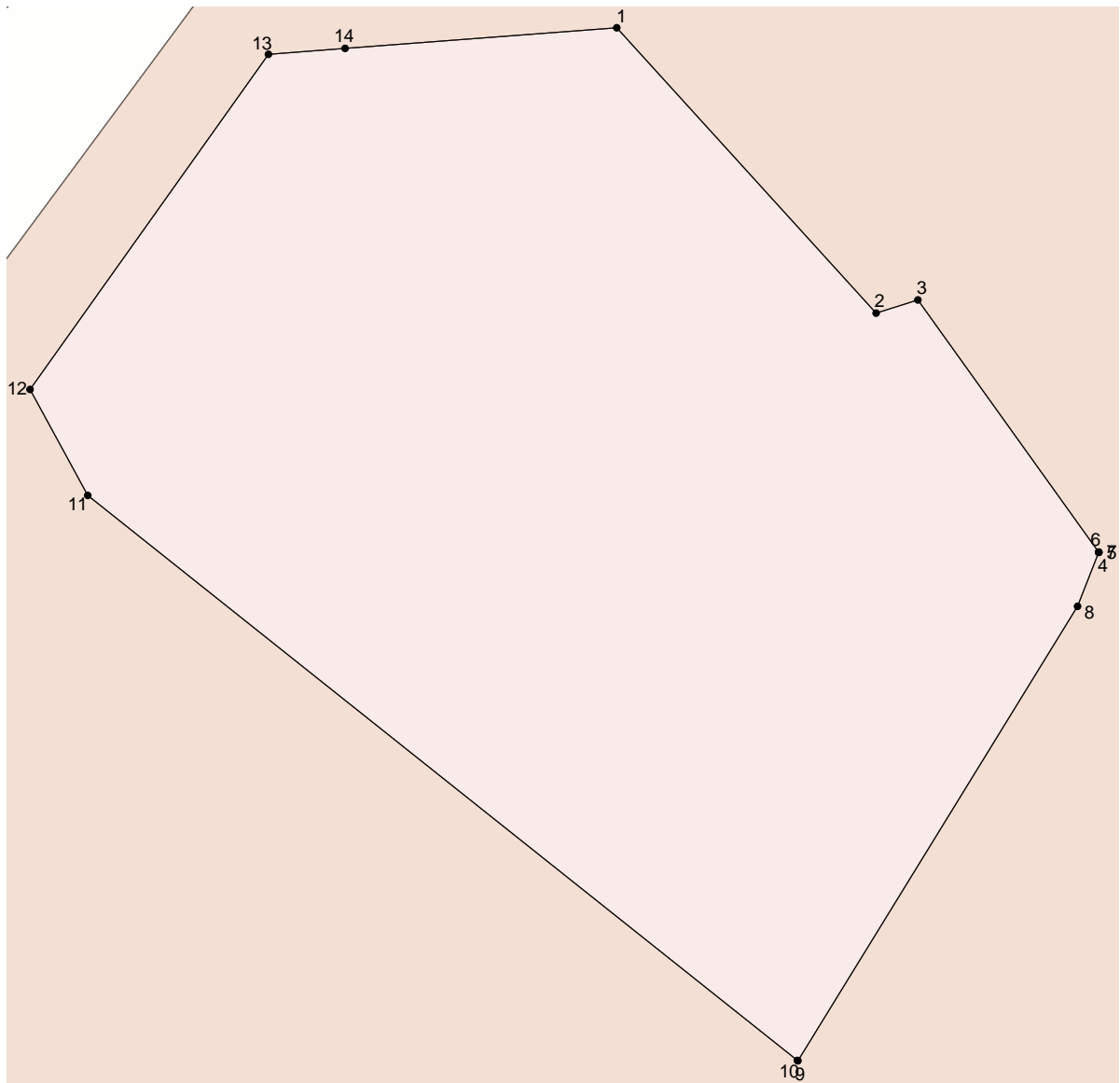
Масштаб 1: 500

Используемые условные знаки и обозначения:

Подпись _____ Дата " _ " _____ г.

Место для оттиска печати (при наличии) лица, составившего описание местоположения границ объекта

Лист N 78

ОПИСАНИЕ МЕСТОПОЛОЖЕНИЯ ГРАНИЦ
ЗОНЫ РАЗМЕЩЕНИЯ ОБЪЕКТОВ ДОШКОЛЬНОГО ОБРАЗОВАНИЯ (ДЗ)
 (наименование объекта местоположение границ, которого описано
 (далее - объект)

Сведения об объекте

N п/п	Характеристики объекта	Описание характеристик
1	2	3
1	Местоположение объекта	Российская Федерация, Иркутская область, город Иркутск
2	Площадь объекта +/- величина погрешности определения площади (Р +/- Дельта Р)	7214+/- 0
3	Иные характеристики объекта	ПЭ О-03-01

**ОПИСАНИЕ МЕСТОПОЛОЖЕНИЯ ГРАНИЦ
ЗОНЫ РАЗМЕЩЕНИЯ ОБЪЕКТОВ ДОШКОЛЬНОГО ОБРАЗОВАНИЯ (ДЗ)
(наименование объекта)**

Сведения о местоположении границ объекта

1. Система координат МСК-38, зона 3

2. Сведения о характерных точках границ объекта

Обозначение характерных точек границ	Координаты, м		Метод определения координат и средняя квадратическая погрешность положения характерной точки (Mt), м	Описание обозначения точки
	X	Y		
1	2	3	4	5
1	381868.78	3337083.17	0.3	-
2	381868.48	3337080.99	0.3	-
3	381893.58	3337015.13	0.3	-
4	381894.77	3337013.24	0.3	-
5	381916.94	3336983.07	0.3	-
6	381918.65	3336983.00	0.3	-
7	381953.25	3336997.09	0.3	-
8	381954.99	3337041.79	0.3	-
9	381958.17	3337078.44	0.3	-
10	381929.52	3337089.15	0.3	-
11	381895.82	3337101.92	0.3	-

12	381879.47	3337096.14	0.3	-
13	381874.99	3337094.56	0.3	-
14	381873.32	3337093.18	0.3	-
1	381868.78	3337083.17	0.3	-
3. Сведения о характерных точках части (частей) границы объекта				
Обозначение характерных точек части границы	Координаты, м		Метод определения координат и средняя квадратическая погрешность положения характерной точки (Mt), м	Описание обозначения точки
	X	Y		
1	2	3	4	5

ОПИСАНИЕ МЕСТОПОЛОЖЕНИЯ ГРАНИЦ ЗОНЫ РАЗМЕЩЕНИЯ ОБЪЕКТОВ ДОШКОЛЬНОГО ОБРАЗОВАНИЯ (ДЗ) (наименование объекта)						
Сведения о местоположении измененных (уточненных) границ объекта						
1. Система координат <u>МСК-38, зона 3</u>						
2. Сведения о характерных точках границ объекта						
Обозначение характерных точек границ	Существующие координаты, м		Измененные (уточненные) координаты, м		Метод определения координат и средняя квадратическая погрешность положения характерной точки (Mt), м	Описание обозначения точки
	X	Y	X	Y		
1	2	3	4	5	6	7
1			381868.78	3337083.17		
2			381868.48	3337080.99		
3			381893.58	3337015.13		
4			381894.77	3337013.24		
5			381916.94	3336983.07		
6			381918.65	3336983.00		
7			381953.25	3336997.09		
8			381954.99	3337041.79		
9			381958.17	3337078.44		
10			381929.52	3337089.15		
11			381895.82	3337101.92		
12			381879.47	3337096.14		
13			381874.99	3337094.56		
14			381873.32	3337093.18		
1			381868.78	3337083.17		
3. Сведения о характерных точках части (частей) границы объекта						
Обозначение характерных точек части границ	Существующие координаты, м		Измененные (уточненные) координаты, м		Метод определения координат и средняя квадратическая погрешность положения	Описание обозначения точки
	X	Y	X	Y		

					характерной точки (Mt), м	
1	2	3	4	5	6	7

ОПИСАНИЕ МЕСТОПОЛОЖЕНИЯ ГРАНИЦ
ЗОНЫ РАЗМЕЩЕНИЯ ОБЪЕКТОВ ДОШКОЛЬНОГО ОБРАЗОВАНИЯ (ДЗ)
(наименование объекта)

План границ объекта

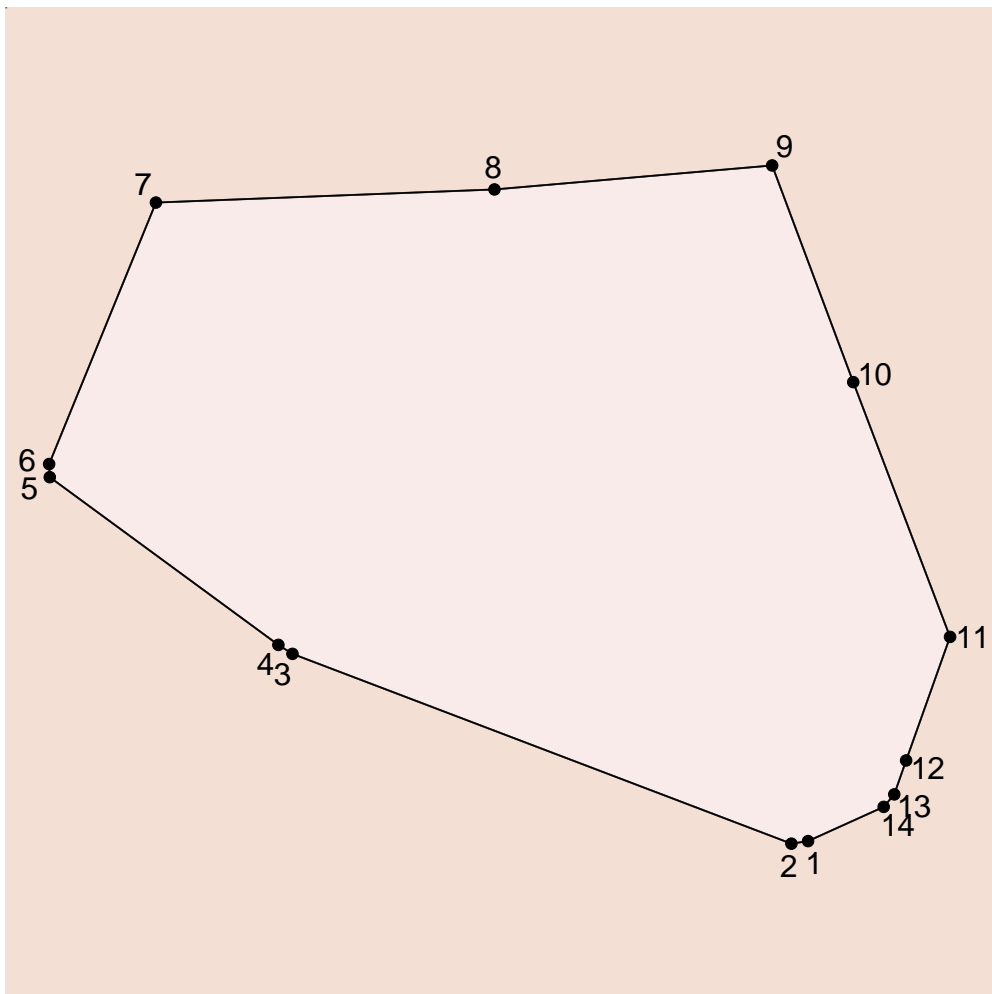

Масштаб 1: 1000

Используемые условные знаки и обозначения:

Подпись _____ Дата " __ " _____ г.

Место для оттиска печати (при наличии) лица, составившего описание местоположения

границ объекта

Лист N 84

ОПИСАНИЕ МЕСТОПОЛОЖЕНИЯ ГРАНИЦ
ЗОНЫ РАЗМЕЩЕНИЯ ОБЪЕКТОВ ДОШКОЛЬНОГО ОБРАЗОВАНИЯ (ДЗ)
 (наименование объекта местоположение границ, которого описано
 (далее - объект)

Сведения об объекте

N п/п	Характеристики объекта	Описание характеристик
1	2	3
1	Местоположение объекта	Российская Федерация, Иркутская область, город Иркутск
2	Площадь объекта +/- величина погрешности определения площади (P +/- Дельта P)	8239+/- 0
3	Иные характеристики объекта	ПЭ О-03-01

**ОПИСАНИЕ МЕСТОПОЛОЖЕНИЯ ГРАНИЦ
 ЗОНЫ РАЗМЕЩЕНИЯ ОБЪЕКТОВ ДОШКОЛЬНОГО ОБРАЗОВАНИЯ (ДЗ)
 (наименование объекта)**

Сведения о местоположении границ объекта

1. Система координат МСК-38, зона 3

2. Сведения о характерных точках границ объекта

Обозначение характерных точек границ	Координаты, м		Метод определения координат и средняя квадратическая погрешность положения характерной точки (Mt), м	Описание обозначения точки
	X	Y		
1	2	3	4	5
1	382011.87	3336981.76	0.3	-
2	381983.14	3336974.98	0.3	-
3	382002.53	3336875.50	0.3	-
4	382089.94	3336891.31	0.3	-
5	382073.72	3336967.13	0.3	-
6	382044.47	3336975.63	0.3	-
7	382035.23	3336971.87	0.3	-
8	382028.61	3336973.71	0.3	-
1	382011.87	3336981.76	0.3	-

3. Сведения о характерных точках части (частей) границы объекта

Обозначение характерных точек части границы	Координаты, м		Метод определения координат и средняя квадратическая погрешность	Описание обозначения точки
	X	Y		

			положения характерной точки (Mt), м	
1	2	3	4	5

ОПИСАНИЕ МЕСТОПОЛОЖЕНИЯ ГРАНИЦ ЗОНЫ РАЗМЕЩЕНИЯ ОБЪЕКТОВ ДОШКОЛЬНОГО ОБРАЗОВАНИЯ (ДЗ) (наименование объекта)						
Сведения о местоположении измененных (уточненных) границ объекта						
1. Система координат <u>МСК-38, зона 3</u>						
2. Сведения о характерных точках границ объекта						
Обозначение характерных точек границ	Существующие координаты, м		Измененные (уточненные) координаты, м		Метод определения координат и средняя квадратическая погрешность положения характерной точки (Mt), м	Описание обозначения точки
	X	Y	X	Y		
1	2	3	4	5	6	7
1			382011.87	3336981.76		
2			381983.14	3336974.98		
3			382002.53	3336875.50		
4			382089.94	3336891.31		
5			382073.72	3336967.13		
6			382044.47	3336975.63		
7			382035.23	3336971.87		
8			382028.61	3336973.71		
1			382011.87	3336981.76		
3. Сведения о характерных точках части (частей) границы объекта						
Обозначение характерных точек части границ	Существующие координаты, м		Измененные (уточненные) координаты, м		Метод определения координат и средняя квадратическая погрешность положения характерной точки (Mt), м	Описание обозначения точки
	X	Y	X	Y		
1	2	3	4	5	6	7

ОПИСАНИЕ МЕСТОПОЛОЖЕНИЯ ГРАНИЦ
ЗОНЫ РАЗМЕЩЕНИЯ ОБЪЕКТОВ ДОШКОЛЬНОГО ОБРАЗОВАНИЯ (ДЗ)
(наименование объекта)

План границ объекта

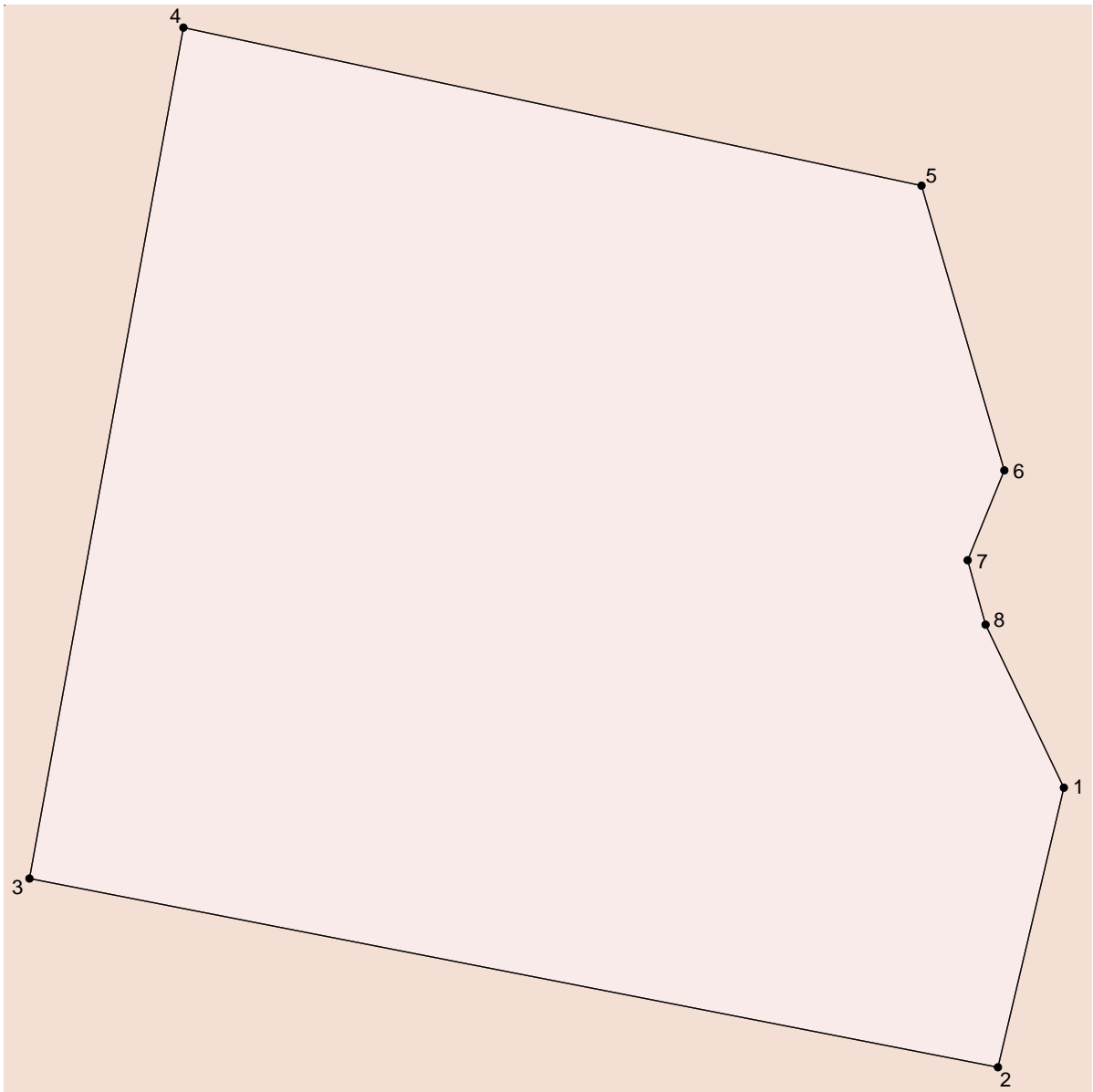
Масштаб 1: 500

Используемые условные знаки и обозначения:

Подпись _____ Дата " _ " _____ г.

Место для оттиска печати (при наличии) лица, составившего описание местоположения границ объекта

Лист N 90

ОПИСАНИЕ МЕСТОПОЛОЖЕНИЯ ГРАНИЦ ЗОНЫ ЗАСТРОЙКИ МАЛОЭТАЖНЫМИ МНОГОКВАРТИРНЫМИ ЖИЛЫМИ ДОМАМИ (ДО 4 ЭТ.) (ЖЗ-102) (наименование объекта местоположение границ, которого описано (далее - объект)		
Сведения об объекте		
N п/п	Характеристики объекта	Описание характеристик
1	2	3
1	Местоположение объекта	Российская Федерация, Иркутская область, город Иркутск
2	Площадь объекта +/- величина погрешности определения площади (P +/- Дельта P)	48930+/- 0
3	Иные характеристики объекта	ПЭ О-03-01

ОПИСАНИЕ МЕСТОПОЛОЖЕНИЯ ГРАНИЦ ЗОНЫ ЗАСТРОЙКИ МАЛОЭТАЖНЫМИ МНОГОКВАРТИРНЫМИ ЖИЛЫМИ ДОМАМИ (ДО 4 ЭТ.) (ЖЗ-102) (наименование объекта)				
Сведения о местоположении границ объекта				
1. Система координат <u>МСК-38, зона 3</u>				
2. Сведения о характерных точках границ объекта				
Обозначение характерных точек границ	Координаты, м		Метод определения координат и средняя квадратическая погрешность положения характерной точки (Mt), м	Описание обозначения точки
	X	Y		
1	2	3	4	5
1	381686.72	3337247.79	0.3	-
2	381667.94	3337241.26	0.3	-
3	381664.15	3337250.25	0.3	-
4	381658.27	3337265.42	0.3	-
5	381654.67	3337274.88	0.3	-
6	381641.26	3337310.12	0.3	-
7	381631.77	3337308.85	0.3	-
8	381584.60	3337302.54	0.3	-
9	381563.06	3337299.66	0.3	-
10	381566.65	3337294.60	0.3	-
11	381576.01	3337281.40	0.3	-

12	381527.46	3337249.93	0.3	-
13	381552.20	3337198.23	0.3	-
14	381558.45	3337205.93	0.3	-
15	381568.75	3337213.58	0.3	-
16	381570.38	3337214.79	0.3	-
17	381571.16	3337215.37	0.3	-
18	381576.63	3337219.43	0.3	-
19	381593.19	3337216.17	0.3	-
20	381596.86	3337204.87	0.3	-
21	381611.53	3337189.44	0.3	-
22	381628.02	3337168.11	0.3	-
23	381641.09	3337145.25	0.3	-
24	381647.47	3337119.96	0.3	-
25	381664.69	3337046.64	0.3	-
26	381664.97	3337043.02	0.3	-
27	381668.42	3337025.64	0.3	-
28	381667.82	3337024.03	0.3	-
29	381676.41	3337004.95	0.3	-
30	381688.76	3336976.86	0.3	-
31	381695.90	3336958.39	0.3	-

32	381699.52	3336949.26	0.3	-
33	381700.67	3336944.80	0.3	-
34	381710.51	3336906.63	0.3	-
35	381711.28	3336903.64	0.3	-
36	381726.21	3336865.43	0.3	-
37	381739.83	3336830.57	0.3	-
38	381740.50	3336828.85	0.3	-
39	381755.06	3336833.18	0.3	-
40	381761.34	3336835.38	0.3	-
41	381770.05	3336857.75	0.3	-
42	381798.32	3336869.87	0.3	-
43	381804.55	3336871.86	0.3	-
44	381818.71	3336878.80	0.3	-
45	381851.66	3336801.21	0.3	-
46	381845.47	3336798.58	0.3	-
47	381849.59	3336791.95	0.3	-
48	381859.71	3336795.96	0.3	-
49	381864.71	3336797.92	0.3	-
50	381865.86	3336798.37	0.3	-
51	381840.76	3336861.34	0.3	-

52	381845.67	3336863.95	0.3	-
53	381840.27	3336873.11	0.3	-
54	381835.94	3336887.24	0.3	-
55	381829.17	3336904.02	0.3	-
56	381829.07	3336904.32	0.3	-
57	381824.32	3336918.37	0.3	-
58	381822.72	3336922.20	0.3	-
59	381821.28	3336921.47	0.3	-
60	381817.59	3336919.46	0.3	-
61	381817.43	3336919.87	0.3	-
62	381819.21	3336920.61	0.3	-
63	381811.07	3336935.84	0.3	-
64	381809.45	3336939.90	0.3	-
65	381813.40	3336941.63	0.3	-
66	381801.13	3336969.28	0.3	-
67	381799.31	3336969.00	0.3	-
68	381797.25	3336974.48	0.3	-
69	381792.25	3336987.85	0.3	-
70	381792.07	3336988.63	0.3	-
71	381786.03	3337006.73	0.3	-

72	381786.96	3337007.25	0.3	-
73	381786.12	3337008.86	0.3	-
74	381783.66	3337012.54	0.3	-
75	381778.67	3337023.71	0.3	-
76	381777.50	3337026.45	0.3	-
77	381776.94	3337027.57	0.3	-
78	381775.56	3337030.69	0.3	-
79	381773.60	3337029.89	0.3	-
80	381771.33	3337035.52	0.3	-
81	381769.72	3337035.01	0.3	-
82	381768.81	3337037.87	0.3	-
83	381770.22	3337038.33	0.3	-
1	381686.72	3337247.79	0.3	-

3. Сведения о характерных точках части (частей) границы объекта

Обозначение характерных точек части границы	Координаты, м		Метод определения координат и средняя квадратическая погрешность положения характерной точки (Mt), м	Описание обозначения точки
	X	Y		
1	2	3	4	5

ОПИСАНИЕ МЕСТОПОЛОЖЕНИЯ ГРАНИЦ ЗОНЫ ЗАСТРОЙКИ МАЛОЭТАЖНЫМИ МНОГОКВАРТИРНЫМИ ЖИЛЫМИ ДОМАМИ (ДО 4 ЭТ.) (ЖЗ-102) (наименование объекта)						
Сведения о местоположении измененных (уточненных) границ объекта						
1. Система координат <u>МСК-38, зона 3</u>						
2. Сведения о характерных точках границ объекта						
Обозначение характерных точек границ	Существующие координаты, м		Измененные (уточненные) координаты, м		Метод определения координат и средняя квадратическая погрешность положения характерной точки (Mt), м	Описание обозначения точки
	X	Y	X	Y		
1	2	3	4	5	6	7
1			381686.72	3337247.79		
2			381667.94	3337241.26		
3			381664.15	3337250.25		
4			381658.27	3337265.42		
5			381654.67	3337274.88		
6			381641.26	3337310.12		
7			381631.77	3337308.85		
8			381584.60	3337302.54		
9			381563.06	3337299.66		
10			381566.65	3337294.60		
11			381576.01	3337281.40		
12			381527.46	3337249.93		
13			381552.20	3337198.23		
14			381558.45	3337205.93		
15			381568.75	3337213.58		
16			381570.38	3337214.79		
17			381571.16	3337215.37		
18			381576.63	3337219.43		
19			381593.19	3337216.17		
20			381596.86	3337204.87		
21			381611.53	3337189.44		
22			381628.02	3337168.11		
23			381641.09	3337145.25		
24			381647.47	3337119.96		

25		381664.69	3337046.64
26		381664.97	3337043.02
27		381668.42	3337025.64
28		381667.82	3337024.03
29		381676.41	3337004.95
30		381688.76	3336976.86
31		381695.90	3336958.39
32		381699.52	3336949.26
33		381700.67	3336944.80
34		381710.51	3336906.63
35		381711.28	3336903.64
36		381726.21	3336865.43
37		381739.83	3336830.57
38		381740.50	3336828.85
39		381755.06	3336833.18
40		381761.34	3336835.38
41		381770.05	3336857.75
42		381798.32	3336869.87
43		381804.55	3336871.86
44		381818.71	3336878.80
45		381851.66	3336801.21
46		381845.47	3336798.58
47		381849.59	3336791.95
48		381859.71	3336795.96
49		381864.71	3336797.92
50		381865.86	3336798.37
51		381840.76	3336861.34
52		381845.67	3336863.95
53		381840.27	3336873.11
54		381835.94	3336887.24
55		381829.17	3336904.02
56		381829.07	3336904.32
57		381824.32	3336918.37
58		381822.72	3336922.20
59		381821.28	3336921.47
60		381817.59	3336919.46
61		381817.43	3336919.87
62		381819.21	3336920.61
63		381811.07	3336935.84
64		381809.45	3336939.90
65		381813.40	3336941.63
66		381801.13	3336969.28
67		381799.31	3336969.00
68		381797.25	3336974.48
69		381792.25	3336987.85
70		381792.07	3336988.63
71		381786.03	3337006.73
72		381786.96	3337007.25
73		381786.12	3337008.86

74			381783.66	3337012.54		
75			381778.67	3337023.71		
76			381777.50	3337026.45		
77			381776.94	3337027.57		
78			381775.56	3337030.69		
79			381773.60	3337029.89		
80			381771.33	3337035.52		
81			381769.72	3337035.01		
82			381768.81	3337037.87		
83			381770.22	3337038.33		
1			381686.72	3337247.79		

3. Сведения о характерных точках части (частей) границы объекта

Обозначение характерных точек части границ	Существующие координаты, м		Измененные (уточненные) координаты, м		Метод определения координат и средняя квадратическая погрешность положения характерной точки (Mt), м	Описание обозначения точки
	X	Y	X	Y		
1	2	3	4	5	6	7

ОПИСАНИЕ МЕСТОПОЛОЖЕНИЯ ГРАНИЦ
ЗОНЫ ЗАСТРОЙКИ МАЛОЭТАЖНЫМИ МНОГОКВАРТИРНЫМИ ЖИЛЫМИ ДОМАМИ (ДО 4 ЭТ.)
(ЖЗ-102)
(наименование объекта)

План границ объекта



Масштаб 1: 1500

Используемые условные знаки и обозначения:

Подпись _____ Дата " __ " _____ г.

Место для оттиска печати (при наличии) лица, составившего описание местоположения границ объекта

ОПИСАНИЕ МЕСТОПОЛОЖЕНИЯ ГРАНИЦ <u>ЗОНЫ ЗАСТРОЙКИ МАЛОЭТАЖНЫМИ МНОГОКВАРТИРНЫМИ ЖИЛЫМИ ДОМАМИ (ДО 4 ЭТ.)</u> <u>(ЖЗ-102)</u> (наименование объекта местоположение границ, которого описано (далее - объект) _____		
Сведения об объекте		
N п/п	Характеристики объекта	Описание характеристик
1	2	3
1	Местоположение объекта	Российская Федерация, Иркутская область, город Иркутск
2	Площадь объекта +/- величина погрешности определения площади (P +/- Дельта P)	41265+/- 0
3	Иные характеристики объекта	ПЭ О-03-01

ОПИСАНИЕ МЕСТОПОЛОЖЕНИЯ ГРАНИЦ ЗОНЫ ЗАСТРОЙКИ МАЛОЭТАЖНЫМИ МНОГОКВАРТИРНЫМИ ЖИЛЫМИ ДОМАМИ (ДО 4 ЭТ.) (ЖЗ-102) (наименование объекта)				
Сведения о местоположении границ объекта				
1. Система координат <u>МСК-38, зона 3</u>				
2. Сведения о характерных точках границ объекта				
Обозначение характерных точек границ	Координаты, м		Метод определения координат и средняя квадратическая погрешность положения характерной точки (Mt), м	Описание обозначения точки
	X	Y		
1	2	3	4	5
1	382412.67	3336954.33	0.3	-
2	382408.33	3336950.95	0.3	-
3	382405.50	3336948.75	0.3	-
4	382366.63	3336918.48	0.3	-
5	382299.48	3336866.20	0.3	-
6	382287.85	3336857.14	0.3	-
7	382261.07	3336836.29	0.3	-
8	382247.37	3336825.62	0.3	-
9	382243.10	3336824.47	0.3	-
10	382238.71	3336823.82	0.3	-
11	382234.28	3336823.67	0.3	-

12	382229.86	3336824.03	0.3	-
13	382227.77	3336824.85	0.3	-
14	382221.67	3336820.03	0.3	-
15	382218.57	3336823.96	0.3	-
16	382217.00	3336822.71	0.3	-
17	382207.28	3336835.02	0.3	-
18	382206.19	3336835.68	0.3	-
19	382199.03	3336840.83	0.3	-
20	382192.34	3336846.56	0.3	-
21	382186.14	3336852.83	0.3	-
22	382186.16	3336852.31	0.3	-
23	382187.90	3336815.54	0.3	-
24	382211.82	3336746.54	0.3	-
25	382213.21	3336742.52	0.3	-
26	382213.30	3336742.26	0.3	-
27	382213.37	3336742.06	0.3	-
28	382221.37	3336747.58	0.3	-
29	382220.61	3336748.38	0.3	-
30	382218.41	3336750.70	0.3	-
31	382241.28	3336768.87	0.3	-

32	382241.78	3336769.27	0.3	-
33	382255.35	3336780.06	0.3	-
34	382259.29	3336780.71	0.3	-
35	382261.53	3336776.68	0.3	-
36	382265.40	3336779.83	0.3	-
37	382267.22	3336781.28	0.3	-
38	382272.31	3336784.65	0.3	-
39	382273.15	3336786.99	0.3	-
40	382274.88	3336788.34	0.3	-
41	382279.58	3336792.01	0.3	-
42	382283.46	3336795.04	0.3	-
43	382284.84	3336796.12	0.3	-
44	382286.62	3336797.50	0.3	-
45	382287.51	3336798.20	0.3	-
46	382287.62	3336798.29	0.3	-
47	382295.31	3336804.37	0.3	-
48	382296.50	3336805.85	0.3	-
49	382300.31	3336808.05	0.3	-
50	382301.81	3336809.65	0.3	-
51	382304.08	3336811.40	0.3	-

52	382306.93	3336813.60	0.3	-
53	382325.72	3336827.99	0.3	-
54	382327.60	3336827.81	0.3	-
55	382333.07	3336822.61	0.3	-
56	382337.59	3336825.99	0.3	-
57	382337.35	3336826.31	0.3	-
58	382324.85	3336842.44	0.3	-
59	382324.16	3336843.75	0.3	-
60	382317.18	3336852.76	0.3	-
61	382321.01	3336857.21	0.3	-
62	382317.26	3336862.20	0.3	-
63	382324.88	3336867.95	0.3	-
64	382328.98	3336870.72	0.3	-
65	382326.12	3336874.94	0.3	-
66	382339.18	3336883.81	0.3	-
67	382341.74	3336880.04	0.3	-
68	382345.91	3336882.87	0.3	-
69	382360.24	3336865.40	0.3	-
70	382364.76	3336868.45	0.3	-
71	382373.27	3336857.79	0.3	-

72	382378.33	3336851.46	0.3	-
73	382394.69	3336830.98	0.3	-
74	382392.47	3336827.85	0.3	-
75	382418.75	3336796.48	0.3	-
76	382429.64	3336777.38	0.3	-
77	382441.38	3336761.24	0.3	-
78	382434.07	3336755.47	0.3	-
79	382431.97	3336753.81	0.3	-
80	382413.67	3336739.95	0.3	-
81	382400.43	3336729.91	0.3	-
82	382399.41	3336729.17	0.3	-
83	382374.79	3336711.32	0.3	-
84	382374.32	3336710.98	0.3	-
85	382371.92	3336709.19	0.3	-
86	382373.64	3336706.78	0.3	-
87	382379.82	3336698.42	0.3	-
88	382400.17	3336672.46	0.3	-
89	382436.24	3336699.60	0.3	-
90	382465.11	3336721.35	0.3	-
91	382471.44	3336711.84	0.3	-

92	382488.71	3336690.09	0.3	-
93	382499.10	3336677.01	0.3	-
94	382499.34	3336676.71	0.3	-
95	382509.14	3336663.92	0.3	-
96	382544.76	3336691.15	0.3	-
97	382555.45	3336699.32	0.3	-
98	382584.49	3336721.51	0.3	-
99	382596.17	3336730.44	0.3	-
100	382585.94	3336742.93	0.3	-
101	382562.22	3336771.87	0.3	-
102	382548.99	3336788.01	0.3	-
103	382529.05	3336812.34	0.3	-
104	382502.32	3336844.96	0.3	-
105	382501.65	3336845.03	0.3	-
106	382501.69	3336845.72	0.3	-
107	382488.25	3336862.11	0.3	-
108	382449.98	3336908.80	0.3	-
109	382423.90	3336940.64	0.3	-
1	382412.67	3336954.33	0.3	-

3. Сведения о характерных точках части (частей) границы объекта

Обозначение характерных точек части границы	Координаты, м		Метод определения координат и средняя квадратическая погрешность положения характерной точки (Mt), м	Описание обозначения точки
	X	Y		
1	2	3	4	5

ОПИСАНИЕ МЕСТОПОЛОЖЕНИЯ ГРАНИЦ ЗОНЫ ЗАСТРОЙКИ МАЛОЭТАЖНЫМИ МНОГОКВАРТИРНЫМИ ЖИЛЫМИ ДОМАМИ (ДО 4 ЭТ.) (ЖЗ-102) (наименование объекта)						
Сведения о местоположении измененных (уточненных) границ объекта						
1. Система координат <u>МСК-38, зона 3</u>						
2. Сведения о характерных точках границ объекта						
Обозначение характерных точек границ	Существующие координаты, м		Измененные (уточненные) координаты, м		Метод определения координат и средняя квадратическая погрешность положения характерной точки (Mt), м	Описание обозначения точки
	X	Y	X	Y		
1	2	3	4	5	6	7
1			382412.67	3336954.33		
2			382408.33	3336950.95		
3			382405.50	3336948.75		
4			382366.63	3336918.48		
5			382299.48	3336866.20		
6			382287.85	3336857.14		
7			382261.07	3336836.29		
8			382247.37	3336825.62		
9			382243.10	3336824.47		
10			382238.71	3336823.82		
11			382234.28	3336823.67		
12			382229.86	3336824.03		
13			382227.77	3336824.85		
14			382221.67	3336820.03		
15			382218.57	3336823.96		
16			382217.00	3336822.71		
17			382207.28	3336835.02		
18			382206.19	3336835.68		
19			382199.03	3336840.83		
20			382192.34	3336846.56		
21			382186.14	3336852.83		
22			382186.16	3336852.31		
23			382187.90	3336815.54		
24			382211.82	3336746.54		

25		382213.21	3336742.52
26		382213.30	3336742.26
27		382213.37	3336742.06
28		382221.37	3336747.58
29		382220.61	3336748.38
30		382218.41	3336750.70
31		382241.28	3336768.87
32		382241.78	3336769.27
33		382255.35	3336780.06
34		382259.29	3336780.71
35		382261.53	3336776.68
36		382265.40	3336779.83
37		382267.22	3336781.28
38		382272.31	3336784.65
39		382273.15	3336786.99
40		382274.88	3336788.34
41		382279.58	3336792.01
42		382283.46	3336795.04
43		382284.84	3336796.12
44		382286.62	3336797.50
45		382287.51	3336798.20
46		382287.62	3336798.29
47		382295.31	3336804.37
48		382296.50	3336805.85
49		382300.31	3336808.05
50		382301.81	3336809.65
51		382304.08	3336811.40
52		382306.93	3336813.60
53		382325.72	3336827.99
54		382327.60	3336827.81
55		382333.07	3336822.61
56		382337.59	3336825.99
57		382337.35	3336826.31
58		382324.85	3336842.44
59		382324.16	3336843.75
60		382317.18	3336852.76
61		382321.01	3336857.21
62		382317.26	3336862.20
63		382324.88	3336867.95
64		382328.98	3336870.72
65		382326.12	3336874.94
66		382339.18	3336883.81
67		382341.74	3336880.04
68		382345.91	3336882.87
69		382360.24	3336865.40
70		382364.76	3336868.45
71		382373.27	3336857.79
72		382378.33	3336851.46
73		382394.69	3336830.98

74			382392.47	3336827.85	
75			382418.75	3336796.48	
76			382429.64	3336777.38	
77			382441.38	3336761.24	
78			382434.07	3336755.47	
79			382431.97	3336753.81	
80			382413.67	3336739.95	
81			382400.43	3336729.91	
82			382399.41	3336729.17	
83			382374.79	3336711.32	
84			382374.32	3336710.98	
85			382371.92	3336709.19	
86			382373.64	3336706.78	
87			382379.82	3336698.42	
88			382400.17	3336672.46	
89			382436.24	3336699.60	
90			382465.11	3336721.35	
91			382471.44	3336711.84	
92			382488.71	3336690.09	
93			382499.10	3336677.01	
94			382499.34	3336676.71	
95			382509.14	3336663.92	
96			382544.76	3336691.15	
97			382555.45	3336699.32	
98			382584.49	3336721.51	
99			382596.17	3336730.44	
100			382585.94	3336742.93	
101			382562.22	3336771.87	
102			382548.99	3336788.01	
103			382529.05	3336812.34	
104			382502.32	3336844.96	
105			382501.65	3336845.03	
106			382501.69	3336845.72	
107			382488.25	3336862.11	
108			382449.98	3336908.80	
109			382423.90	3336940.64	
1			382412.67	3336954.33	

3. Сведения о характерных точках части (частей) границы объекта

Обозначение характерных точек части границ	Существующие координаты, м		Измененные (уточненные) координаты, м		Метод определения координат и средняя квадратическая погрешность положения характерной	Описание обозначения точки
	X	Y	X	Y		

					точки (Mt), м	
1	2	3	4	5	6	7

ОПИСАНИЕ МЕСТОПОЛОЖЕНИЯ ГРАНИЦ
ЗОНЫ ЗАСТРОЙКИ МАЛОЭТАЖНЫМИ МНОГОКВАРТИРНЫМИ ЖИЛЫМИ ДОМАМИ (ДО 4 ЭТ.)
(ЖЗ-102)
(наименование объекта)

План границ объекта



Используемые условные знаки и обозначения:

Подпись _____ Дата " __ " _____ г.

Место для оттиска печати (при наличии) лица, составившего описание местоположения границ объекта

Лист N 114

ОПИСАНИЕ МЕСТОПОЛОЖЕНИЯ ГРАНИЦ
ЗОНЫ ЗАСТРОЙКИ СРЕДНЕЭТАЖНЫМИ ЖИЛЫМИ ДОМАМИ (5-8 ЭТ.) (ЖЗ-103)
 (наименование объекта местоположение границ, которого описано
 (далее - объект)

Сведения об объекте

N п/п	Характеристики объекта	Описание характеристик
1	2	3
1	Местоположение объекта	Российская Федерация, Иркутская область, город Иркутск
2	Площадь объекта +/- величина погрешности определения площади (Р +/- Дельта Р)	245956+/- 0
3	Иные характеристики объекта	ПЭ О-03-01

**ОПИСАНИЕ МЕСТОПОЛОЖЕНИЯ ГРАНИЦ
ЗОНЫ ЗАСТРОЙКИ СРЕДНЕЭТАЖНЫМИ ЖИЛЫМИ ДОМАМИ (5-8 ЭТ.) (ЖЗ-103)
(наименование объекта)**

Сведения о местоположении границ объекта

1. Система координат МСК-38, зона 3

2. Сведения о характерных точках границ объекта

Обозначение характерных точек границ	Координаты, м		Метод определения координат и средняя квадратическая погрешность положения характерной точки (Mt), м	Описание обозначения точки
	X	Y		
1	2	3	4	5
1	382258.38	3337154.32	0.3	-
2	382237.03	3337186.29	0.3	-
3	382235.40	3337188.75	0.3	-
4	382230.51	3337196.08	0.3	-
5	382114.28	3337130.07	0.3	-
6	382085.37	3337113.65	0.3	-
7	382081.12	3337121.75	0.3	-
8	382080.22	3337123.45	0.3	-
9	382079.38	3337125.06	0.3	-
10	382081.08	3337125.92	0.3	-
11	382077.95	3337132.17	0.3	-

12	382076.11	3337131.28	0.3	-
13	382072.23	3337138.65	0.3	-
14	382068.02	3337146.65	0.3	-
15	382059.64	3337162.60	0.3	-
16	382062.90	3337167.12	0.3	-
17	382063.98	3337168.62	0.3	-
18	382053.04	3337172.19	0.3	-
19	382017.21	3337183.88	0.3	-
20	382009.09	3337186.88	0.3	-
21	381959.95	3337204.43	0.3	-
22	381957.59	3337205.15	0.3	-
23	381900.36	3337224.41	0.3	-
24	381898.24	3337225.07	0.3	-
25	381863.42	3337236.72	0.3	-
26	381841.71	3337243.01	0.3	-
27	381825.52	3337248.90	0.3	-
28	381825.21	3337249.70	0.3	-
29	381824.26	3337249.36	0.3	-
30	381807.07	3337255.62	0.3	-
31	381805.03	3337256.42	0.3	-

32	381800.53	3337257.96	0.3	-
33	381798.14	3337258.53	0.3	-
34	381785.91	3337263.26	0.3	-
35	381778.90	3337265.50	0.3	-
36	381775.90	3337266.46	0.3	-
37	381775.01	3337266.83	0.3	-
38	381774.54	3337267.23	0.3	-
39	381774.01	3337268.05	0.3	-
40	381773.73	3337268.83	0.3	-
41	381773.68	3337270.15	0.3	-
42	381774.33	3337272.68	0.3	-
43	381725.79	3337289.35	0.3	-
44	381712.37	3337293.96	0.3	-
45	381715.09	3337283.81	0.3	-
46	381716.43	3337279.22	0.3	-
47	381710.89	3337276.87	0.3	-
48	381699.45	3337272.01	0.3	-
49	381706.29	3337254.79	0.3	-
50	381687.98	3337248.23	0.3	-
51	381686.72	3337247.79	0.3	-

52	381770.22	3337038.33	0.3	-
53	381768.81	3337037.87	0.3	-
54	381769.72	3337035.01	0.3	-
55	381771.33	3337035.52	0.3	-
56	381773.60	3337029.89	0.3	-
57	381775.56	3337030.69	0.3	-
58	381776.94	3337027.57	0.3	-
59	381777.50	3337026.45	0.3	-
60	381778.67	3337023.71	0.3	-
61	381783.66	3337012.54	0.3	-
62	381786.12	3337008.86	0.3	-
63	381786.96	3337007.25	0.3	-
64	381786.03	3337006.73	0.3	-
65	381792.07	3336988.63	0.3	-
66	381792.25	3336987.85	0.3	-
67	381797.25	3336974.48	0.3	-
68	381799.31	3336969.00	0.3	-
69	381801.13	3336969.28	0.3	-
70	381813.40	3336941.63	0.3	-
71	381809.45	3336939.90	0.3	-

72	381811.07	3336935.84	0.3	-
73	381819.21	3336920.61	0.3	-
74	381817.43	3336919.87	0.3	-
75	381817.59	3336919.46	0.3	-
76	381821.28	3336921.47	0.3	-
77	381822.72	3336922.20	0.3	-
78	381824.32	3336918.37	0.3	-
79	381829.07	3336904.32	0.3	-
80	381829.17	3336904.02	0.3	-
81	381835.94	3336887.24	0.3	-
82	381840.27	3336873.11	0.3	-
83	381845.67	3336863.95	0.3	-
84	381840.76	3336861.34	0.3	-
85	381865.86	3336798.37	0.3	-
86	381864.71	3336797.92	0.3	-
87	381859.71	3336795.96	0.3	-
88	381849.59	3336791.95	0.3	-
89	381845.47	3336798.58	0.3	-
90	381851.66	3336801.21	0.3	-
91	381818.71	3336878.80	0.3	-

92	381804.55	3336871.86	0.3	-
93	381798.32	3336869.87	0.3	-
94	381770.05	3336857.75	0.3	-
95	381761.34	3336835.38	0.3	-
96	381767.62	3336837.58	0.3	-
97	381782.19	3336805.29	0.3	-
98	381792.33	3336781.65	0.3	-
99	381795.00	3336775.44	0.3	-
100	381796.45	3336772.05	0.3	-
101	381796.90	3336771.32	0.3	-
102	381821.64	3336734.22	0.3	-
103	381848.51	3336693.87	0.3	-
104	381871.27	3336659.67	0.3	-
105	381937.65	3336559.97	0.3	-
106	381938.43	3336558.79	0.3	-
107	381946.39	3336546.89	0.3	-
108	381963.27	3336557.64	0.3	-
109	381958.79	3336566.82	0.3	-
110	381969.87	3336571.20	0.3	-
111	381971.15	3336568.96	0.3	-

112	381979.24	3336556.65	0.3	-
113	381987.76	3336563.46	0.3	-
114	382000.07	3336572.94	0.3	-
115	382003.88	3336575.61	0.3	-
116	382011.13	3336580.81	0.3	-
117	382019.44	3336587.32	0.3	-
118	382023.11	3336590.19	0.3	-
119	382023.88	3336590.79	0.3	-
120	382028.30	3336594.26	0.3	-
121	382032.70	3336597.70	0.3	-
122	382033.74	3336598.53	0.3	-
123	382045.02	3336607.47	0.3	-
124	382051.50	3336604.24	0.3	-
125	382051.92	3336603.58	0.3	-
126	382053.53	3336604.22	0.3	-
127	382057.87	3336605.92	0.3	-
128	382070.51	3336590.26	0.3	-
129	382118.15	3336607.62	0.3	-
130	382244.08	3336653.47	0.3	-
131	382243.83	3336654.18	0.3	-

132	382243.30	3336655.71	0.3	-
133	382243.08	3336656.34	0.3	-
134	382242.80	3336657.15	0.3	-
135	382219.89	3336723.25	0.3	-
136	382213.37	3336742.06	0.3	-
137	382213.30	3336742.26	0.3	-
138	382213.21	3336742.52	0.3	-
139	382211.82	3336746.54	0.3	-
140	382187.90	3336815.54	0.3	-
141	382186.16	3336852.31	0.3	-
142	382186.14	3336852.83	0.3	-
143	382192.34	3336846.56	0.3	-
144	382199.03	3336840.83	0.3	-
145	382206.19	3336835.68	0.3	-
146	382207.28	3336835.02	0.3	-
147	382217.00	3336822.71	0.3	-
148	382218.57	3336823.96	0.3	-
149	382221.67	3336820.03	0.3	-
150	382227.77	3336824.85	0.3	-
151	382229.86	3336824.03	0.3	-

152	382234.28	3336823.67	0.3	-
153	382238.71	3336823.82	0.3	-
154	382243.10	3336824.47	0.3	-
155	382247.37	3336825.62	0.3	-
156	382261.07	3336836.29	0.3	-
157	382256.95	3336841.51	0.3	-
158	382256.96	3336841.52	0.3	-
159	382242.09	3336860.33	0.3	-
160	382240.03	3336862.94	0.3	-
161	382225.59	3336851.54	0.3	-
162	382202.23	3336881.13	0.3	-
163	382222.65	3336896.29	0.3	-
164	382183.52	3336946.08	0.3	-
165	382181.56	3336948.59	0.3	-
166	382173.82	3336958.41	0.3	-
167	382175.99	3336962.79	0.3	-
168	382176.54	3336963.19	0.3	-
169	382259.84	3337024.82	0.3	-
170	382273.40	3337031.84	0.3	-
171	382276.00	3337028.98	0.3	-

172	382283.93	3337020.26	0.3	-
173	382318.48	3336976.54	0.3	-
174	382327.24	3336965.34	0.3	-
175	382352.85	3336932.61	0.3	-
176	382360.13	3336925.15	0.3	-
177	382366.63	3336918.48	0.3	-
178	382405.50	3336948.75	0.3	-
179	382408.33	3336950.95	0.3	-
180	382412.67	3336954.33	0.3	-
181	382303.32	3337087.75	0.3	-
182	382302.07	3337089.28	0.3	-
183	382300.57	3337091.10	0.3	-
184	382297.03	3337096.41	0.3	-
185	382273.49	3337131.68	0.3	-
186	382272.32	3337133.31	0.3	-
1	382258.38	3337154.32	0.3	-
187	382194.39	3337005.62	0.3	-
188	382129.98	3337086.53	0.3	-
189	382129.94	3337086.58	0.3	-
190	382181.75	3337118.46	0.3	-

191	382187.90	3337120.88	0.3	-
192	382187.92	3337120.87	0.3	-
193	382187.91	3337120.87	0.3	-
194	382187.90	3337120.87	0.3	-
195	382216.67	3337100.26	0.3	-
196	382215.18	3337095.51	0.3	-
197	382247.71	3337065.94	0.3	-
198	382245.35	3337034.96	0.3	-
199	382244.68	3337026.22	0.3	-
200	382206.48	3336999.04	0.3	-
187	382194.39	3337005.62	0.3	-
201	382101.24	3337041.90	0.3	-
202	382091.44	3337034.93	0.3	-
203	382067.77	3337035.03	0.3	-
204	382066.39	3337035.03	0.3	-
205	382065.76	3337035.03	0.3	-
206	382061.45	3337035.05	0.3	-
207	382061.33	3337035.05	0.3	-
208	382026.53	3337048.20	0.3	-
209	382026.33	3337048.28	0.3	-

210	382024.43	3337049.40	0.3	-
211	382024.19	3337049.54	0.3	-
212	382023.98	3337049.66	0.3	-
213	382022.76	3337050.38	0.3	-
214	382021.96	3337050.86	0.3	-
215	382020.60	3337051.65	0.3	-
216	382017.04	3337053.75	0.3	-
217	381997.26	3337065.40	0.3	-
218	381997.25	3337065.40	0.3	-
219	382010.58	3337072.27	0.3	-
220	382011.04	3337072.52	0.3	-
221	382014.21	3337074.15	0.3	-
222	382017.00	3337075.58	0.3	-
223	382027.40	3337080.94	0.3	-
224	382031.09	3337082.84	0.3	-
225	382040.02	3337087.43	0.3	-
226	382055.30	3337095.29	0.3	-
227	382061.07	3337095.24	0.3	-
228	382065.74	3337097.38	0.3	-
229	382070.27	3337091.42	0.3	-

230	382095.05	3337058.84	0.3	-
231	382105.58	3337045.00	0.3	-
232	382105.11	3337044.67	0.3	-
233	382102.41	3337042.74	0.3	-
201	382101.24	3337041.90	0.3	-
234	382073.72	3336967.13	0.3	-
235	382089.94	3336891.31	0.3	-
236	382002.53	3336875.50	0.3	-
237	381983.14	3336974.98	0.3	-
238	382011.87	3336981.76	0.3	-
239	382028.61	3336973.71	0.3	-
240	382035.23	3336971.87	0.3	-
241	382044.47	3336975.63	0.3	-
234	382073.72	3336967.13	0.3	-
242	381893.58	3337015.13	0.3	-
243	381868.48	3337080.99	0.3	-
244	381868.78	3337083.17	0.3	-
245	381873.32	3337093.18	0.3	-
246	381874.99	3337094.56	0.3	-
247	381879.47	3337096.14	0.3	-

248	381895.82	3337101.92	0.3	-
249	381929.52	3337089.15	0.3	-
250	381958.17	3337078.44	0.3	-
251	381954.99	3337041.79	0.3	-
252	381953.25	3336997.09	0.3	-
253	381918.65	3336983.00	0.3	-
254	381916.94	3336983.07	0.3	-
255	381894.77	3337013.24	0.3	-
242	381893.58	3337015.13	0.3	-

3. Сведения о характерных точках части (частей) границы объекта

Обозначение характерных точек части границы	Координаты, м		Метод определения координат и средняя квадратическая погрешность положения характерной точки (Mt), м	Описание обозначения точки
	X	Y		
1	2	3	4	5

ОПИСАНИЕ МЕСТОПОЛОЖЕНИЯ ГРАНИЦ ЗОНЫ ЗАСТРОЙКИ СРЕДНЕЭТАЖНЫМИ ЖИЛЫМИ ДОМАМИ (5-8 ЭТ.) (ЖЗ-103) (наименование объекта)						
Сведения о местоположении измененных (уточненных) границ объекта						
1. Система координат <u>МСК-38, зона 3</u>						
2. Сведения о характерных точках границ объекта						
Обозначение характерных точек границ	Существующие координаты, м		Измененные (уточненные) координаты, м		Метод определения координат и средняя квадратическая погрешность положения характерной точки (Mt), м	Описание обозначения точки
	X	Y	X	Y		
1	2	3	4	5	6	7
1			382258.38	3337154.32		
2			382237.03	3337186.29		
3			382235.40	3337188.75		
4			382230.51	3337196.08		
5			382114.28	3337130.07		
6			382085.37	3337113.65		
7			382081.12	3337121.75		
8			382080.22	3337123.45		
9			382079.38	3337125.06		
10			382081.08	3337125.92		
11			382077.95	3337132.17		
12			382076.11	3337131.28		
13			382072.23	3337138.65		
14			382068.02	3337146.65		
15			382059.64	3337162.60		
16			382062.90	3337167.12		
17			382063.98	3337168.62		
18			382053.04	3337172.19		
19			382017.21	3337183.88		
20			382009.09	3337186.88		
21			381959.95	3337204.43		
22			381957.59	3337205.15		
23			381900.36	3337224.41		
24			381898.24	3337225.07		
25			381863.42	3337236.72		

26		381841.71	3337243.01
27		381825.52	3337248.90
28		381825.21	3337249.70
29		381824.26	3337249.36
30		381807.07	3337255.62
31		381805.03	3337256.42
32		381800.53	3337257.96
33		381798.14	3337258.53
34		381785.91	3337263.26
35		381778.90	3337265.50
36		381775.90	3337266.46
37		381775.01	3337266.83
38		381774.54	3337267.23
39		381774.01	3337268.05
40		381773.73	3337268.83
41		381773.68	3337270.15
42		381774.33	3337272.68
43		381725.79	3337289.35
44		381712.37	3337293.96
45		381715.09	3337283.81
46		381716.43	3337279.22
47		381710.89	3337276.87
48		381699.45	3337272.01
49		381706.29	3337254.79
50		381687.98	3337248.23
51		381686.72	3337247.79
52		381770.22	3337038.33
53		381768.81	3337037.87
54		381769.72	3337035.01
55		381771.33	3337035.52
56		381773.60	3337029.89
57		381775.56	3337030.69
58		381776.94	3337027.57
59		381777.50	3337026.45
60		381778.67	3337023.71
61		381783.66	3337012.54
62		381786.12	3337008.86
63		381786.96	3337007.25
64		381786.03	3337006.73
65		381792.07	3336988.63
66		381792.25	3336987.85
67		381797.25	3336974.48
68		381799.31	3336969.00
69		381801.13	3336969.28
70		381813.40	3336941.63
71		381809.45	3336939.90
72		381811.07	3336935.84
73		381819.21	3336920.61
74		381817.43	3336919.87

75		381817.59	3336919.46
76		381821.28	3336921.47
77		381822.72	3336922.20
78		381824.32	3336918.37
79		381829.07	3336904.32
80		381829.17	3336904.02
81		381835.94	3336887.24
82		381840.27	3336873.11
83		381845.67	3336863.95
84		381840.76	3336861.34
85		381865.86	3336798.37
86		381864.71	3336797.92
87		381859.71	3336795.96
88		381849.59	3336791.95
89		381845.47	3336798.58
90		381851.66	3336801.21
91		381818.71	3336878.80
92		381804.55	3336871.86
93		381798.32	3336869.87
94		381770.05	3336857.75
95		381761.34	3336835.38
96		381767.62	3336837.58
97		381782.19	3336805.29
98		381792.33	3336781.65
99		381795.00	3336775.44
100		381796.45	3336772.05
101		381796.90	3336771.32
102		381821.64	3336734.22
103		381848.51	3336693.87
104		381871.27	3336659.67
105		381937.65	3336559.97
106		381938.43	3336558.79
107		381946.39	3336546.89
108		381963.27	3336557.64
109		381958.79	3336566.82
110		381969.87	3336571.20
111		381971.15	3336568.96
112		381979.24	3336556.65
113		381987.76	3336563.46
114		382000.07	3336572.94
115		382003.88	3336575.61
116		382011.13	3336580.81
117		382019.44	3336587.32
118		382023.11	3336590.19
119		382023.88	3336590.79
120		382028.30	3336594.26
121		382032.70	3336597.70
122		382033.74	3336598.53
123		382045.02	3336607.47

124		382051.50	3336604.24
125		382051.92	3336603.58
126		382053.53	3336604.22
127		382057.87	3336605.92
128		382070.51	3336590.26
129		382118.15	3336607.62
130		382244.08	3336653.47
131		382243.83	3336654.18
132		382243.30	3336655.71
133		382243.08	3336656.34
134		382242.80	3336657.15
135		382219.89	3336723.25
136		382213.37	3336742.06
137		382213.30	3336742.26
138		382213.21	3336742.52
139		382211.82	3336746.54
140		382187.90	3336815.54
141		382186.16	3336852.31
142		382186.14	3336852.83
143		382192.34	3336846.56
144		382199.03	3336840.83
145		382206.19	3336835.68
146		382207.28	3336835.02
147		382217.00	3336822.71
148		382218.57	3336823.96
149		382221.67	3336820.03
150		382227.77	3336824.85
151		382229.86	3336824.03
152		382234.28	3336823.67
153		382238.71	3336823.82
154		382243.10	3336824.47
155		382247.37	3336825.62
156		382261.07	3336836.29
157		382256.95	3336841.51
158		382256.96	3336841.52
159		382242.09	3336860.33
160		382240.03	3336862.94
161		382225.59	3336851.54
162		382202.23	3336881.13
163		382222.65	3336896.29
164		382183.52	3336946.08
165		382181.56	3336948.59
166		382173.82	3336958.41
167		382175.99	3336962.79
168		382176.54	3336963.19
169		382259.84	3337024.82
170		382273.40	3337031.84
171		382276.00	3337028.98
172		382283.93	3337020.26

173		382318.48	3336976.54
174		382327.24	3336965.34
175		382352.85	3336932.61
176		382360.13	3336925.15
177		382366.63	3336918.48
178		382405.50	3336948.75
179		382408.33	3336950.95
180		382412.67	3336954.33
181		382303.32	3337087.75
182		382302.07	3337089.28
183		382300.57	3337091.10
184		382297.03	3337096.41
185		382273.49	3337131.68
186		382272.32	3337133.31
1		382258.38	3337154.32
187		382194.39	3337005.62
188		382129.98	3337086.53
189		382129.94	3337086.58
190		382181.75	3337118.46
191		382187.90	3337120.88
192		382187.92	3337120.87
193		382187.91	3337120.87
194		382187.90	3337120.87
195		382216.67	3337100.26
196		382215.18	3337095.51
197		382247.71	3337065.94
198		382245.35	3337034.96
199		382244.68	3337026.22
200		382206.48	3336999.04
187		382194.39	3337005.62
201		382101.24	3337041.90
202		382091.44	3337034.93
203		382067.77	3337035.03
204		382066.39	3337035.03
205		382065.76	3337035.03
206		382061.45	3337035.05
207		382061.33	3337035.05
208		382026.53	3337048.20
209		382026.33	3337048.28
210		382024.43	3337049.40
211		382024.19	3337049.54
212		382023.98	3337049.66
213		382022.76	3337050.38
214		382021.96	3337050.86
215		382020.60	3337051.65
216		382017.04	3337053.75
217		381997.26	3337065.40
218		381997.25	3337065.40
219		382010.58	3337072.27

220			382011.04	3337072.52	
221			382014.21	3337074.15	
222			382017.00	3337075.58	
223			382027.40	3337080.94	
224			382031.09	3337082.84	
225			382040.02	3337087.43	
226			382055.30	3337095.29	
227			382061.07	3337095.24	
228			382065.74	3337097.38	
229			382070.27	3337091.42	
230			382095.05	3337058.84	
231			382105.58	3337045.00	
232			382105.11	3337044.67	
233			382102.41	3337042.74	
201			382101.24	3337041.90	
234			382073.72	3336967.13	
235			382089.94	3336891.31	
236			382002.53	3336875.50	
237			381983.14	3336974.98	
238			382011.87	3336981.76	
239			382028.61	3336973.71	
240			382035.23	3336971.87	
241			382044.47	3336975.63	
234			382073.72	3336967.13	
242			381893.58	3337015.13	
243			381868.48	3337080.99	
244			381868.78	3337083.17	
245			381873.32	3337093.18	
246			381874.99	3337094.56	
247			381879.47	3337096.14	
248			381895.82	3337101.92	
249			381929.52	3337089.15	
250			381958.17	3337078.44	
251			381954.99	3337041.79	
252			381953.25	3336997.09	
253			381918.65	3336983.00	
254			381916.94	3336983.07	
255			381894.77	3337013.24	
242			381893.58	3337015.13	

3. Сведения о характерных точках части (частей) границы объекта

Обозначение характерных точек части границ	Существующие координаты, м		Измененные (уточненные) координаты, м		Метод определения координат и средняя квадратическая погрешность	Описание обозначения точки
	X	Y	X	Y		

					положения характерной точки (Mt), м	
1	2	3	4	5	6	7

ОПИСАНИЕ МЕСТОПОЛОЖЕНИЯ ГРАНИЦ
ЗОНЫ ЗАСТРОЙКИ СРЕДНЕЭТАЖНЫМИ ЖИЛЫМИ ДОМАМИ (5-8 ЭТ.) (ЖЗ-103)
(наименование объекта)

План границ объекта

Масштаб 1: 2500

Используемые условные знаки и обозначения:

Подпись _____ Дата " _ " _____ г.

Место для оттиска печати (при наличии) лица, составившего описание местоположения границ объекта

Лист N 137

**ОПИСАНИЕ МЕСТОПОЛОЖЕНИЯ ГРАНИЦ
ЗОНЫ ЗАСТРОЙКИ МНОГОЭТАЖНЫМИ ЖИЛЫМИ ДОМАМИ (9 ЭТ. И БОЛЕЕ) (ЖЗ-104)**
(наименование объекта местоположение границ, которого описано
(далее - объект)

Сведения об объекте

N п/п	Характеристики объекта	Описание характеристик
1	2	3
1	Местоположение объекта	Российская Федерация, Иркутская область, город Иркутск
2	Площадь объекта +/- величина погрешности определения площади (Р +/- Дельта Р)	91614+/- 0
3	Иные характеристики объекта	ПЭ О-03-01

ОПИСАНИЕ МЕСТОПОЛОЖЕНИЯ ГРАНИЦ ЗОНЫ ЗАСТРОЙКИ МНОГОЭТАЖНЫМИ ЖИЛЫМИ ДОМАМИ (9 ЭТ. И БОЛЕЕ) (ЖЗ-104) (наименование объекта)				
Сведения о местоположении границ объекта				
1. Система координат <u>МСК-38, зона 3</u>				
2. Сведения о характерных точках границ объекта				
Обозначение характерных точек границ	Координаты, м		Метод определения координат и средняя квадратическая погрешность положения характерной точки (Mt), м	Описание обозначения точки
	X	Y		
1	2	3	4	5
1	382371.92	3336709.19	0.3	-
2	382374.32	3336710.98	0.3	-
3	382374.79	3336711.32	0.3	-
4	382399.41	3336729.17	0.3	-
5	382400.43	3336729.91	0.3	-
6	382413.67	3336739.95	0.3	-
7	382431.97	3336753.81	0.3	-
8	382434.07	3336755.47	0.3	-
9	382441.38	3336761.24	0.3	-
10	382429.64	3336777.38	0.3	-
11	382418.75	3336796.48	0.3	-

12	382392.47	3336827.85	0.3	-
13	382394.69	3336830.98	0.3	-
14	382378.33	3336851.46	0.3	-
15	382373.27	3336857.79	0.3	-
16	382364.76	3336868.45	0.3	-
17	382360.24	3336865.40	0.3	-
18	382345.91	3336882.87	0.3	-
19	382341.74	3336880.04	0.3	-
20	382339.18	3336883.81	0.3	-
21	382326.12	3336874.94	0.3	-
22	382328.98	3336870.72	0.3	-
23	382324.88	3336867.95	0.3	-
24	382317.26	3336862.20	0.3	-
25	382321.01	3336857.21	0.3	-
26	382317.18	3336852.76	0.3	-
27	382324.16	3336843.75	0.3	-
28	382324.85	3336842.44	0.3	-
29	382337.35	3336826.31	0.3	-
30	382337.59	3336825.99	0.3	-
31	382333.07	3336822.61	0.3	-

32	382327.60	3336827.81	0.3	-
33	382325.72	3336827.99	0.3	-
34	382306.93	3336813.60	0.3	-
35	382304.08	3336811.40	0.3	-
36	382301.81	3336809.65	0.3	-
37	382300.31	3336808.05	0.3	-
38	382296.50	3336805.85	0.3	-
39	382295.31	3336804.37	0.3	-
40	382287.62	3336798.29	0.3	-
41	382287.51	3336798.20	0.3	-
42	382286.62	3336797.50	0.3	-
43	382284.84	3336796.12	0.3	-
44	382283.46	3336795.04	0.3	-
45	382279.58	3336792.01	0.3	-
46	382274.88	3336788.34	0.3	-
47	382273.15	3336786.99	0.3	-
48	382272.31	3336784.65	0.3	-
49	382267.22	3336781.28	0.3	-
50	382265.40	3336779.83	0.3	-
51	382261.53	3336776.68	0.3	-

52	382259.29	3336780.71	0.3	-
53	382255.35	3336780.06	0.3	-
54	382241.78	3336769.27	0.3	-
55	382241.28	3336768.87	0.3	-
56	382218.41	3336750.70	0.3	-
57	382220.61	3336748.38	0.3	-
58	382221.37	3336747.58	0.3	-
59	382213.37	3336742.06	0.3	-
60	382219.89	3336723.25	0.3	-
61	382242.80	3336657.15	0.3	-
62	382243.08	3336656.34	0.3	-
63	382243.30	3336655.71	0.3	-
64	382243.83	3336654.18	0.3	-
65	382244.08	3336653.47	0.3	-
66	382118.15	3336607.62	0.3	-
67	382070.51	3336590.26	0.3	-
68	382071.09	3336589.54	0.3	-
69	382074.13	3336585.53	0.3	-
70	382117.61	3336531.07	0.3	-
71	382170.46	3336464.93	0.3	-

72	382173.54	3336461.07	0.3	-
73	382174.71	3336459.60	0.3	-
74	382178.32	3336455.07	0.3	-
75	382190.49	3336439.81	0.3	-
76	382200.12	3336427.73	0.3	-
77	382201.06	3336426.55	0.3	-
78	382207.75	3336418.17	0.3	-
79	382280.85	3336326.50	0.3	-
80	382287.96	3336317.59	0.3	-
81	382291.80	3336320.65	0.3	-
82	382301.03	3336327.82	0.3	-
83	382323.14	3336345.01	0.3	-
84	382358.35	3336372.37	0.3	-
85	382389.51	3336396.58	0.3	-
86	382392.42	3336398.85	0.3	-
87	382438.33	3336434.52	0.3	-
88	382460.59	3336451.82	0.3	-
89	382466.98	3336456.79	0.3	-
90	382458.86	3336467.14	0.3	-
91	382440.53	3336488.47	0.3	-

92	382422.33	3336511.60	0.3	-
93	382443.53	3336527.56	0.3	-
94	382438.40	3336532.30	0.3	-
95	382437.56	3336533.07	0.3	-
96	382434.55	3336536.76	0.3	-
97	382427.80	3336545.24	0.3	-
98	382424.36	3336549.73	0.3	-
99	382435.54	3336559.13	0.3	-
100	382426.72	3336570.53	0.3	-
101	382422.36	3336576.93	0.3	-
102	382421.12	3336578.46	0.3	-
103	382420.78	3336578.89	0.3	-
104	382418.81	3336581.33	0.3	-
105	382412.05	3336589.70	0.3	-
106	382365.68	3336554.27	0.3	-
107	382360.45	3336550.27	0.3	-
108	382350.41	3336542.60	0.3	-
109	382340.44	3336554.84	0.3	-
110	382277.67	3336632.00	0.3	-
111	382270.99	3336640.22	0.3	-

112	382269.66	3336641.85	0.3	-
113	382269.48	3336642.07	0.3	-
114	382269.17	3336642.46	0.3	-
115	382251.66	3336663.97	0.3	-
116	382254.60	3336666.22	0.3	-
117	382261.39	3336671.45	0.3	-
118	382262.55	3336672.30	0.3	-
119	382264.92	3336674.05	0.3	-
120	382298.47	3336698.83	0.3	-
121	382320.86	3336715.37	0.3	-
122	382320.29	3336716.15	0.3	-
123	382321.21	3336716.83	0.3	-
124	382327.55	3336708.69	0.3	-
125	382328.86	3336707.02	0.3	-
126	382334.22	3336711.31	0.3	-
127	382343.49	3336699.46	0.3	-
128	382343.60	3336699.04	0.3	-
129	382349.19	3336691.54	0.3	-
130	382349.20	3336691.54	0.3	-
131	382360.90	3336700.26	0.3	-

132	382360.41	3336700.98	0.3	-
133	382367.24	3336705.85	0.3	-
1	382371.92	3336709.19	0.3	-
3. Сведения о характерных точках части (частей) границы объекта				
Обозначение характерных точек части границы	Координаты, м		Метод определения координат и средняя квадратическая погрешность положения характерной точки (Mt), м	Описание обозначения точки
	X	Y		
1	2	3	4	5

ОПИСАНИЕ МЕСТОПОЛОЖЕНИЯ ГРАНИЦ ЗОНЫ ЗАСТРОЙКИ МНОГОЭТАЖНЫМИ ЖИЛЫМИ ДОМАМИ (9 ЭТ. И БОЛЕЕ) (ЖЗ-104) (наименование объекта)						
Сведения о местоположении измененных (уточненных) границ объекта						
1. Система координат <u>МСК-38, зона 3</u>						
2. Сведения о характерных точках границ объекта						
Обозначение характерных точек границ	Существующие координаты, м		Измененные (уточненные) координаты, м		Метод определения координат и средняя квадратическая погрешность положения характерной точки (Mt), м	Описание обозначения точки
	X	Y	X	Y		
1	2	3	4	5	6	7
1			382371.92	3336709.19		
2			382374.32	3336710.98		
3			382374.79	3336711.32		
4			382399.41	3336729.17		
5			382400.43	3336729.91		
6			382413.67	3336739.95		
7			382431.97	3336753.81		
8			382434.07	3336755.47		
9			382441.38	3336761.24		
10			382429.64	3336777.38		
11			382418.75	3336796.48		
12			382392.47	3336827.85		
13			382394.69	3336830.98		
14			382378.33	3336851.46		
15			382373.27	3336857.79		
16			382364.76	3336868.45		
17			382360.24	3336865.40		
18			382345.91	3336882.87		
19			382341.74	3336880.04		
20			382339.18	3336883.81		
21			382326.12	3336874.94		
22			382328.98	3336870.72		
23			382324.88	3336867.95		
24			382317.26	3336862.20		
25			382321.01	3336857.21		

26		382317.18	3336852.76
27		382324.16	3336843.75
28		382324.85	3336842.44
29		382337.35	3336826.31
30		382337.59	3336825.99
31		382333.07	3336822.61
32		382327.60	3336827.81
33		382325.72	3336827.99
34		382306.93	3336813.60
35		382304.08	3336811.40
36		382301.81	3336809.65
37		382300.31	3336808.05
38		382296.50	3336805.85
39		382295.31	3336804.37
40		382287.62	3336798.29
41		382287.51	3336798.20
42		382286.62	3336797.50
43		382284.84	3336796.12
44		382283.46	3336795.04
45		382279.58	3336792.01
46		382274.88	3336788.34
47		382273.15	3336786.99
48		382272.31	3336784.65
49		382267.22	3336781.28
50		382265.40	3336779.83
51		382261.53	3336776.68
52		382259.29	3336780.71
53		382255.35	3336780.06
54		382241.78	3336769.27
55		382241.28	3336768.87
56		382218.41	3336750.70
57		382220.61	3336748.38
58		382221.37	3336747.58
59		382213.37	3336742.06
60		382219.89	3336723.25
61		382242.80	3336657.15
62		382243.08	3336656.34
63		382243.30	3336655.71
64		382243.83	3336654.18
65		382244.08	3336653.47
66		382118.15	3336607.62
67		382070.51	3336590.26
68		382071.09	3336589.54
69		382074.13	3336585.53
70		382117.61	3336531.07
71		382170.46	3336464.93
72		382173.54	3336461.07
73		382174.71	3336459.60
74		382178.32	3336455.07

75		382190.49	3336439.81
76		382200.12	3336427.73
77		382201.06	3336426.55
78		382207.75	3336418.17
79		382280.85	3336326.50
80		382287.96	3336317.59
81		382291.80	3336320.65
82		382301.03	3336327.82
83		382323.14	3336345.01
84		382358.35	3336372.37
85		382389.51	3336396.58
86		382392.42	3336398.85
87		382438.33	3336434.52
88		382460.59	3336451.82
89		382466.98	3336456.79
90		382458.86	3336467.14
91		382440.53	3336488.47
92		382422.33	3336511.60
93		382443.53	3336527.56
94		382438.40	3336532.30
95		382437.56	3336533.07
96		382434.55	3336536.76
97		382427.80	3336545.24
98		382424.36	3336549.73
99		382435.54	3336559.13
100		382426.72	3336570.53
101		382422.36	3336576.93
102		382421.12	3336578.46
103		382420.78	3336578.89
104		382418.81	3336581.33
105		382412.05	3336589.70
106		382365.68	3336554.27
107		382360.45	3336550.27
108		382350.41	3336542.60
109		382340.44	3336554.84
110		382277.67	3336632.00
111		382270.99	3336640.22
112		382269.66	3336641.85
113		382269.48	3336642.07
114		382269.17	3336642.46
115		382251.66	3336663.97
116		382254.60	3336666.22
117		382261.39	3336671.45
118		382262.55	3336672.30
119		382264.92	3336674.05
120		382298.47	3336698.83
121		382320.86	3336715.37
122		382320.29	3336716.15
123		382321.21	3336716.83

124			382327.55	3336708.69		
125			382328.86	3336707.02		
126			382334.22	3336711.31		
127			382343.49	3336699.46		
128			382343.60	3336699.04		
129			382349.19	3336691.54		
130			382349.20	3336691.54		
131			382360.90	3336700.26		
132			382360.41	3336700.98		
133			382367.24	3336705.85		
1			382371.92	3336709.19		

3. Сведения о характерных точках части (частей) границы объекта

Обозначение характерных точек части границ	Существующие координаты, м		Измененные (уточненные) координаты, м		Метод определения координат и средняя квадратическая погрешность положения характерной точки (Mt), м	Описание обозначения точки
	X	Y	X	Y		
1	2	3	4	5	6	7

ОПИСАНИЕ МЕСТОПОЛОЖЕНИЯ ГРАНИЦ
ЗОНЫ ЗАСТРОЙКИ МНОГОЭТАЖНЫМИ ЖИЛЫМИ ДОМАМИ (9 ЭТ. И БОЛЕЕ) (ЖЗ-104)
(наименование объекта)

План границ объекта

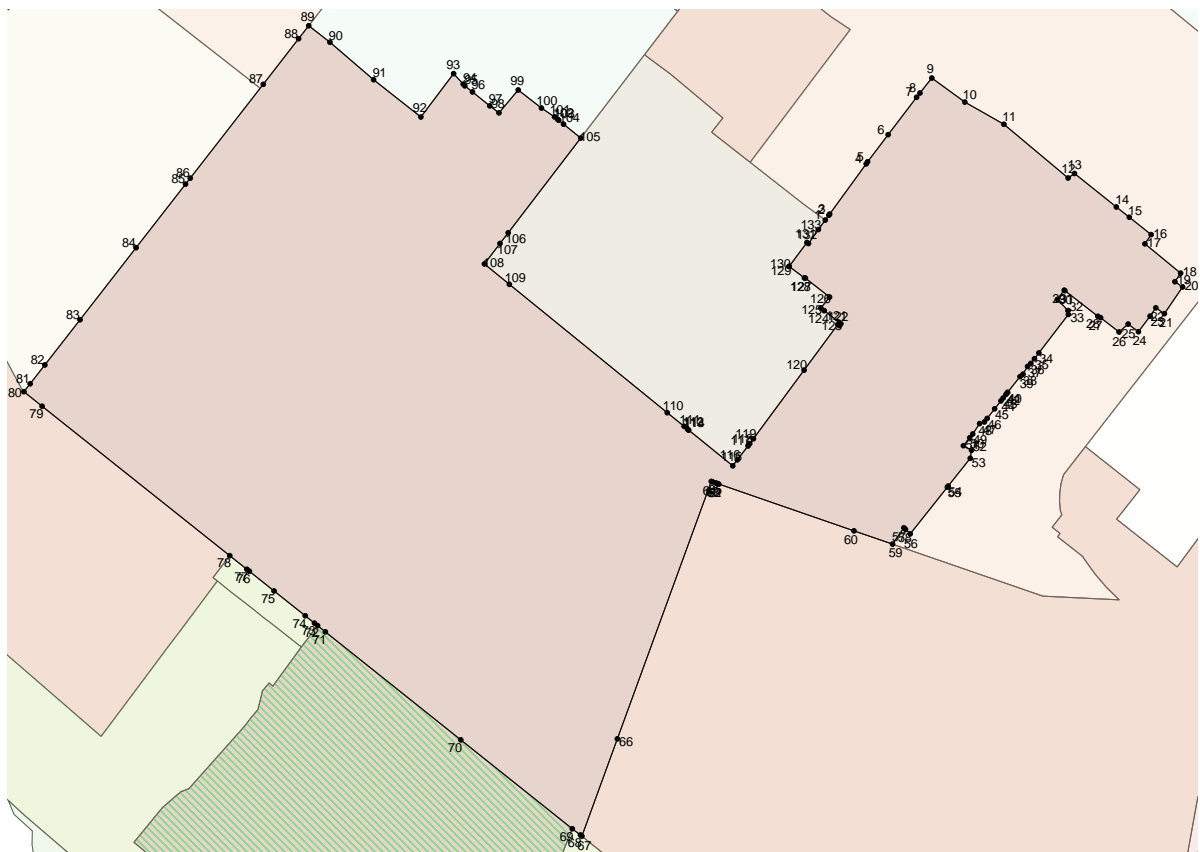
Масштаб 1: 1500

Используемые условные знаки и обозначения:

Подпись _____ Дата " _ " _____ г.

Место для оттиска печати (при наличии) лица, составившего описание местоположения границ объекта

ОПИСАНИЕ МЕСТОПОЛОЖЕНИЯ ГРАНИЦ <u>ЗОНЫ ЗАСТРОЙКИ МНОГОЭТАЖНЫМИ ЖИЛЫМИ ДОМАМИ (9 ЭТ. И БОЛЕЕ) (ЖЗ-104)</u> (наименование объекта местоположение границ, которого описано (далее - объект) _____		
Сведения об объекте		
N п/п	Характеристики объекта	Описание характеристик
1	2	3
1	Местоположение объекта	Российская Федерация, Иркутская область, город Иркутск
2	Площадь объекта +/- величина погрешности определения площади (P +/- Дельта P)	4415+/- 0
3	Иные характеристики объекта	ПЭ О-03-01

ОПИСАНИЕ МЕСТОПОЛОЖЕНИЯ ГРАНИЦ ЗОНЫ ЗАСТРОЙКИ МНОГОЭТАЖНЫМИ ЖИЛЫМИ ДОМАМИ (9 ЭТ. И БОЛЕЕ) (ЖЗ-104) (наименование объекта)				
Сведения о местоположении границ объекта				
1. Система координат <u>МСК-38, зона 3</u>				
2. Сведения о характерных точках границ объекта				
Обозначение характерных точек границ	Координаты, м		Метод определения координат и средняя квадратическая погрешность положения характерной точки (Mt), м	Описание обозначения точки
	X	Y		
1	2	3	4	5
1	382272.32	3337133.31	0.3	-
2	382273.49	3337131.68	0.3	-
3	382297.03	3337096.41	0.3	-
4	382300.57	3337091.10	0.3	-
5	382302.07	3337089.28	0.3	-
6	382303.32	3337087.75	0.3	-
7	382310.51	3337093.16	0.3	-
8	382357.82	3337128.69	0.3	-
9	382352.09	3337136.79	0.3	-
10	382351.63	3337137.44	0.3	-
11	382332.92	3337163.91	0.3	-

12	382328.92	3337161.09	0.3	-
13	382300.37	3337199.92	0.3	-
14	382283.65	3337188.12	0.3	-
15	382305.68	3337157.15	0.3	-
16	382285.49	3337142.61	0.3	-
17	382276.70	3337136.29	0.3	-
18	382276.42	3337136.64	0.3	-
19	382272.37	3337133.35	0.3	-
1	382272.32	3337133.31	0.3	-

3. Сведения о характерных точках части (частей) границы объекта

Обозначение характерных точек части границы	Координаты, м		Метод определения координат и средняя квадратическая погрешность положения характерной точки (Mt), м	Описание обозначения точки
	X	Y		
1	2	3	4	5

ОПИСАНИЕ МЕСТОПОЛОЖЕНИЯ ГРАНИЦ ЗОНЫ ЗАСТРОЙКИ МНОГОЭТАЖНЫМИ ЖИЛЫМИ ДОМАМИ (9 ЭТ. И БОЛЕЕ) (ЖЗ-104) (наименование объекта)						
Сведения о местоположении измененных (уточненных) границ объекта						
1. Система координат <u>МСК-38, зона 3</u>						
2. Сведения о характерных точках границ объекта						
Обозначение характерных точек границ	Существующие координаты, м		Измененные (уточненные) координаты, м		Метод определения координат и средняя квадратическая погрешность положения характерной точки (Mt), м	Описание обозначения точки
	X	Y	X	Y		
1	2	3	4	5	6	7
1			382272.32	3337133.31		
2			382273.49	3337131.68		
3			382297.03	3337096.41		
4			382300.57	3337091.10		
5			382302.07	3337089.28		
6			382303.32	3337087.75		
7			382310.51	3337093.16		
8			382357.82	3337128.69		
9			382352.09	3337136.79		
10			382351.63	3337137.44		
11			382332.92	3337163.91		
12			382328.92	3337161.09		
13			382300.37	3337199.92		
14			382283.65	3337188.12		
15			382305.68	3337157.15		
16			382285.49	3337142.61		
17			382276.70	3337136.29		
18			382276.42	3337136.64		
19			382272.37	3337133.35		
1			382272.32	3337133.31		
3. Сведения о характерных точках части (частей) границы объекта						
Обозначение	Существующие координаты, м		Измененные (уточненные) координаты, м		Метод определения	Описание обозначения

характерных точек части границ	X	Y	X	Y	координат и средняя квадратическая погрешность положения характерной точки (Mt), м	точки
1	2	3	4	5	6	7

ОПИСАНИЕ МЕСТОПОЛОЖЕНИЯ ГРАНИЦ
ЗОНЫ ЗАСТРОЙКИ МНОГОЭТАЖНЫМИ ЖИЛЫМИ ДОМАМИ (9 ЭТ. И БОЛЕЕ) (ЖЗ-104)
(наименование объекта)

План границ объекта

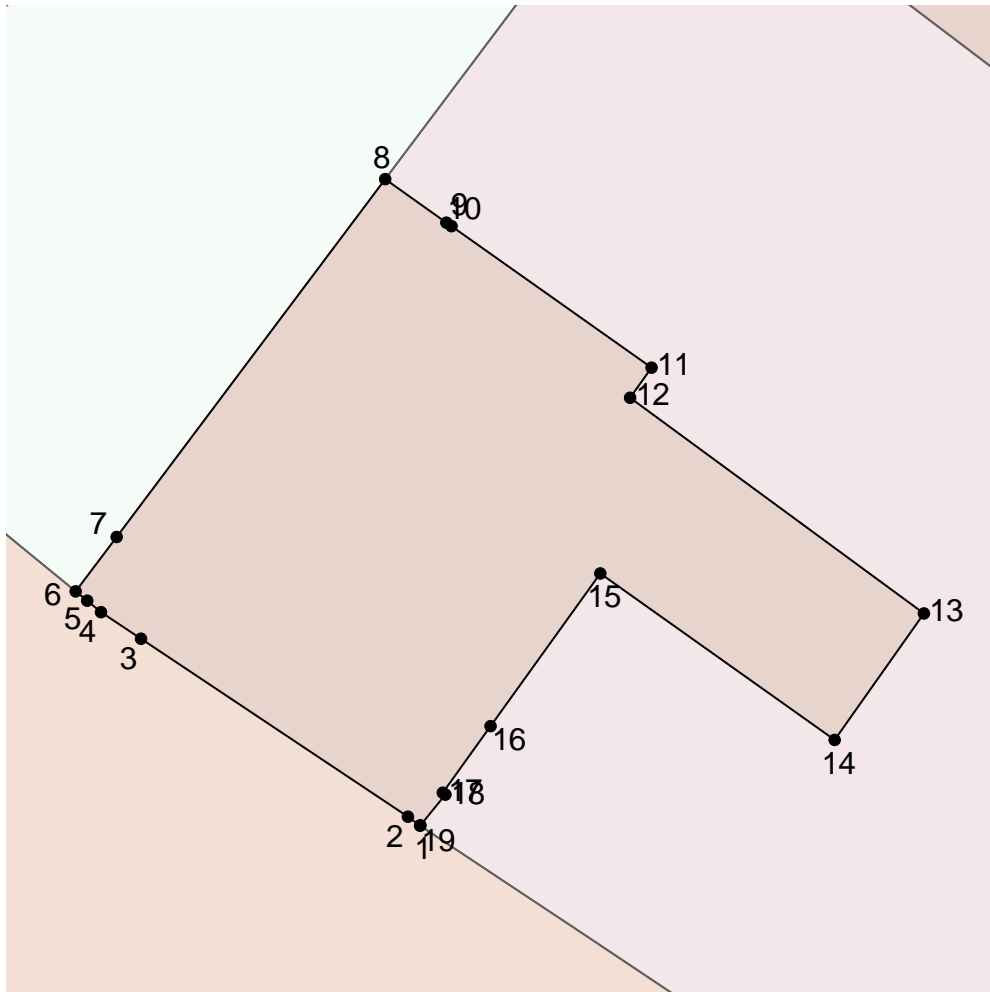
Масштаб 1: 1000

Используемые условные знаки и обозначения:

Подпись _____ Дата "___" "___" _____ г.

Место для оттиска печати (при наличии) лица, составившего описание местоположения

границ объекта

Лист N 157

ОПИСАНИЕ МЕСТОПОЛОЖЕНИЯ ГРАНИЦ ЗОНЫ ДЕЛОВОГО, ОБЩЕСТВЕННОГО И КОММЕРЧЕСКОГО НАЗНАЧЕНИЯ (ОДЗ-201) (наименование объекта местоположение границ, которого описано (далее - объект)		
Сведения об объекте		
N п/п	Характеристики объекта	Описание характеристик
1	2	3
1	Местоположение объекта	Российская Федерация, Иркутская область, город Иркутск
2	Площадь объекта +/- величина погрешности определения площади (P +/- Дельта P)	14263+/- 0
3	Иные характеристики объекта	ПЭ О-03-01

ОПИСАНИЕ МЕСТОПОЛОЖЕНИЯ ГРАНИЦ ЗОНЫ ДЕЛОВОГО, ОБЩЕСТВЕННОГО И КОММЕРЧЕСКОГО НАЗНАЧЕНИЯ (ОДЗ-201) (наименование объекта)				
Сведения о местоположении границ объекта				
1. Система координат <u>МСК-38, зона 3</u>				
2. Сведения о характерных точках границ объекта				
Обозначение характерных точек границ	Координаты, м		Метод определения координат и средняя квадратическая погрешность положения характерной точки (Mt), м	Описание обозначения точки
	X	Y		
1	2	3	4	5
1	382228.94	3337198.43	0.3	-
2	382171.96	3337283.80	0.3	-
3	382170.72	3337285.66	0.3	-
4	382169.43	3337287.59	0.3	-
4	382169.43	3337287.59	0.3	-
5	382165.93	3337285.54	0.3	-
6	382062.60	3337224.79	0.3	-
7	382062.10	3337224.50	0.3	-
8	382060.58	3337223.61	0.3	-
9	382061.21	3337221.50	0.3	-
10	382064.69	3337209.82	0.3	-

11	382066.54	3337206.44	0.3	-
12	382075.77	3337189.79	0.3	-
13	382087.22	3337177.53	0.3	-
14	382087.42	3337177.19	0.3	-
15	382101.39	3337152.63	0.3	-
16	382103.78	3337148.43	0.3	-
17	382104.16	3337148.61	0.3	-
18	382109.67	3337139.21	0.3	-
19	382114.28	3337130.07	0.3	-
20	382230.51	3337196.08	0.3	-
20	382230.51	3337196.08	0.3	-
1	382228.94	3337198.43	0.3	-

3. Сведения о характерных точках части (частей) границы объекта

Обозначение характерных точек части границы	Координаты, м		Метод определения координат и средняя квадратическая погрешность положения характерной точки (Mt), м	Описание обозначения точки
	X	Y		
1	2	3	4	5

ОПИСАНИЕ МЕСТОПОЛОЖЕНИЯ ГРАНИЦ ЗОНЫ ДЕЛОВОГО, ОБЩЕСТВЕННОГО И КОММЕРЧЕСКОГО НАЗНАЧЕНИЯ (ОДЗ-201) (наименование объекта)						
Сведения о местоположении измененных (уточненных) границ объекта						
1. Система координат <u>МСК-38, зона 3</u>						
2. Сведения о характерных точках границ объекта						
Обозначение характерных точек границ	Существующие координаты, м		Измененные (уточненные) координаты, м		Метод определения координат и средняя квадратическая погрешность положения характерной точки (Mt), м	Описание обозначения точки
	X	Y	X	Y		
1	2	3	4	5	6	7
1			382228.94	3337198.43		
2			382171.96	3337283.80		
3			382170.72	3337285.66		
4			382169.43	3337287.59		
4			382169.43	3337287.59		
5			382165.93	3337285.54		
6			382062.60	3337224.79		
7			382062.10	3337224.50		
8			382060.58	3337223.61		
9			382061.21	3337221.50		
10			382064.69	3337209.82		
11			382066.54	3337206.44		
12			382075.77	3337189.79		
13			382087.22	3337177.53		
14			382087.42	3337177.19		
15			382101.39	3337152.63		
16			382103.78	3337148.43		
17			382104.16	3337148.61		
18			382109.67	3337139.21		
19			382114.28	3337130.07		
20			382230.51	3337196.08		
20			382230.51	3337196.08		
1			382228.94	3337198.43		

3. Сведения о характерных точках части (частей) границы объекта						
Обозначение характерных точек части границ	Существующие координаты, м		Измененные (уточненные) координаты, м		Метод определения координат и средняя квадратическая погрешность положения характерной точки (Mt), м	Описание обозначения точки
	X	Y	X	Y		
1	2	3	4	5	6	7

ОПИСАНИЕ МЕСТОПОЛОЖЕНИЯ ГРАНИЦ
ЗОНЫ ДЕЛОВОГО, ОБЩЕСТВЕННОГО И КОММЕРЧЕСКОГО НАЗНАЧЕНИЯ (ОДЗ-201)
(наименование объекта)

План границ объекта

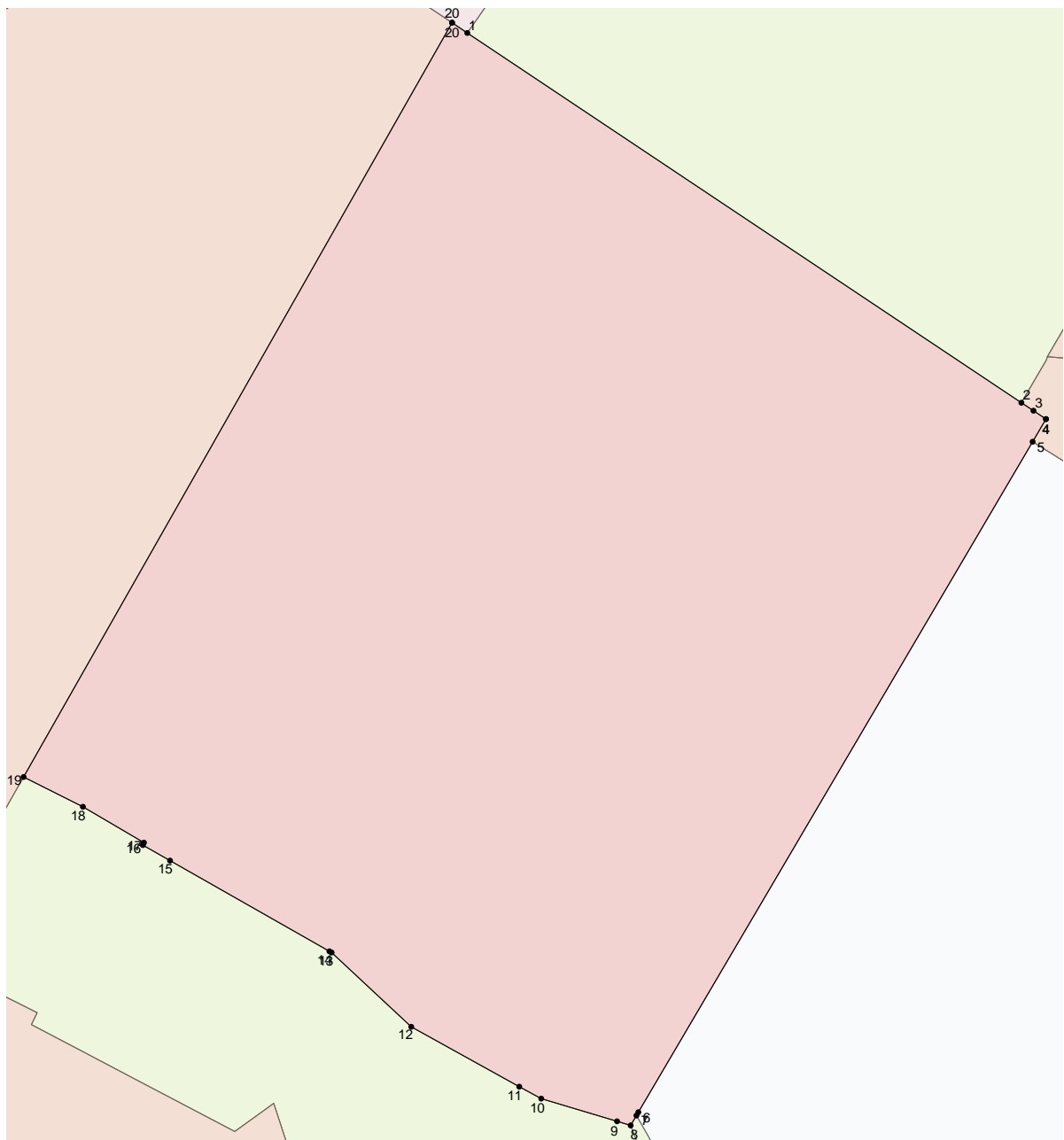

Масштаб 1: 500

Используемые условные знаки и обозначения:

Подпись _____ Дата " __ " _____ г.

Место для оттиска печати (при наличии) лица, составившего описание местоположения границ объекта

Лист N 163

**ОПИСАНИЕ МЕСТОПОЛОЖЕНИЯ ГРАНИЦ
ЗОНЫ РАЗМЕЩЕНИЯ ОБЪЕКТОВ ЗДРАВООХРАНЕНИЯ И СОЦИАЛЬНОГО ОБЕСПЕЧЕНИЯ (ОДЗ-
203)**

(наименование объекта местоположение границ, которого описано
(далее - объект)

Сведения об объекте

N п/п	Характеристики объекта	Описание характеристик
1	2	3
1	Местоположение объекта	Российская Федерация, Иркутская область, город Иркутск
2	Площадь объекта +/- величина погрешности определения площади (P +/- Дельта P)	61399+/- 0
3	Иные характеристики объекта	ПЭ О-03-01

ОПИСАНИЕ МЕСТОПОЛОЖЕНИЯ ГРАНИЦ ЗОНЫ РАЗМЕЩЕНИЯ ОБЪЕКТОВ ЗДРАВООХРАНЕНИЯ И СОЦИАЛЬНОГО ОБЕСПЕЧЕНИЯ (ОДЗ- 203) (наименование объекта)				
Сведения о местоположении границ объекта				
1. Система координат <u>МСК-38, зона 3</u>				
2. Сведения о характерных точках границ объекта				
Обозначение характерных точек границ	Координаты, м		Метод определения координат и средняя квадратическая погрешность положения характерной точки (Mt), м	Описание обозначения точки
	X	Y		
1	2	3	4	5
1	382310.51	3337093.16	0.3	-
2	382303.32	3337087.75	0.3	-
3	382412.67	3336954.33	0.3	-
3	382412.67	3336954.33	0.3	-
4	382423.90	3336940.64	0.3	-
5	382449.98	3336908.80	0.3	-
6	382488.25	3336862.11	0.3	-
7	382501.69	3336845.72	0.3	-
7	382501.69	3336845.72	0.3	-
8	382502.03	3336851.46	0.3	-
9	382507.81	3336850.75	0.3	-

10	382549.80	3336886.95	0.3	-
11	382600.52	3336930.67	0.3	-
12	382632.72	3336958.43	0.3	-
13	382641.21	3336965.75	0.3	-
14	382642.60	3336966.95	0.3	-
15	382648.75	3336972.28	0.3	-
16	382637.24	3336987.39	0.3	-
17	382614.13	3337017.77	0.3	-
18	382601.93	3337033.81	0.3	-
19	382591.76	3337047.18	0.3	-
20	382561.91	3337086.42	0.3	-
21	382538.24	3337117.54	0.3	-
22	382535.58	3337121.02	0.3	-
22	382535.58	3337121.02	0.3	-
23	382504.92	3337161.34	0.3	-
24	382488.57	3337182.83	0.3	-
25	382480.11	3337193.94	0.3	-
26	382470.40	3337206.72	0.3	-
27	382465.31	3337214.60	0.3	-
28	382462.72	3337212.69	0.3	-

29	382458.45	3337209.27	0.3	-
30	382458.20	3337209.08	0.3	-
31	382449.10	3337202.02	0.3	-
32	382438.77	3337194.38	0.3	-
33	382438.26	3337195.11	0.3	-
34	382419.09	3337181.25	0.3	-
35	382414.34	3337175.92	0.3	-
36	382405.32	3337165.80	0.3	-
37	382401.47	3337161.48	0.3	-
38	382357.82	3337128.69	0.3	-
1	382310.51	3337093.16	0.3	-

3. Сведения о характерных точках части (частей) границы объекта

Обозначение характерных точек части границы	Координаты, м		Метод определения координат и средняя квадратическая погрешность положения характерной точки (Mt), м	Описание обозначения точки
	X	Y		
1	2	3	4	5

ОПИСАНИЕ МЕСТОПОЛОЖЕНИЯ ГРАНИЦ ЗОНЫ РАЗМЕЩЕНИЯ ОБЪЕКТОВ ЗДРАВООХРАНЕНИЯ И СОЦИАЛЬНОГО ОБЕСПЕЧЕНИЯ (ОДЗ- 203) (наименование объекта)						
Сведения о местоположении измененных (уточненных) границ объекта						
1. Система координат <u>МСК-38, зона 3</u>						
2. Сведения о характерных точках границ объекта						
Обозначение характерных точек границ	Существующие координаты, м		Измененные (уточненные) координаты, м		Метод определения координат и средняя квадратическая погрешность положения характерной точки (Mt), м	Описание обозначения точки
	X	Y	X	Y		
1	2	3	4	5	6	7
1			382310.51	3337093.16		
2			382303.32	3337087.75		
3			382412.67	3336954.33		
3			382412.67	3336954.33		
4			382423.90	3336940.64		
5			382449.98	3336908.80		
6			382488.25	3336862.11		
7			382501.69	3336845.72		
7			382501.69	3336845.72		
8			382502.03	3336851.46		
9			382507.81	3336850.75		
10			382549.80	3336886.95		
11			382600.52	3336930.67		
12			382632.72	3336958.43		
13			382641.21	3336965.75		
14			382642.60	3336966.95		
15			382648.75	3336972.28		
16			382637.24	3336987.39		
17			382614.13	3337017.77		
18			382601.93	3337033.81		
19			382591.76	3337047.18		
20			382561.91	3337086.42		
21			382538.24	3337117.54		
22			382535.58	3337121.02		

22			382535.58	3337121.02		
23			382504.92	3337161.34		
24			382488.57	3337182.83		
25			382480.11	3337193.94		
26			382470.40	3337206.72		
27			382465.31	3337214.60		
28			382462.72	3337212.69		
29			382458.45	3337209.27		
30			382458.20	3337209.08		
31			382449.10	3337202.02		
32			382438.77	3337194.38		
33			382438.26	3337195.11		
34			382419.09	3337181.25		
35			382414.34	3337175.92		
36			382405.32	3337165.80		
37			382401.47	3337161.48		
38			382357.82	3337128.69		
1			382310.51	3337093.16		

3. Сведения о характерных точках части (частей) границы объекта

Обозначение характерных точек части границ	Существующие координаты, м		Измененные (уточненные) координаты, м		Метод определения координат и средняя квадратическая погрешность положения характерной точки (Mt), м	Описание обозначения точки
	X	Y	X	Y		
1	2	3	4	5	6	7

ОПИСАНИЕ МЕСТОПОЛОЖЕНИЯ ГРАНИЦ
ЗОНЫ РАЗМЕЩЕНИЯ ОБЪЕКТОВ ЗДРАВООХРАНЕНИЯ И СОЦИАЛЬНОГО ОБЕСПЕЧЕНИЯ (ОДЗ-
203)
(наименование объекта)

План границ объекта

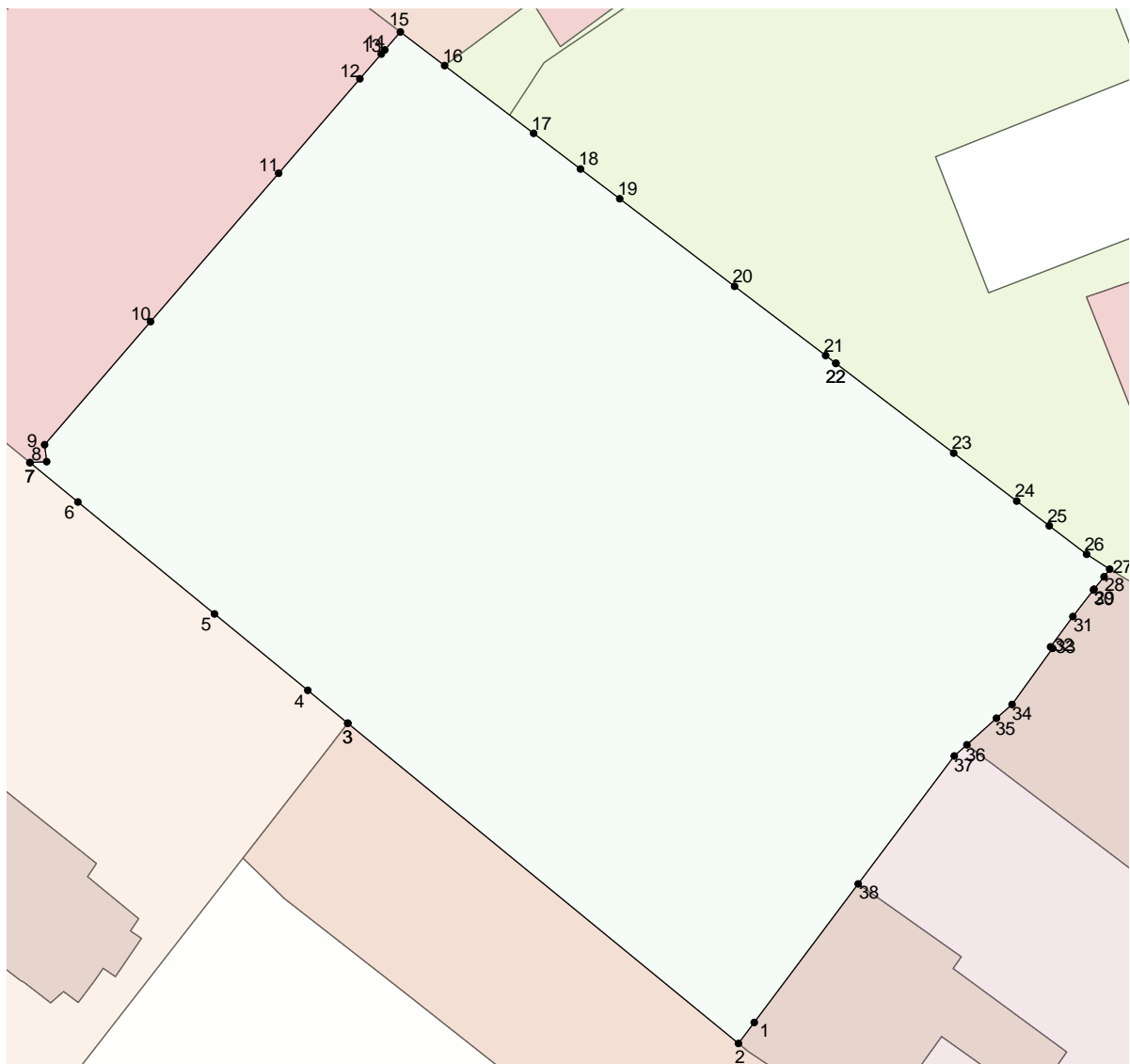
Масштаб 1: 1500

Используемые условные знаки и обозначения:

Подпись _____ Дата " _ " _____ г.

Место для оттиска печати (при наличии) лица, составившего описание местоположения границ объекта

Лист N 170

**ОПИСАНИЕ МЕСТОПОЛОЖЕНИЯ ГРАНИЦ
ЗОНЫ РАЗМЕЩЕНИЯ ОБЪЕКТОВ СРЕДНЕГО И ВЫСШЕГО ПРОФЕССИОНАЛЬНОГО ОБРАЗОВАНИЯ
(ОДЗ-205)**
(наименование объекта местоположение границ, которого описано
(далее - объект)

Сведения об объекте

N п/п	Характеристики объекта	Описание характеристик
1	2	3
1	Местоположение объекта	Российская Федерация, Иркутская область, город Иркутск
2	Площадь объекта +/- величина погрешности определения площади (P +/- Дельта P)	12082+/- 0
3	Иные характеристики объекта	ПЭ О-03-01

ОПИСАНИЕ МЕСТОПОЛОЖЕНИЯ ГРАНИЦ ЗОНЫ РАЗМЕЩЕНИЯ ОБЪЕКТОВ СРЕДНЕГО И ВЫСШЕГО ПРОФЕССИОНАЛЬНОГО ОБРАЗОВАНИЯ (ОДЗ-205) (наименование объекта)				
Сведения о местоположении границ объекта				
1. Система координат <u>МСК-38, зона 3</u>				
2. Сведения о характерных точках границ объекта				
Обозначение характерных точек границ	Координаты, м		Метод определения координат и средняя квадратическая погрешность положения характерной точки (Mt), м	Описание обозначения точки
	X	Y		
1	2	3	4	5
1	382326.40	3337269.87	0.3	-
2	382252.99	3337215.26	0.3	-
3	382239.96	3337206.14	0.3	-
4	382228.94	3337198.43	0.3	-
5	382230.51	3337196.08	0.3	-
6	382235.40	3337188.75	0.3	-
7	382237.03	3337186.29	0.3	-
8	382258.38	3337154.32	0.3	-
9	382272.32	3337133.31	0.3	-
10	382272.37	3337133.35	0.3	-
11	382276.42	3337136.64	0.3	-

12	382276.70	3337136.29	0.3	-
13	382285.49	3337142.61	0.3	-
14	382305.68	3337157.15	0.3	-
15	382283.65	3337188.12	0.3	-
16	382300.37	3337199.92	0.3	-
17	382328.92	3337161.09	0.3	-
18	382332.92	3337163.91	0.3	-
19	382351.63	3337137.44	0.3	-
20	382352.09	3337136.79	0.3	-
21	382357.82	3337128.69	0.3	-
22	382401.47	3337161.48	0.3	-
23	382405.32	3337165.80	0.3	-
24	382400.43	3337172.25	0.3	-
25	382398.98	3337174.17	0.3	-
26	382329.05	3337266.36	0.3	-
1	382326.40	3337269.87	0.3	-

3. Сведения о характерных точках части (частей) границы объекта

Обозначение характерных точек части границы	Координаты, м		Метод определения координат и средняя квадратическая погрешность положения характерной точки (Mt), м	Описание обозначения точки
	X	Y		

1	2	3	4	5

ОПИСАНИЕ МЕСТОПОЛОЖЕНИЯ ГРАНИЦ ЗОНЫ РАЗМЕЩЕНИЯ ОБЪЕКТОВ СРЕДНЕГО И ВЫСШЕГО ПРОФЕССИОНАЛЬНОГО ОБРАЗОВАНИЯ (ОДЗ-205) (наименование объекта)						
Сведения о местоположении измененных (уточненных) границ объекта						
1. Система координат <u>МСК-38, зона 3</u>						
2. Сведения о характерных точках границ объекта						
Обозначение характерных точек границ	Существующие координаты, м		Измененные (уточненные) координаты, м		Метод определения координат и средняя квадратическая погрешность положения характерной точки (Mt), м	Описание обозначения точки
	X	Y	X	Y		
1	2	3	4	5	6	7
1			382326.40	3337269.87		
2			382252.99	3337215.26		
3			382239.96	3337206.14		
4			382228.94	3337198.43		
5			382230.51	3337196.08		
6			382235.40	3337188.75		
7			382237.03	3337186.29		
8			382258.38	3337154.32		
9			382272.32	3337133.31		
10			382272.37	3337133.35		
11			382276.42	3337136.64		
12			382276.70	3337136.29		
13			382285.49	3337142.61		
14			382305.68	3337157.15		
15			382283.65	3337188.12		
16			382300.37	3337199.92		
17			382328.92	3337161.09		
18			382332.92	3337163.91		
19			382351.63	3337137.44		
20			382352.09	3337136.79		
21			382357.82	3337128.69		
22			382401.47	3337161.48		
23			382405.32	3337165.80		
24			382400.43	3337172.25		

25			382398.98	3337174.17		
26			382329.05	3337266.36		
1			382326.40	3337269.87		
3. Сведения о характерных точках части (частей) границы объекта						
Обозначение характерных точек части границ	Существующие координаты, м		Измененные (уточненные) координаты, м		Метод определения координат и средняя квадратическая погрешность положения характерной точки (Mt), м	Описание обозначения точки
	X	Y	X	Y		
1	2	3	4	5	6	7

ОПИСАНИЕ МЕСТОПОЛОЖЕНИЯ ГРАНИЦ
ЗОНЫ РАЗМЕЩЕНИЯ ОБЪЕКТОВ СРЕДНЕГО И ВЫСШЕГО ПРОФЕССИОНАЛЬНОГО ОБРАЗОВАНИЯ
(ОДЗ-205)
(наименование объекта)

План границ объекта

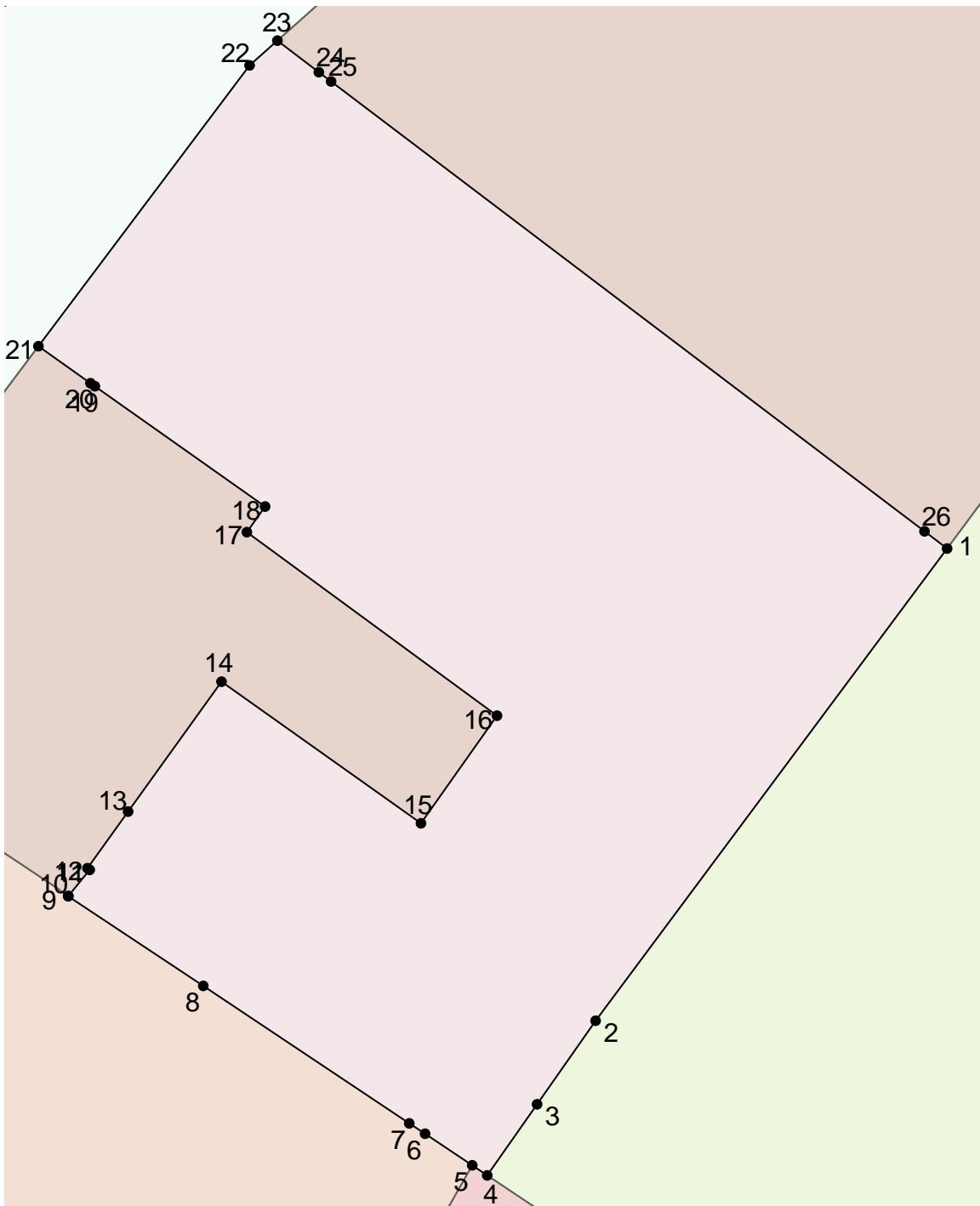

Масштаб 1: 1000

Используемые условные знаки и обозначения:

Подпись _____ Дата " _ " _____ г.

Место для оттиска печати (при наличии) лица, составившего описание местоположения границ объекта

Лист N 177

ОПИСАНИЕ МЕСТОПОЛОЖЕНИЯ ГРАНИЦ
ЗОНЫ ПАРКОВ, СКВЕРОВ, БУЛЬВАРОВ (РЗ-502)
 (наименование объекта местоположение границ, которого описано
 (далее - объект)

Сведения об объекте

№ п/п	Характеристики объекта	Описание характеристик
1	2	3
1	Местоположение объекта	Российская Федерация, Иркутская область, город Иркутск
2	Площадь объекта +/- величина погрешности определения площади (Р +/- Дельта Р)	73587+/- 0
3	Иные характеристики объекта	ПЭ О-03-01

ОПИСАНИЕ МЕСТОПОЛОЖЕНИЯ ГРАНИЦ
ЗОНЫ ПАРКОВ, СКВЕРОВ, БУЛЬВАРОВ (РЗ-502)
 (наименование объекта)

Сведения о местоположении границ объекта

1. Система координат МСК-38, зона 3

2. Сведения о характерных точках границ объекта

Обозначение характерных точек границ	Координаты, м		Метод определения координат и средняя квадратическая погрешность положения характерной точки (Mt), м	Описание обозначения точки
	X	Y		
1	2	3	4	5
1	381524.60	3337307.19	0.3	-
2	381490.85	3337282.17	0.3	-
3	381486.76	3337279.14	0.3	-
4	381493.68	3337265.78	0.3	-
5	381493.01	3337262.98	0.3	-
6	381485.91	3337252.90	0.3	-
7	381485.19	3337251.87	0.3	-
8	381472.22	3337233.44	0.3	-
9	381461.29	3337226.98	0.3	-
10	381448.85	3337225.81	0.3	-
11	381430.15	3337227.82	0.3	-

12	381427.57	3337221.84	0.3	-
13	381431.90	3337214.16	0.3	-
14	381431.73	3337207.82	0.3	-
15	381442.61	3337196.33	0.3	-
16	381447.21	3337199.07	0.3	-
17	381448.09	3337197.52	0.3	-
18	381451.82	3337190.91	0.3	-
19	381457.58	3337187.50	0.3	-
20	381459.55	3337200.14	0.3	-
21	381461.04	3337207.25	0.3	-
22	381462.00	3337207.86	0.3	-
23	381468.33	3337211.93	0.3	-
24	381473.61	3337214.72	0.3	-
25	381478.91	3337216.99	0.3	-
26	381480.56	3337217.52	0.3	-
27	381502.17	3337177.98	0.3	-
28	381506.82	3337166.42	0.3	-
29	381507.40	3337165.00	0.3	-
30	381522.54	3337127.40	0.3	-
31	381547.92	3337074.09	0.3	-

32	381543.53	3337070.19	0.3	-
33	381536.67	3337040.44	0.3	-
34	381536.59	3337039.47	0.3	-
35	381536.01	3337037.70	0.3	-
36	381534.95	3337021.35	0.3	-
37	381533.51	3337018.85	0.3	-
38	381531.63	3337016.22	0.3	-
39	381531.34	3337014.39	0.3	-
40	381531.08	3337013.12	0.3	-
41	381518.26	3336990.55	0.3	-
42	381518.47	3336947.67	0.3	-
43	381532.58	3336913.09	0.3	-
44	381545.74	3336894.03	0.3	-
45	381570.98	3336849.10	0.3	-
46	381591.63	3336803.40	0.3	-
47	381595.02	3336777.31	0.3	-
48	381593.87	3336751.34	0.3	-
49	381588.79	3336715.90	0.3	-
50	381588.91	3336703.13	0.3	-
51	381591.50	3336698.04	0.3	-

52	381597.64	3336702.48	0.3	-
53	381598.18	3336701.21	0.3	-
54	381606.22	3336710.10	0.3	-
55	381612.87	3336727.15	0.3	-
56	381618.15	3336742.29	0.3	-
57	381623.81	3336759.05	0.3	-
58	381625.24	3336775.92	0.3	-
59	381618.91	3336818.37	0.3	-
60	381613.49	3336834.13	0.3	-
61	381601.29	3336852.03	0.3	-
62	381586.23	3336871.95	0.3	-
63	381581.04	3336884.77	0.3	-
64	381572.31	3336898.35	0.3	-
65	381561.95	3336912.28	0.3	-
66	381554.12	3336935.26	0.3	-
67	381552.75	3336968.80	0.3	-
68	381556.79	3336985.60	0.3	-
69	381566.15	3337007.14	0.3	-
70	381571.94	3337028.44	0.3	-
71	381572.00	3337042.76	0.3	-

72	381572.93	3337053.14	0.3	-
73	381575.64	3337062.68	0.3	-
74	381578.16	3337070.43	0.3	-
75	381585.38	3337075.85	0.3	-
76	381595.21	3337078.51	0.3	-
77	381602.91	3337074.40	0.3	-
78	381609.06	3337071.17	0.3	-
79	381611.49	3337066.28	0.3	-
80	381614.37	3337060.48	0.3	-
81	381614.11	3337054.14	0.3	-
82	381590.84	3337039.42	0.3	-
83	381586.70	3337035.49	0.3	-
84	381584.81	3337029.92	0.3	-
85	381584.58	3337026.89	0.3	-
86	381586.51	3337023.52	0.3	-
87	381591.47	3337020.21	0.3	-
88	381592.91	3337019.54	0.3	-
89	381593.25	3337019.03	0.3	-
90	381597.98	3337017.16	0.3	-
91	381599.06	3337016.73	0.3	-

92	381612.32	3337019.31	0.3	-
93	381621.11	3337019.08	0.3	-
94	381621.84	3337019.06	0.3	-
95	381629.77	3337012.22	0.3	-
96	381631.85	3337009.48	0.3	-
97	381703.68	3336843.42	0.3	-
98	381703.84	3336842.99	0.3	-
99	381707.03	3336832.94	0.3	-
100	381710.34	3336828.02	0.3	-
101	381713.13	3336821.59	0.3	-
102	381713.54	3336820.17	0.3	-
103	381712.42	3336813.74	0.3	-
104	381713.64	3336809.36	0.3	-
105	381714.53	3336806.18	0.3	-
106	381720.09	3336798.24	0.3	-
107	381723.48	3336790.35	0.3	-
108	381726.89	3336777.57	0.3	-
109	381732.96	3336767.73	0.3	-
110	381738.94	3336765.79	0.3	-
111	381740.03	3336765.40	0.3	-

112	381742.38	3336761.19	0.3	-
113	381753.94	3336740.52	0.3	-
114	381754.66	3336741.05	0.3	-
115	381796.45	3336772.05	0.3	-
116	381795.00	3336775.44	0.3	-
117	381792.33	3336781.65	0.3	-
118	381782.19	3336805.29	0.3	-
119	381767.62	3336837.58	0.3	-
120	381755.06	3336833.18	0.3	-
121	381740.50	3336828.85	0.3	-
122	381739.83	3336830.57	0.3	-
123	381726.21	3336865.43	0.3	-
124	381711.28	3336903.64	0.3	-
125	381699.52	3336949.26	0.3	-
126	381695.90	3336958.39	0.3	-
127	381688.76	3336976.86	0.3	-
128	381676.41	3337004.95	0.3	-
129	381667.82	3337024.03	0.3	-
130	381668.42	3337025.64	0.3	-
131	381664.97	3337043.02	0.3	-

132	381664.69	3337046.64	0.3	-
133	381647.47	3337119.96	0.3	-
134	381641.09	3337145.25	0.3	-
135	381628.02	3337168.11	0.3	-
136	381611.53	3337189.44	0.3	-
137	381596.86	3337204.87	0.3	-
138	381593.19	3337216.17	0.3	-
139	381576.63	3337219.43	0.3	-
140	381571.16	3337215.37	0.3	-
141	381570.38	3337214.79	0.3	-
142	381568.75	3337213.58	0.3	-
143	381572.16	3337205.83	0.3	-
144	381616.82	3337105.57	0.3	-
145	381618.32	3337102.22	0.3	-
146	381598.15	3337093.09	0.3	-
147	381569.20	3337079.98	0.3	-
148	381567.30	3337084.08	0.3	-
149	381499.72	3337229.61	0.3	-
150	381498.89	3337231.41	0.3	-
151	381521.90	3337246.33	0.3	-

152	381527.46	3337249.93	0.3	-
153	381576.01	3337281.40	0.3	-
154	381566.65	3337294.60	0.3	-
155	381563.06	3337299.66	0.3	-
156	381584.60	3337302.54	0.3	-
157	381631.77	3337308.85	0.3	-
158	381641.26	3337310.12	0.3	-
159	381654.67	3337274.88	0.3	-
160	381658.27	3337265.42	0.3	-
161	381664.15	3337250.25	0.3	-
162	381667.94	3337241.26	0.3	-
163	381686.72	3337247.79	0.3	-
164	381687.98	3337248.23	0.3	-
165	381706.29	3337254.79	0.3	-
166	381699.45	3337272.01	0.3	-
167	381710.89	3337276.87	0.3	-
168	381716.43	3337279.22	0.3	-
169	381715.09	3337283.81	0.3	-
170	381712.37	3337293.96	0.3	-
171	381725.79	3337289.35	0.3	-

172	381774.33	3337272.68	0.3	-
173	381773.68	3337270.15	0.3	-
174	381773.73	3337268.83	0.3	-
175	381774.01	3337268.05	0.3	-
176	381774.54	3337267.23	0.3	-
177	381775.01	3337266.83	0.3	-
178	381775.90	3337266.46	0.3	-
179	381778.90	3337265.50	0.3	-
180	381785.91	3337263.26	0.3	-
181	381798.14	3337258.53	0.3	-
182	381800.53	3337257.96	0.3	-
183	381805.03	3337256.42	0.3	-
184	381807.07	3337255.62	0.3	-
185	381824.26	3337249.36	0.3	-
186	381825.21	3337249.70	0.3	-
187	381825.52	3337248.90	0.3	-
188	381841.71	3337243.01	0.3	-
189	381863.42	3337236.72	0.3	-
190	381898.24	3337225.07	0.3	-
191	381900.36	3337224.41	0.3	-

192	381957.59	3337205.15	0.3	-
193	381959.95	3337204.43	0.3	-
194	382009.09	3337186.88	0.3	-
195	382017.21	3337183.88	0.3	-
196	382053.04	3337172.19	0.3	-
197	382063.98	3337168.62	0.3	-
198	382062.90	3337167.12	0.3	-
199	382059.64	3337162.60	0.3	-
200	382068.02	3337146.65	0.3	-
201	382072.23	3337138.65	0.3	-
202	382076.11	3337131.28	0.3	-
203	382077.95	3337132.17	0.3	-
204	382081.08	3337125.92	0.3	-
205	382079.38	3337125.06	0.3	-
206	382080.22	3337123.45	0.3	-
207	382081.12	3337121.75	0.3	-
208	382085.37	3337113.65	0.3	-
209	382114.28	3337130.07	0.3	-
210	382109.67	3337139.21	0.3	-
211	382104.16	3337148.61	0.3	-

212	382103.78	3337148.43	0.3	-
213	382101.39	3337152.63	0.3	-
214	382087.42	3337177.19	0.3	-
215	382087.22	3337177.53	0.3	-
216	382075.77	3337189.79	0.3	-
217	382066.54	3337206.44	0.3	-
218	382064.69	3337209.82	0.3	-
219	382061.21	3337221.50	0.3	-
220	382060.58	3337223.61	0.3	-
221	382005.67	3337244.40	0.3	-
222	381886.18	3337285.56	0.3	-
223	381843.85	3337300.14	0.3	-
224	381843.82	3337300.15	0.3	-
225	381829.83	3337304.98	0.3	-
226	381817.44	3337309.24	0.3	-
227	381817.37	3337309.27	0.3	-
228	381776.01	3337323.50	0.3	-
229	381774.53	3337324.01	0.3	-
230	381772.30	3337324.78	0.3	-
231	381763.99	3337327.65	0.3	-

232	381720.68	3337342.57	0.3	-
233	381704.60	3337373.41	0.3	-
234	381700.16	3337381.91	0.3	-
235	381705.77	3337371.15	0.3	-
236	381687.60	3337364.46	0.3	-
237	381674.75	3337359.72	0.3	-
238	381671.41	3337360.88	0.3	-
239	381671.40	3337360.88	0.3	-
240	381666.48	3337346.26	0.3	-
241	381652.35	3337345.12	0.3	-
242	381645.63	3337344.55	0.3	-
243	381645.16	3337344.51	0.3	-
244	381644.24	3337344.43	0.3	-
245	381620.11	3337343.22	0.3	-
246	381605.91	3337339.52	0.3	-
247	381586.70	3337334.52	0.3	-
248	381585.18	3337333.86	0.3	-
249	381572.45	3337328.25	0.3	-
250	381561.16	3337323.27	0.3	-
251	381548.61	3337317.75	0.3	-

252	381529.53	3337309.36	0.3	-
253	381524.76	3337306.90	0.3	-
1	381524.60	3337307.19	0.3	-
3. Сведения о характерных точках части (частей) границы объекта				
Обозначение характерных точек части границы	Координаты, м		Метод определения координат и средняя квадратическая погрешность положения характерной точки (Mt), м	Описание обозначения точки
	X	Y		
1	2	3	4	5

ОПИСАНИЕ МЕСТОПОЛОЖЕНИЯ ГРАНИЦ ЗОНЫ ПАРКОВ, СКВЕРОВ, БУЛЬВАРОВ (РЗ-502) (наименование объекта)						
Сведения о местоположении измененных (уточненных) границ объекта						
1. Система координат <u>МСК-38, зона 3</u>						
2. Сведения о характерных точках границ объекта						
Обозначение характерных точек границ	Существующие координаты, м		Измененные (уточненные) координаты, м		Метод определения координат и средняя квадратическая погрешность положения характерной точки (Mt), м	Описание обозначения точки
	X	Y	X	Y		
1	2	3	4	5	6	7
1			381524.60	3337307.19		
2			381490.85	3337282.17		
3			381486.76	3337279.14		
4			381493.68	3337265.78		
5			381493.01	3337262.98		
6			381485.91	3337252.90		
7			381485.19	3337251.87		
8			381472.22	3337233.44		
9			381461.29	3337226.98		
10			381448.85	3337225.81		
11			381430.15	3337227.82		
12			381427.57	3337221.84		
13			381431.90	3337214.16		
14			381431.73	3337207.82		
15			381442.61	3337196.33		
16			381447.21	3337199.07		
17			381448.09	3337197.52		
18			381451.82	3337190.91		
19			381457.58	3337187.50		
20			381459.55	3337200.14		
21			381461.04	3337207.25		
22			381462.00	3337207.86		
23			381468.33	3337211.93		
24			381473.61	3337214.72		
25			381478.91	3337216.99		

26		381480.56	3337217.52
27		381502.17	3337177.98
28		381506.82	3337166.42
29		381507.40	3337165.00
30		381522.54	3337127.40
31		381547.92	3337074.09
32		381543.53	3337070.19
33		381536.67	3337040.44
34		381536.59	3337039.47
35		381536.01	3337037.70
36		381534.95	3337021.35
37		381533.51	3337018.85
38		381531.63	3337016.22
39		381531.34	3337014.39
40		381531.08	3337013.12
41		381518.26	3336990.55
42		381518.47	3336947.67
43		381532.58	3336913.09
44		381545.74	3336894.03
45		381570.98	3336849.10
46		381591.63	3336803.40
47		381595.02	3336777.31
48		381593.87	3336751.34
49		381588.79	3336715.90
50		381588.91	3336703.13
51		381591.50	3336698.04
52		381597.64	3336702.48
53		381598.18	3336701.21
54		381606.22	3336710.10
55		381612.87	3336727.15
56		381618.15	3336742.29
57		381623.81	3336759.05
58		381625.24	3336775.92
59		381618.91	3336818.37
60		381613.49	3336834.13
61		381601.29	3336852.03
62		381586.23	3336871.95
63		381581.04	3336884.77
64		381572.31	3336898.35
65		381561.95	3336912.28
66		381554.12	3336935.26
67		381552.75	3336968.80
68		381556.79	3336985.60
69		381566.15	3337007.14
70		381571.94	3337028.44
71		381572.00	3337042.76
72		381572.93	3337053.14
73		381575.64	3337062.68
74		381578.16	3337070.43

75		381585.38	3337075.85
76		381595.21	3337078.51
77		381602.91	3337074.40
78		381609.06	3337071.17
79		381611.49	3337066.28
80		381614.37	3337060.48
81		381614.11	3337054.14
82		381590.84	3337039.42
83		381586.70	3337035.49
84		381584.81	3337029.92
85		381584.58	3337026.89
86		381586.51	3337023.52
87		381591.47	3337020.21
88		381592.91	3337019.54
89		381593.25	3337019.03
90		381597.98	3337017.16
91		381599.06	3337016.73
92		381612.32	3337019.31
93		381621.11	3337019.08
94		381621.84	3337019.06
95		381629.77	3337012.22
96		381631.85	3337009.48
97		381703.68	3336843.42
98		381703.84	3336842.99
99		381707.03	3336832.94
100		381710.34	3336828.02
101		381713.13	3336821.59
102		381713.54	3336820.17
103		381712.42	3336813.74
104		381713.64	3336809.36
105		381714.53	3336806.18
106		381720.09	3336798.24
107		381723.48	3336790.35
108		381726.89	3336777.57
109		381732.96	3336767.73
110		381738.94	3336765.79
111		381740.03	3336765.40
112		381742.38	3336761.19
113		381753.94	3336740.52
114		381754.66	3336741.05
115		381796.45	3336772.05
116		381795.00	3336775.44
117		381792.33	3336781.65
118		381782.19	3336805.29
119		381767.62	3336837.58
120		381755.06	3336833.18
121		381740.50	3336828.85
122		381739.83	3336830.57
123		381726.21	3336865.43

124		381711.28	3336903.64
125		381699.52	3336949.26
126		381695.90	3336958.39
127		381688.76	3336976.86
128		381676.41	3337004.95
129		381667.82	3337024.03
130		381668.42	3337025.64
131		381664.97	3337043.02
132		381664.69	3337046.64
133		381647.47	3337119.96
134		381641.09	3337145.25
135		381628.02	3337168.11
136		381611.53	3337189.44
137		381596.86	3337204.87
138		381593.19	3337216.17
139		381576.63	3337219.43
140		381571.16	3337215.37
141		381570.38	3337214.79
142		381568.75	3337213.58
143		381572.16	3337205.83
144		381616.82	3337105.57
145		381618.32	3337102.22
146		381598.15	3337093.09
147		381569.20	3337079.98
148		381567.30	3337084.08
149		381499.72	3337229.61
150		381498.89	3337231.41
151		381521.90	3337246.33
152		381527.46	3337249.93
153		381576.01	3337281.40
154		381566.65	3337294.60
155		381563.06	3337299.66
156		381584.60	3337302.54
157		381631.77	3337308.85
158		381641.26	3337310.12
159		381654.67	3337274.88
160		381658.27	3337265.42
161		381664.15	3337250.25
162		381667.94	3337241.26
163		381686.72	3337247.79
164		381687.98	3337248.23
165		381706.29	3337254.79
166		381699.45	3337272.01
167		381710.89	3337276.87
168		381716.43	3337279.22
169		381715.09	3337283.81
170		381712.37	3337293.96
171		381725.79	3337289.35
172		381774.33	3337272.68

173		381773.68	3337270.15
174		381773.73	3337268.83
175		381774.01	3337268.05
176		381774.54	3337267.23
177		381775.01	3337266.83
178		381775.90	3337266.46
179		381778.90	3337265.50
180		381785.91	3337263.26
181		381798.14	3337258.53
182		381800.53	3337257.96
183		381805.03	3337256.42
184		381807.07	3337255.62
185		381824.26	3337249.36
186		381825.21	3337249.70
187		381825.52	3337248.90
188		381841.71	3337243.01
189		381863.42	3337236.72
190		381898.24	3337225.07
191		381900.36	3337224.41
192		381957.59	3337205.15
193		381959.95	3337204.43
194		382009.09	3337186.88
195		382017.21	3337183.88
196		382053.04	3337172.19
197		382063.98	3337168.62
198		382062.90	3337167.12
199		382059.64	3337162.60
200		382068.02	3337146.65
201		382072.23	3337138.65
202		382076.11	3337131.28
203		382077.95	3337132.17
204		382081.08	3337125.92
205		382079.38	3337125.06
206		382080.22	3337123.45
207		382081.12	3337121.75
208		382085.37	3337113.65
209		382114.28	3337130.07
210		382109.67	3337139.21
211		382104.16	3337148.61
212		382103.78	3337148.43
213		382101.39	3337152.63
214		382087.42	3337177.19
215		382087.22	3337177.53
216		382075.77	3337189.79
217		382066.54	3337206.44
218		382064.69	3337209.82
219		382061.21	3337221.50
220		382060.58	3337223.61
221		382005.67	3337244.40

222			381886.18	3337285.56		
223			381843.85	3337300.14		
224			381843.82	3337300.15		
225			381829.83	3337304.98		
226			381817.44	3337309.24		
227			381817.37	3337309.27		
228			381776.01	3337323.50		
229			381774.53	3337324.01		
230			381772.30	3337324.78		
231			381763.99	3337327.65		
232			381720.68	3337342.57		
233			381704.60	3337373.41		
234			381700.16	3337381.91		
235			381705.77	3337371.15		
236			381687.60	3337364.46		
237			381674.75	3337359.72		
238			381671.41	3337360.88		
239			381671.40	3337360.88		
240			381666.48	3337346.26		
241			381652.35	3337345.12		
242			381645.63	3337344.55		
243			381645.16	3337344.51		
244			381644.24	3337344.43		
245			381620.11	3337343.22		
246			381605.91	3337339.52		
247			381586.70	3337334.52		
248			381585.18	3337333.86		
249			381572.45	3337328.25		
250			381561.16	3337323.27		
251			381548.61	3337317.75		
252			381529.53	3337309.36		
253			381524.76	3337306.90		
1			381524.60	3337307.19		

3. Сведения о характерных точках части (частей) границы объекта

Обозначение характерных точек части границ	Существующие координаты, м		Измененные (уточненные) координаты, м		Метод определения координат и средняя квадратическая погрешность положения характерной точки (Mt), м	Описание обозначения точки
	X	Y	X	Y		
1	2	3	4	5	6	7

ОПИСАНИЕ МЕСТОПОЛОЖЕНИЯ ГРАНИЦ
ЗОНЫ ПАРКОВ, СКВЕРОВ, БУЛЬВАРОВ (РЗ-502)
(наименование объекта)

План границ объекта

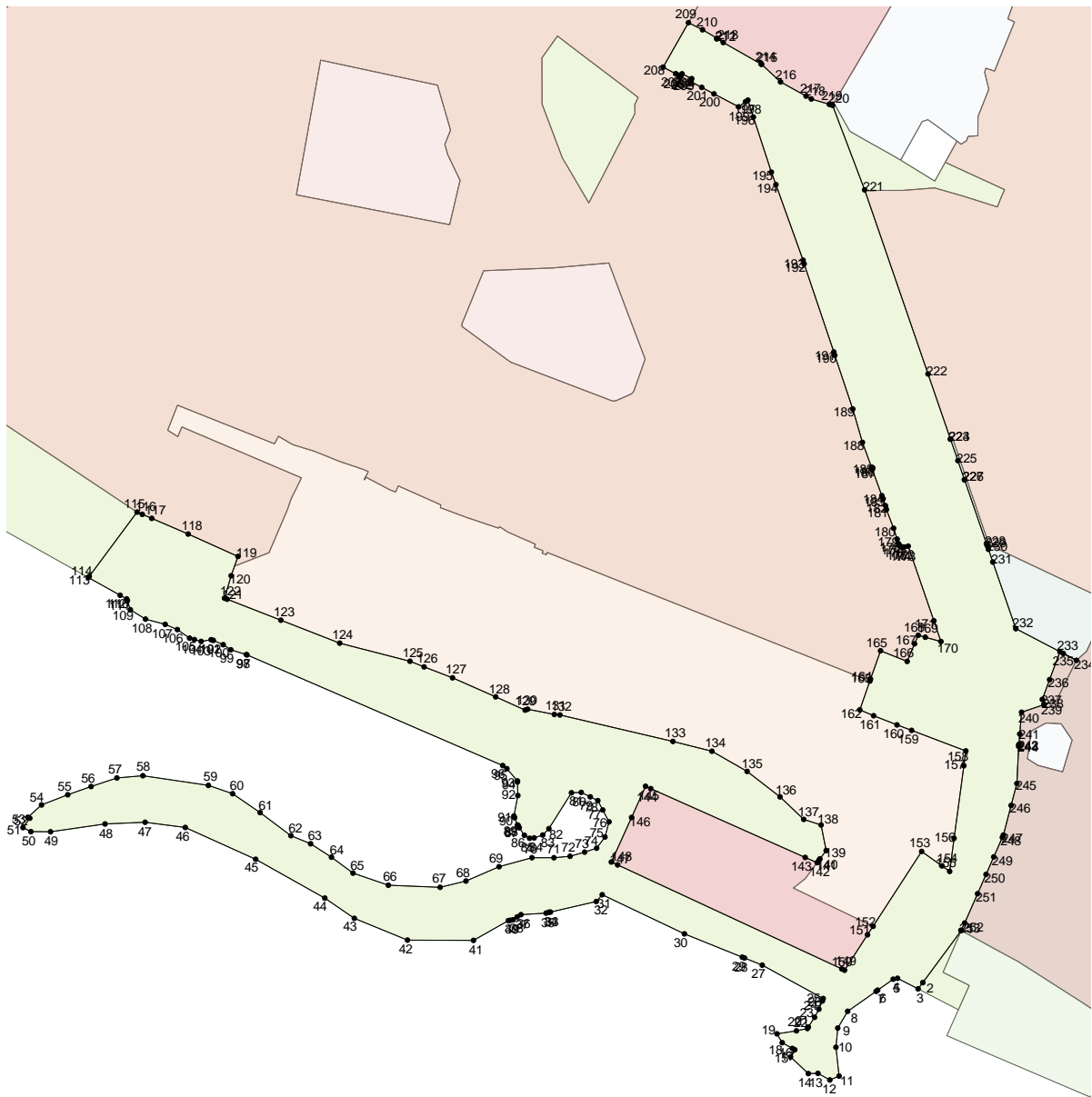

Масштаб 1: 2000

Используемые условные знаки и обозначения:

Подпись _____ Дата " _ " _____ г.

Место для оттиска печати (при наличии) лица, составившего описание местоположения границ объекта

Лист N 200

ОПИСАНИЕ МЕСТОПОЛОЖЕНИЯ ГРАНИЦ
ЗОНЫ ПАРКОВ, СКВЕРОВ, БУЛЬВАРОВ (РЗ-502)
 (наименование объекта местоположение границ, которого описано
 (далее - объект)

Сведения об объекте

N п/п	Характеристики объекта	Описание характеристик
1	2	3
1	Местоположение объекта	Российская Федерация, Иркутская область, город Иркутск
2	Площадь объекта +/- величина погрешности определения площади (Р +/- Дельта Р)	2631+/- 0
3	Иные характеристики объекта	ПЭ О-03-01

ОПИСАНИЕ МЕСТОПОЛОЖЕНИЯ ГРАНИЦ ЗОНЫ ПАРКОВ, СКВЕРОВ, БУЛЬВАРОВ (РЗ-502) (наименование объекта)				
Сведения о местоположении границ объекта				
1. Система координат <u>МСК-38, зона 3</u>				
2. Сведения о характерных точках границ объекта				
Обозначение характерных точек границ	Координаты, м		Метод определения координат и средняя квадратическая погрешность положения характерной точки (Mt), м	Описание обозначения точки
	X	Y		
1	2	3	4	5
1	381969.87	3336571.20	0.3	-
2	381958.79	3336566.82	0.3	-
3	381963.27	3336557.64	0.3	-
4	381946.39	3336546.89	0.3	-
5	381954.57	3336532.36	0.3	-
6	381972.41	3336543.87	0.3	-
7	381992.83	3336548.78	0.3	-
8	382005.13	3336560.38	0.3	-
9	382008.49	3336563.28	0.3	-
10	382014.51	3336568.08	0.3	-
11	382019.41	3336562.39	0.3	-

12	382032.49	3336569.08	0.3	-
13	382034.60	3336570.16	0.3	-
14	382036.16	3336570.96	0.3	-
15	382046.83	3336576.42	0.3	-
16	382047.87	3336575.15	0.3	-
17	382052.09	3336576.82	0.3	-
18	382070.05	3336583.92	0.3	-
19	382074.13	3336585.53	0.3	-
20	382071.09	3336589.54	0.3	-
21	382070.51	3336590.26	0.3	-
21	382070.51	3336590.26	0.3	-
22	382057.87	3336605.92	0.3	-
23	382053.53	3336604.22	0.3	-
24	382051.92	3336603.58	0.3	-
25	382051.50	3336604.24	0.3	-
26	382045.02	3336607.47	0.3	-
27	382033.74	3336598.53	0.3	-
28	382032.70	3336597.70	0.3	-
29	382028.30	3336594.26	0.3	-
30	382023.88	3336590.79	0.3	-

31	382023.11	3336590.19	0.3	-
32	382019.44	3336587.32	0.3	-
33	382011.13	3336580.81	0.3	-
34	382003.88	3336575.61	0.3	-
35	382000.07	3336572.94	0.3	-
36	381987.76	3336563.46	0.3	-
37	381979.24	3336556.65	0.3	-
38	381971.15	3336568.96	0.3	-
1	381969.87	3336571.20	0.3	-
3. Сведения о характерных точках части (частей) границы объекта				
Обозначение характерных точек части границы	Координаты, м		Метод определения координат и средняя квадратическая погрешность положения характерной точки (Mt), м	Описание обозначения точки
	X	Y		
1	2	3	4	5

ОПИСАНИЕ МЕСТОПОЛОЖЕНИЯ ГРАНИЦ ЗОНЫ ПАРКОВ, СКВЕРОВ, БУЛЬВАРОВ (РЗ-502) (наименование объекта)						
Сведения о местоположении измененных (уточненных) границ объекта						
1. Система координат <u>МСК-38, зона 3</u>						
2. Сведения о характерных точках границ объекта						
Обозначение характерных точек границ	Существующие координаты, м		Измененные (уточненные) координаты, м		Метод определения координат и средняя квадратическая погрешность положения характерной точки (Mt), м	Описание обозначения точки
	X	Y	X	Y		
1	2	3	4	5	6	7
1			381969.87	3336571.20		
2			381958.79	3336566.82		
3			381963.27	3336557.64		
4			381946.39	3336546.89		
5			381954.57	3336532.36		
6			381972.41	3336543.87		
7			381992.83	3336548.78		
8			382005.13	3336560.38		
9			382008.49	3336563.28		
10			382014.51	3336568.08		
11			382019.41	3336562.39		
12			382032.49	3336569.08		
13			382034.60	3336570.16		
14			382036.16	3336570.96		
15			382046.83	3336576.42		
16			382047.87	3336575.15		
17			382052.09	3336576.82		
18			382070.05	3336583.92		
19			382074.13	3336585.53		
20			382071.09	3336589.54		
21			382070.51	3336590.26		
21			382070.51	3336590.26		
22			382057.87	3336605.92		
23			382053.53	3336604.22		
24			382051.92	3336603.58		

25			382051.50	3336604.24		
26			382045.02	3336607.47		
27			382033.74	3336598.53		
28			382032.70	3336597.70		
29			382028.30	3336594.26		
30			382023.88	3336590.79		
31			382023.11	3336590.19		
32			382019.44	3336587.32		
33			382011.13	3336580.81		
34			382003.88	3336575.61		
35			382000.07	3336572.94		
36			381987.76	3336563.46		
37			381979.24	3336556.65		
38			381971.15	3336568.96		
1			381969.87	3336571.20		

3. Сведения о характерных точках части (частей) границы объекта

Обозначение характерных точек части границ	Существующие координаты, м		Измененные (уточненные) координаты, м		Метод определения координат и средняя квадратическая погрешность положения характерной точки (Mt), м	Описание обозначения точки
	X	Y	X	Y		
1	2	3	4	5	6	7

ОПИСАНИЕ МЕСТОПОЛОЖЕНИЯ ГРАНИЦ
ЗОНЫ ПАРКОВ, СКВЕРОВ, БУЛЬВАРОВ (РЗ-502)
(наименование объекта)

План границ объекта

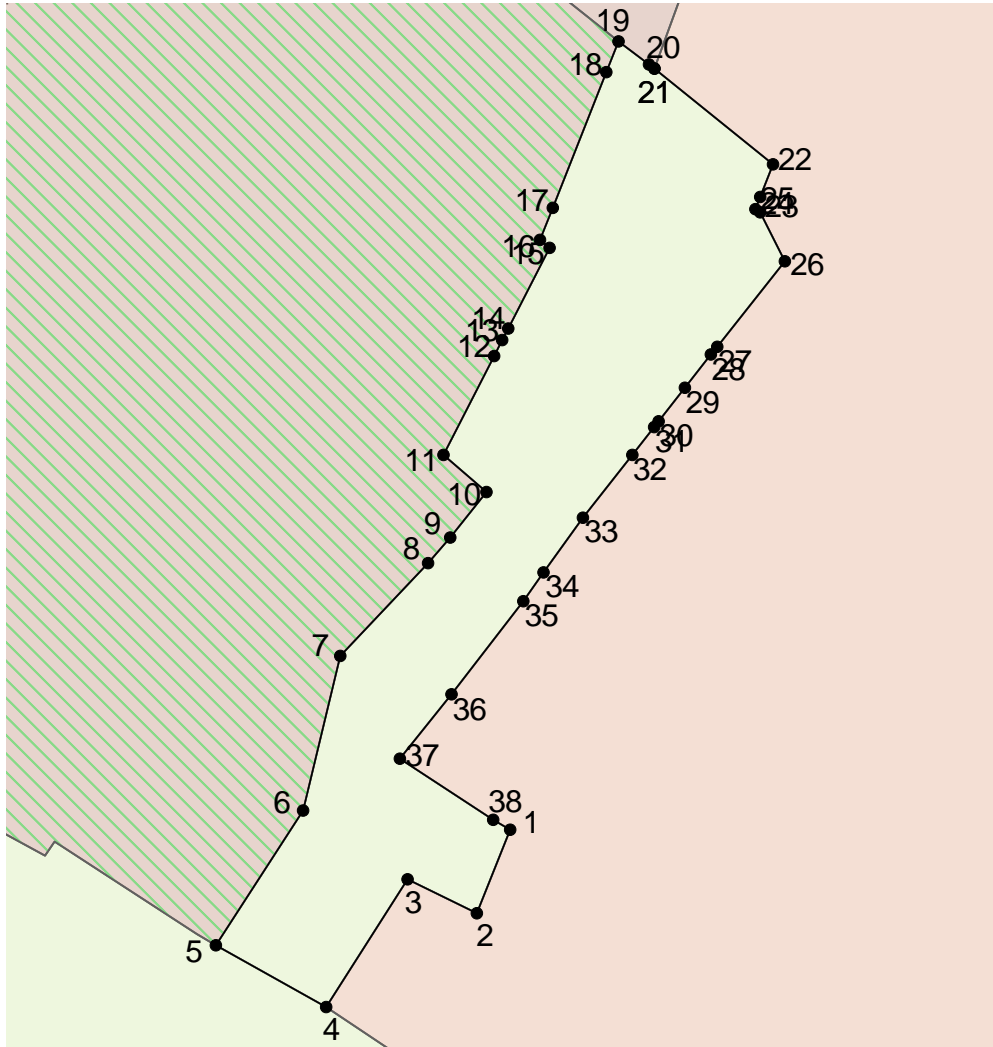

Масштаб 1: 1000

Используемые условные знаки и обозначения:

Подпись _____ Дата " __ " _____ г.

Место для оттиска печати (при наличии) лица, составившего описание местоположения границ объекта

Лист N 207

ОПИСАНИЕ МЕСТОПОЛОЖЕНИЯ ГРАНИЦ
 ЗОНЫ ПАРКОВ, СКВЕРОВ, БУЛЬВАРОВ (РЗ-502)
 (наименование объекта местоположение границ, которого описано
 (далее - объект)

Сведения об объекте

N п/п	Характеристики объекта	Описание характеристик
1	2	3
1	Местоположение объекта	Российская Федерация, Иркутская область, город Иркутск
2	Площадь объекта +/- величина погрешности определения площади (Р +/- Дельта Р)	3770+/- 0
3	Иные характеристики объекта	ПЭ О-03-01

ОПИСАНИЕ МЕСТОПОЛОЖЕНИЯ ГРАНИЦ ЗОНЫ ПАРКОВ, СКВЕРОВ, БУЛЬВАРОВ (РЗ-502) (наименование объекта)				
Сведения о местоположении границ объекта				
1. Система координат <u>МСК-38, зона 3</u>				
2. Сведения о характерных точках границ объекта				
Обозначение характерных точек границ	Координаты, м		Метод определения координат и средняя квадратическая погрешность положения характерной точки (Mt), м	Описание обозначения точки
	X	Y		
1	2	3	4	5
1	382065.74	3337097.38	0.3	Деревянный колышек
2	382061.07	3337095.24	0.3	Деревянный колышек
3	382055.30	3337095.29	0.3	Деревянный колышек
4	382040.02	3337087.43	0.3	Деревянный колышек
5	382031.09	3337082.84	0.3	Деревянный колышек
6	382027.40	3337080.94	0.3	Деревянный колышек
7	382017.00	3337075.58	0.3	Деревянный колышек
7	382017.00	3337075.58	0.3	Деревянный колышек
8	382014.21	3337074.15	0.3	Деревянный колышек
9	382011.04	3337072.52	0.3	Деревянный колышек

10	382010.58	3337072.27	0.3	Деревянный колышек
11	381997.25	3337065.40	0.3	Деревянный колышек
12	381997.26	3337065.40	0.3	Деревянный колышек
13	382017.04	3337053.75	0.3	Деревянный колышек
14	382020.60	3337051.65	0.3	Деревянный колышек
15	382021.96	3337050.86	0.3	Деревянный колышек
16	382022.76	3337050.38	0.3	Деревянный колышек
17	382023.98	3337049.66	0.3	Деревянный колышек
18	382024.19	3337049.54	0.3	Деревянный колышек
19	382024.43	3337049.40	0.3	Деревянный колышек
20	382026.33	3337048.28	0.3	Деревянный колышек
21	382026.53	3337048.20	0.3	Деревянный колышек
22	382061.33	3337035.05	0.3	Деревянный колышек
23	382061.45	3337035.05	0.3	Деревянный колышек
24	382065.76	3337035.03	0.3	Деревянный колышек
25	382066.39	3337035.03	0.3	Деревянный колышек
26	382067.77	3337035.03	0.3	Деревянный колышек
27	382091.44	3337034.93	0.3	Деревянный

				колышек
28	382101.24	3337041.90	0.3	Деревянный колышек
29	382102.41	3337042.74	0.3	Деревянный колышек
30	382105.11	3337044.67	0.3	Деревянный колышек
31	382105.58	3337045.00	0.3	Деревянный колышек
32	382095.05	3337058.84	0.3	Деревянный колышек
33	382070.27	3337091.42	0.3	Деревянный колышек
1	382065.74	3337097.38	0.3	Деревянный колышек
3. Сведения о характерных точках части (частей) границы объекта				
Обозначение характерных точек части границы	Координаты, м		Метод определения координат и средняя квадратическая погрешность положения характерной точки (Mt), м	Описание обозначения точки
	X	Y		
1	2	3	4	5

ОПИСАНИЕ МЕСТОПОЛОЖЕНИЯ ГРАНИЦ ЗОНЫ ПАРКОВ, СКВЕРОВ, БУЛЬВАРОВ (РЗ-502) (наименование объекта)						
Сведения о местоположении измененных (уточненных) границ объекта						
1. Система координат <u>МСК-38, зона 3</u>						
2. Сведения о характерных точках границ объекта						
Обозначение характерных точек границ	Существующие координаты, м		Измененные (уточненные) координаты, м		Метод определения координат и средняя квадратическая погрешность положения характерной точки (Mt), м	Описание обозначения точки
	X	Y	X	Y		
1	2	3	4	5	6	7
1			382065.74	3337097.38		
2			382061.07	3337095.24		
3			382055.30	3337095.29		
4			382040.02	3337087.43		
5			382031.09	3337082.84		
6			382027.40	3337080.94		
7			382017.00	3337075.58		
7			382017.00	3337075.58		
8			382014.21	3337074.15		
9			382011.04	3337072.52		
10			382010.58	3337072.27		
11			381997.25	3337065.40		
12			381997.26	3337065.40		
13			382017.04	3337053.75		
14			382020.60	3337051.65		
15			382021.96	3337050.86		
16			382022.76	3337050.38		
17			382023.98	3337049.66		
18			382024.19	3337049.54		
19			382024.43	3337049.40		
20			382026.33	3337048.28		
21			382026.53	3337048.20		
22			382061.33	3337035.05		
23			382061.45	3337035.05		
24			382065.76	3337035.03		

25			382066.39	3337035.03		
26			382067.77	3337035.03		
27			382091.44	3337034.93		
28			382101.24	3337041.90		
29			382102.41	3337042.74		
30			382105.11	3337044.67		
31			382105.58	3337045.00		
32			382095.05	3337058.84		
33			382070.27	3337091.42		
1			382065.74	3337097.38		
3. Сведения о характерных точках части (частей) границы объекта						
Обозначение характерных точек части границ	Существующие координаты, м		Измененные (уточненные) координаты, м		Метод определения координат и средняя квадратическая погрешность положения характерной точки (Mt), м	Описание обозначения точки
	X	Y	X	Y		
1	2	3	4	5	6	7

ОПИСАНИЕ МЕСТОПОЛОЖЕНИЯ ГРАНИЦ
ЗОНЫ ПАРКОВ, СКВЕРОВ, БУЛЬВАРОВ (РЗ-502)
(наименование объекта)

План границ объекта

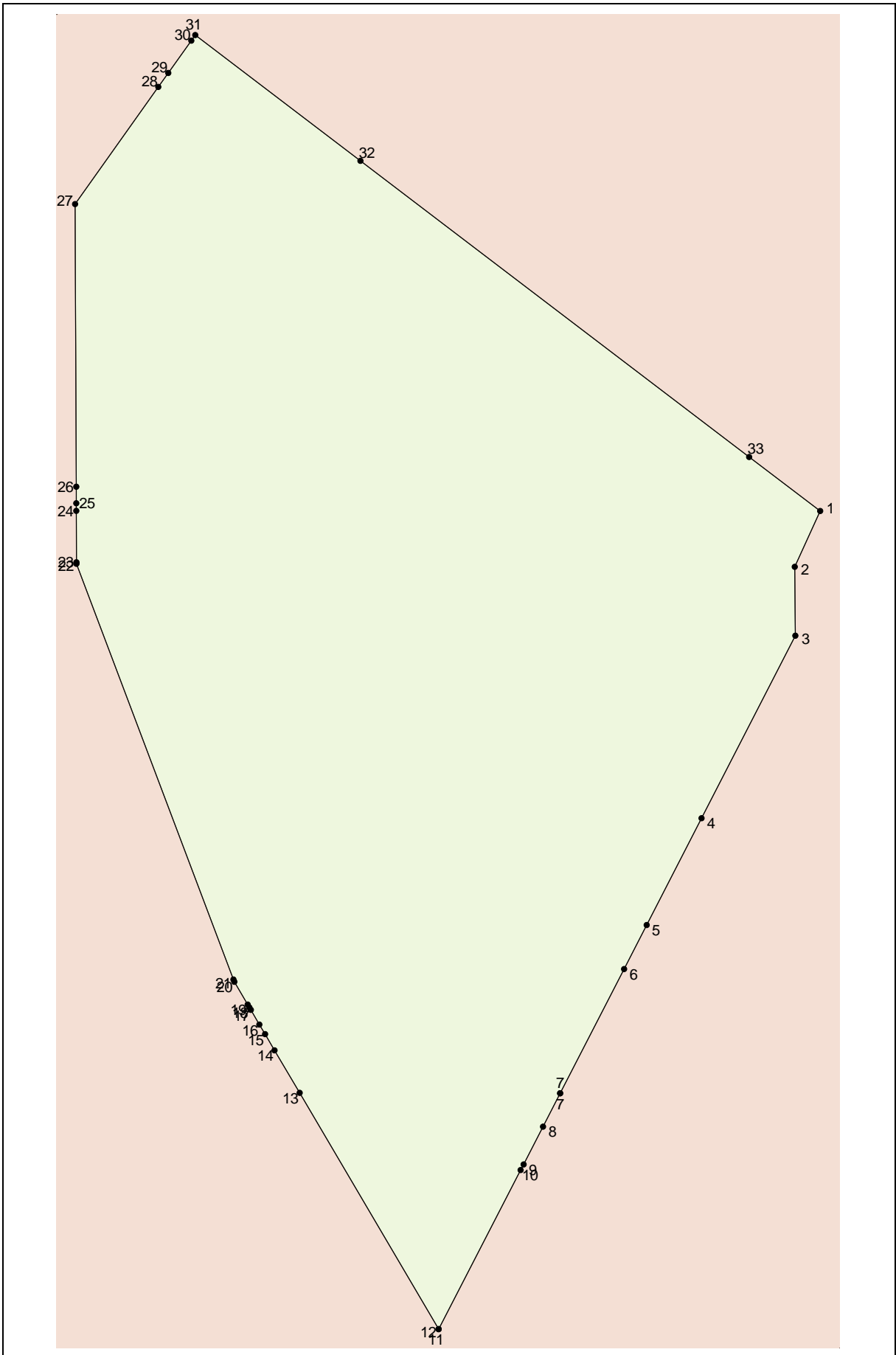

Масштаб 1: 300

Используемые условные знаки и обозначения:

Подпись _____ Дата " _ " _____ г.

Место для оттиска печати (при наличии) лица, составившего описание местоположения границ объекта

Лист N 215

ОПИСАНИЕ МЕСТОПОЛОЖЕНИЯ ГРАНИЦ
ЗОНЫ РАЗМЕЩЕНИЯ ОБЪЕКТОВ НАЧАЛЬНОГО ОБЩЕГО И СРЕДНЕГО (ПОЛНОГО) ОБЩЕГО
 ОБРАЗОВАНИЯ (ШЗ)
 (наименование объекта местоположение границ, которого описано
 (далее - объект)

Сведения об объекте

№ п/п	Характеристики объекта	Описание характеристик
1	2	3
1	Местоположение объекта	Российская Федерация, Иркутская область, город Иркутск
2	Площадь объекта +/- величина погрешности определения площади (Р +/- Дельта Р)	19976+/- 0
3	Иные характеристики объекта	ПЭ О-03-01

ОПИСАНИЕ МЕСТОПОЛОЖЕНИЯ ГРАНИЦ ЗОНЫ РАЗМЕЩЕНИЯ ОБЪЕКТОВ НАЧАЛЬНОГО ОБЩЕГО И СРЕДНЕГО (ПОЛНОГО) ОБЩЕГО ОБРАЗОВАНИЯ (ШЗ) (наименование объекта)				
Сведения о местоположении границ объекта				
1. Система координат <u>МСК-38, зона 3</u>				
2. Сведения о характерных точках границ объекта				
Обозначение характерных точек границ	Координаты, м		Метод определения координат и средняя квадратическая погрешность положения характерной точки (Mt), м	Описание обозначения точки
	X	Y		
1	2	3	4	5
1	382242.09	3336860.33	0.3	-
2	382256.96	3336841.52	0.3	-
3	382256.95	3336841.51	0.3	-
4	382261.07	3336836.29	0.3	-
5	382287.85	3336857.14	0.3	-
6	382299.48	3336866.20	0.3	-
7	382366.63	3336918.48	0.3	-
8	382360.13	3336925.15	0.3	-
9	382352.85	3336932.61	0.3	-
10	382327.24	3336965.34	0.3	-
11	382318.48	3336976.54	0.3	-

12	382283.93	3337020.26	0.3	-
13	382276.00	3337028.98	0.3	-
14	382273.40	3337031.84	0.3	-
15	382259.84	3337024.82	0.3	-
16	382176.54	3336963.19	0.3	-
17	382175.99	3336962.79	0.3	-
18	382173.82	3336958.41	0.3	-
19	382181.56	3336948.59	0.3	-
20	382183.52	3336946.08	0.3	-
21	382222.65	3336896.29	0.3	-
22	382202.23	3336881.13	0.3	-
23	382225.59	3336851.54	0.3	-
24	382240.03	3336862.94	0.3	-
1	382242.09	3336860.33	0.3	-

3. Сведения о характерных точках части (частей) границы объекта

Обозначение характерных точек части границы	Координаты, м		Метод определения координат и средняя квадратическая погрешность положения характерной точки (Mt), м	Описание обозначения точки
	X	Y		
1	2	3	4	5

ОПИСАНИЕ МЕСТОПОЛОЖЕНИЯ ГРАНИЦ ЗОНЫ РАЗМЕЩЕНИЯ ОБЪЕКТОВ НАЧАЛЬНОГО ОБЩЕГО И СРЕДНЕГО (ПОЛНОГО) ОБЩЕГО ОБРАЗОВАНИЯ (ШЗ) (наименование объекта)						
Сведения о местоположении измененных (уточненных) границ объекта						
1. Система координат <u>МСК-38, зона 3</u>						
2. Сведения о характерных точках границ объекта						
Обозначение характерных точек границ	Существующие координаты, м		Измененные (уточненные) координаты, м		Метод определения координат и средняя квадратическая погрешность положения характерной точки (Mt), м	Описание обозначения точки
	X	Y	X	Y		
1	2	3	4	5	6	7
1			382242.09	3336860.33		
2			382256.96	3336841.52		
3			382256.95	3336841.51		
4			382261.07	3336836.29		
5			382287.85	3336857.14		
6			382299.48	3336866.20		
7			382366.63	3336918.48		
8			382360.13	3336925.15		
9			382352.85	3336932.61		
10			382327.24	3336965.34		
11			382318.48	3336976.54		
12			382283.93	3337020.26		
13			382276.00	3337028.98		
14			382273.40	3337031.84		
15			382259.84	3337024.82		
16			382176.54	3336963.19		
17			382175.99	3336962.79		
18			382173.82	3336958.41		
19			382181.56	3336948.59		
20			382183.52	3336946.08		
21			382222.65	3336896.29		
22			382202.23	3336881.13		
23			382225.59	3336851.54		
24			382240.03	3336862.94		

1			382242.09	3336860.33		
3. Сведения о характерных точках части (частей) границы объекта						
Обозначение характерных точек части границ	Существующие координаты, м		Измененные (уточненные) координаты, м		Метод определения координат и средняя квадратическая погрешность положения характерной точки (Mt), м	Описание обозначения точки
	X	Y	X	Y		
1	2	3	4	5	6	7

ОПИСАНИЕ МЕСТОПОЛОЖЕНИЯ ГРАНИЦ
ЗОНЫ РАЗМЕЩЕНИЯ ОБЪЕКТОВ НАЧАЛЬНОГО ОБЩЕГО И СРЕДНЕГО (ПОЛНОГО) ОБЩЕГО
ОБРАЗОВАНИЯ (ШЗ)
(наименование объекта)

План границ объекта

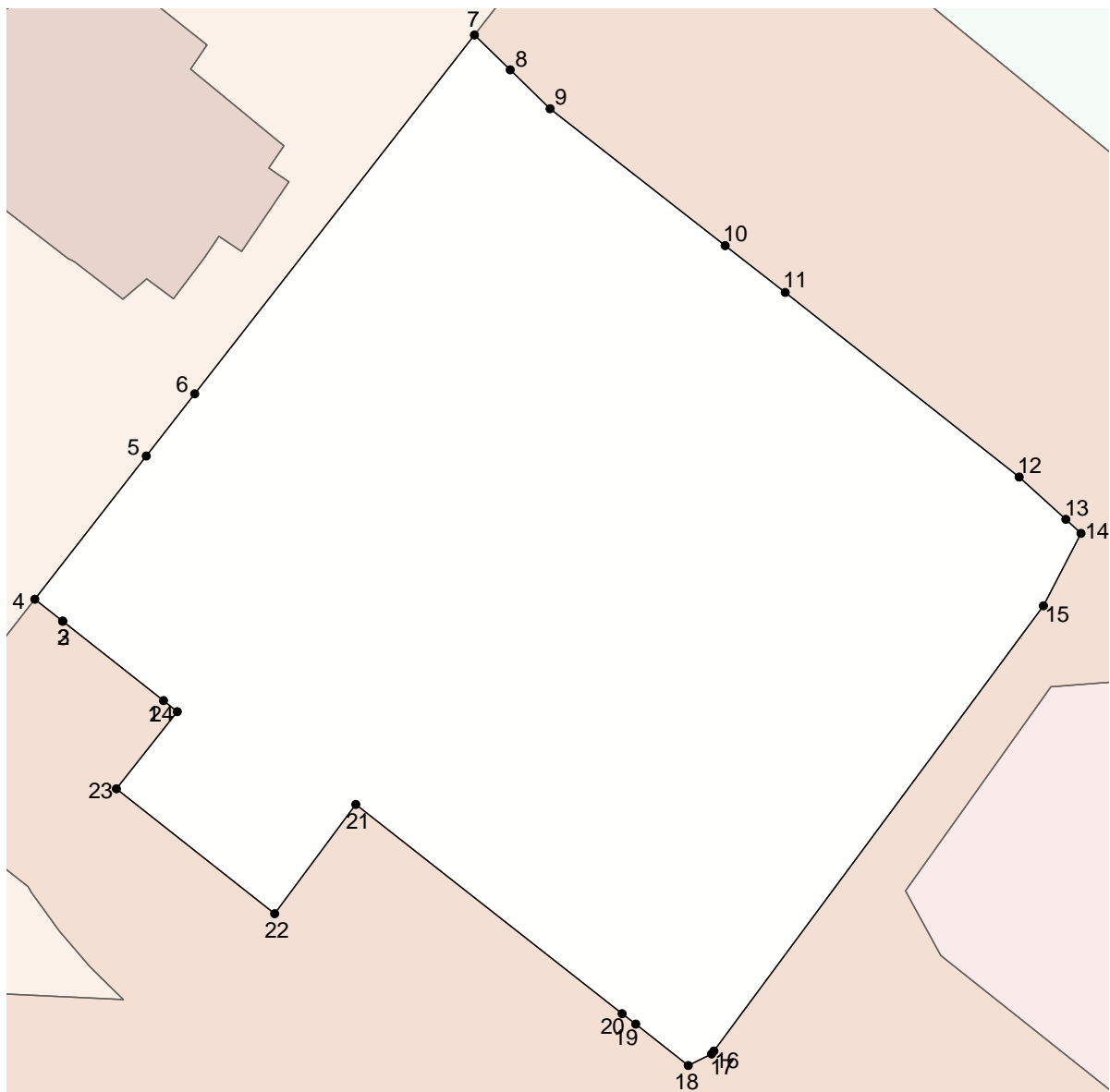
Масштаб 1: 1000

Используемые условные знаки и обозначения:

Подпись _____ Дата " _ " _____ г.

Место для оттиска печати (при наличии) лица, составившего описание местоположения границ объекта

Лист N 221

ОПИСАНИЕ МЕСТОПОЛОЖЕНИЯ ГРАНИЦ
ЗОНЫ ЗАСТРОЙКИ СРЕДНЕЭТАЖНЫМИ ЖИЛЫМИ ДОМАМИ (5-8 ЭТ.) (ЖЗ-103)
 (наименование объекта местоположение границ, которого описано
 (далее - объект)

Сведения об объекте

N п/п	Характеристики объекта	Описание характеристик
1	2	3
1	Местоположение объекта	Российская Федерация, Иркутская область, город Иркутск
2	Площадь объекта +/- величина погрешности определения площади (Р +/- Дельта Р)	1913+/- 0
3	Иные характеристики объекта	ПЭ О-03-02

**ОПИСАНИЕ МЕСТОПОЛОЖЕНИЯ ГРАНИЦ
 ЗОНЫ ЗАСТРОЙКИ СРЕДНЕЭТАЖНЫМИ ЖИЛЫМИ ДОМАМИ (5-8 ЭТ.) (ЖЗ-103)
 (наименование объекта)**

Сведения о местоположении границ объекта

1. Система координат МСК-38, зона 3

2. Сведения о характерных точках границ объекта

Обозначение характерных точек границ	Координаты, м		Метод определения координат и средняя квадратическая погрешность положения характерной точки (Mt), м	Описание обозначения точки
	X	Y		
1	2	3	4	5
1	382998.12	3338058.77	0.3	-
2	382999.20	3338061.66	0.3	-
3	382999.66	3338062.90	0.3	-
4	383005.88	3338079.88	0.3	-
5	382981.30	3338089.05	0.3	-
6	382974.99	3338072.60	0.3	-
7	382974.14	3338070.40	0.3	-
8	382967.68	3338072.80	0.3	-
9	382968.51	3338075.09	0.3	-
10	382951.87	3338081.20	0.3	-
11	382945.11	3338083.68	0.3	-
12	382944.31	3338081.49	0.3	-
13	382938.51	3338083.65	0.3	-
14	382933.47	3338070.17	0.3	-
15	382944.41	3338066.09	0.3	-

16	382945.82	3338065.56	0.3	-
17	382955.20	3338062.07	0.3	-
18	382957.26	3338061.30	0.3	-
19	382953.51	3338051.85	0.3	-
20	382956.94	3338050.56	0.3	-
21	382962.87	3338048.31	0.3	-
22	382982.53	3338041.65	0.3	-
23	382985.75	3338040.57	0.3	-
24	382985.16	3338039.02	0.3	-
25	382989.93	3338037.13	0.3	-
26	382993.49	3338046.56	0.3	-
1	382998.12	3338058.77	0.3	-
3. Сведения о характерных точках части (частей) границы объекта				
Обозначение характерных точек части границы	Координаты, м		Метод определения координат и средняя квадратическая погрешность положения характерной точки (Mt), м	Описание обозначения точки
	X	Y		
1	2	3	4	5

ОПИСАНИЕ МЕСТОПОЛОЖЕНИЯ ГРАНИЦ ЗОНЫ ЗАСТРОЙКИ СРЕДНЕЭТАЖНЫМИ ЖИЛЫМИ ДОМАМИ (5-8 ЭТ.) (ЖЗ-103) (наименование объекта)						
Сведения о местоположении измененных (уточненных) границ объекта						
1. Система координат <u>МСК-38, зона 3</u>						
2. Сведения о характерных точках границ объекта						
Обозначение характерных точек границ	Существующие координаты, м		Измененные (уточненные) координаты, м		Метод определения координат и средняя квадратическая погрешность положения характерной точки (Mt), м	Описание обозначения точки
	X	Y	X	Y		
1	2	3	4	5	6	7
1			382998.12	3338058.77		
2			382999.20	3338061.66		
3			382999.66	3338062.90		
4			383005.88	3338079.88		
5			382981.30	3338089.05		
6			382974.99	3338072.60		
7			382974.14	3338070.40		
8			382967.68	3338072.80		
9			382968.51	3338075.09		
10			382951.87	3338081.20		
11			382945.11	3338083.68		
12			382944.31	3338081.49		
13			382938.51	3338083.65		
14			382933.47	3338070.17		
15			382944.41	3338066.09		
16			382945.82	3338065.56		
17			382955.20	3338062.07		
18			382957.26	3338061.30		
19			382953.51	3338051.85		
20			382956.94	3338050.56		
21			382962.87	3338048.31		
22			382982.53	3338041.65		
23			382985.75	3338040.57		
24			382985.16	3338039.02		
25			382989.93	3338037.13		

26 1			382993.49 382998.12	3338046.56 3338058.77		
3. Сведения о характерных точках части (частей) границы объекта						
Обозначение характерных точек части границ	Существующие координаты, м		Измененные (уточненные) координаты, м		Метод определения координат и средняя квадратическая погрешность положения характерной точки (Mt), м	Описание обозначения точки
	X	Y	X	Y		
1	2	3	4	5	6	7

ОПИСАНИЕ МЕСТОПОЛОЖЕНИЯ ГРАНИЦ
ЗОНЫ ЗАСТРОЙКИ СРЕДНЕЭТАЖНЫМИ ЖИЛЫМИ ДОМАМИ (5-8 ЭТ.) (ЖЗ-103)
(наименование объекта)

План границ объекта

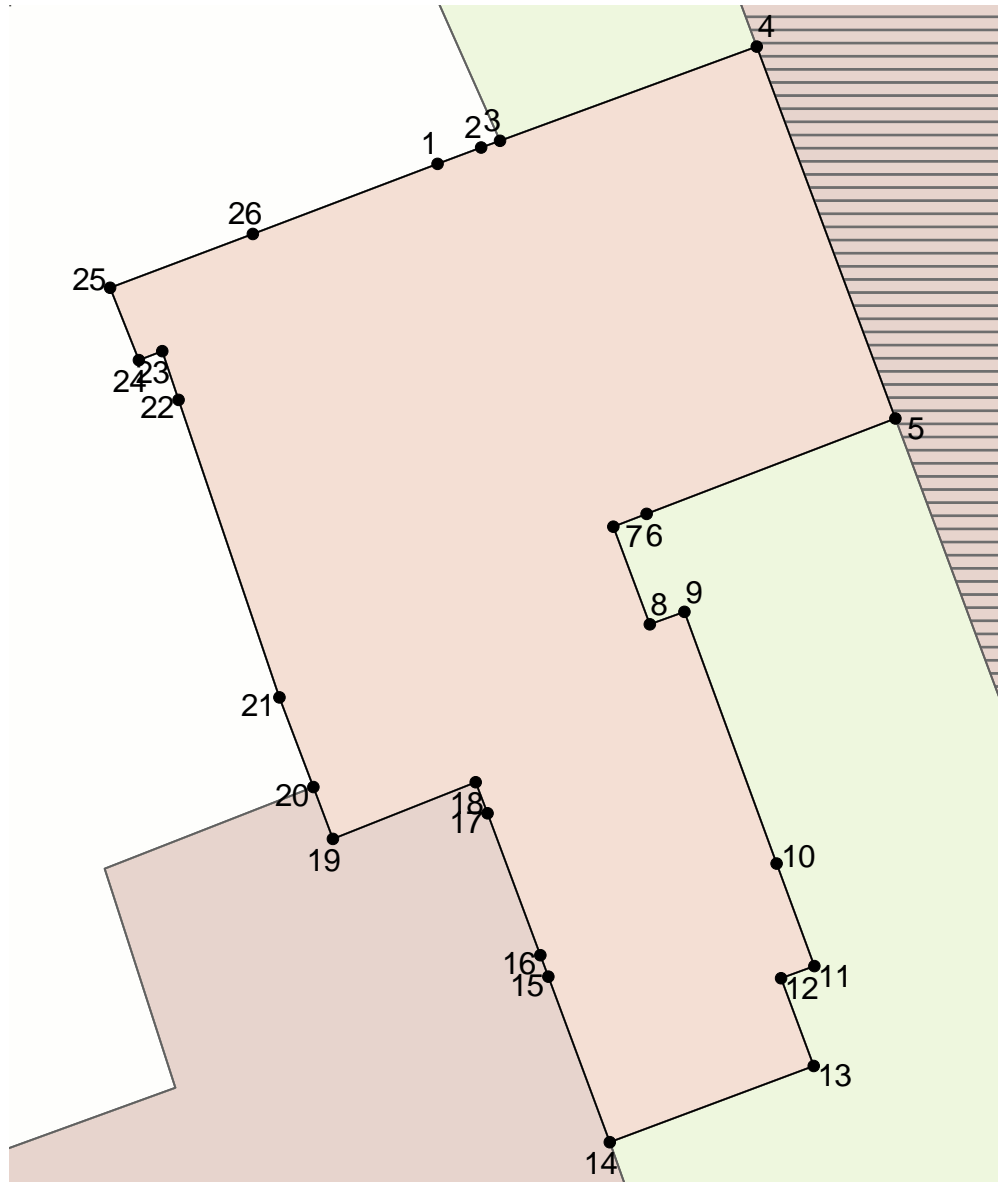
Масштаб 1: 500

Используемые условные знаки и обозначения:

Подпись _____ Дата " _ " _____ г.

Место для оттиска печати (при наличии) лица, составившего описание местоположения границ объекта

Лист N 227

ОПИСАНИЕ МЕСТОПОЛОЖЕНИЯ ГРАНИЦ
ЗОНЫ ЗАСТРОЙКИ СРЕДНЕЭТАЖНЫМИ ЖИЛЫМИ ДОМАМИ (5-8 ЭТ.) (ЖЗ-103)
 (наименование объекта местоположение границ, которого описано
 (далее - объект)

Сведения об объекте

N п/п	Характеристики объекта	Описание характеристик
1	2	3
1	Местоположение объекта	Российская Федерация, Иркутская область, город Иркутск
2	Площадь объекта +/- величина погрешности определения площади (Р +/- Дельта Р)	120+/- 0
3	Иные характеристики объекта	ПЭ О-03-02

**ОПИСАНИЕ МЕСТОПОЛОЖЕНИЯ ГРАНИЦ
ЗОНЫ ЗАСТРОЙКИ СРЕДНЕЭТАЖНЫМИ ЖИЛЫМИ ДОМАМИ (5-8 ЭТ.) (ЖЗ-103)
(наименование объекта)**

Сведения о местоположении границ объекта

1. Система координат МСК-38, зона 3

2. Сведения о характерных точках границ объекта

Обозначение характерных точек границ	Координаты, м		Метод определения координат и средняя квадратическая погрешность положения характерной точки (Mt), м	Описание обозначения точки
	X	Y		
1	2	3	4	5
1	382855.62	3338018.76	0.3	-
2	382852.75	3338010.34	0.3	-
3	382858.59	3338008.41	0.3	-
4	382858.94	3338009.34	0.3	-
5	382865.26	3338007.26	0.3	-
6	382867.43	3338013.81	0.3	-
7	382868.35	3338016.57	0.3	-
8	382868.33	3338016.58	0.3	-
9	382862.40	3338018.76	0.3	-
10	382861.66	3338016.76	0.3	-
1	382855.62	3338018.76	0.3	-

3. Сведения о характерных точках части (частей) границы объекта

Обозначение характерных точек части границы	Координаты, м		Метод определения координат и средняя квадратическая погрешность положения характерной точки (Mt),	Описание обозначения точки
	X	Y		

			M	
1	2	3	4	5

ОПИСАНИЕ МЕСТОПОЛОЖЕНИЯ ГРАНИЦ ЗОНЫ ЗАСТРОЙКИ СРЕДНЕЭТАЖНЫМИ ЖИЛЫМИ ДОМАМИ (5-8 ЭТ.) (ЖЗ-103) (наименование объекта)						
Сведения о местоположении измененных (уточненных) границ объекта						
1. Система координат <u>МСК-38, зона 3</u>						
2. Сведения о характерных точках границ объекта						
Обозначение характерных точек границ	Существующие координаты, м		Измененные (уточненные) координаты, м		Метод определения координат и средняя квадратическая погрешность положения характерной точки (Mt), м	Описание обозначения точки
	X	Y	X	Y		
1	2	3	4	5	6	7
1			382855.62	3338018.76		
2			382852.75	3338010.34		
3			382858.59	3338008.41		
4			382858.94	3338009.34		
5			382865.26	3338007.26		
6			382867.43	3338013.81		
7			382868.35	3338016.57		
8			382868.33	3338016.58		
9			382862.40	3338018.76		
10			382861.66	3338016.76		
1			382855.62	3338018.76		
3. Сведения о характерных точках части (частей) границы объекта						
Обозначение характерных точек части границ	Существующие координаты, м		Измененные (уточненные) координаты, м		Метод определения координат и средняя квадратическая погрешность положения характерной точки (Mt), м	Описание обозначения точки
	X	Y	X	Y		
1	2	3	4	5	6	7

--	--	--	--	--	--	--

ОПИСАНИЕ МЕСТОПОЛОЖЕНИЯ ГРАНИЦ
ЗОНЫ ЗАСТРОЙКИ СРЕДНЕЭТАЖНЫМИ ЖИЛЫМИ ДОМАМИ (5-8 ЭТ.) (ЖЗ-103)
(наименование объекта)

План границ объекта

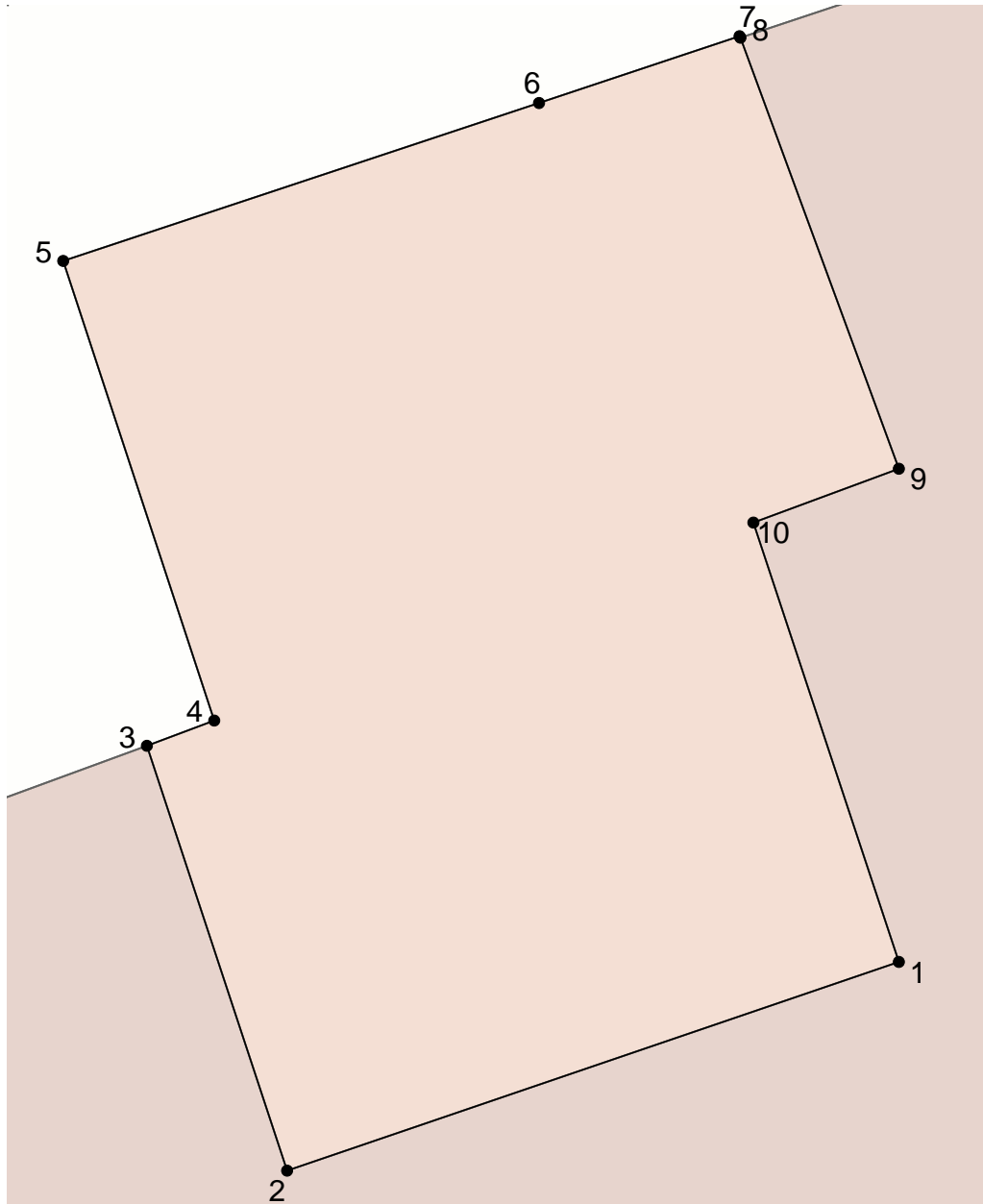
Масштаб 1: 100

Используемые условные знаки и обозначения:

Подпись _____ Дата " __ " _____ г.

Место для оттиска печати (при наличии) лица, составившего описание местоположения границ объекта

Лист N 233

ОПИСАНИЕ МЕСТОПОЛОЖЕНИЯ ГРАНИЦ
ЗОНЫ ЗАСТРОЙКИ СРЕДНЕЭТАЖНЫМИ ЖИЛЫМИ ДОМАМИ (5-8 ЭТ.) (ЖЗ-103)
 (наименование объекта местоположение границ, которого описано
 (далее - объект)

Сведения об объекте

N п/п	Характеристики объекта	Описание характеристик
1	2	3
1	Местоположение объекта	Российская Федерация, Иркутская область, город Иркутск
2	Площадь объекта +/- величина погрешности определения площади (Р +/- Дельта Р)	242677+/- 0
3	Иные характеристики объекта	ПЭ О-03-02

ОПИСАНИЕ МЕСТОПОЛОЖЕНИЯ ГРАНИЦ
ЗОНЫ ЗАСТРОЙКИ СРЕДНЕЭТАЖНЫМИ ЖИЛЫМИ ДОМАМИ (5-8 ЭТ.) (ЖЗ-103)
(наименование объекта)

Сведения о местоположении границ объекта

1. Система координат МСК-38, зона 3

2. Сведения о характерных точках границ объекта

Обозначение характерных точек границ	Координаты, м		Метод определения координат и средняя квадратическая погрешность положения характерной точки (Mt), м	Описание обозначения точки
	X	Y		
1	2	3	4	5
1	382982.69	3337944.74	0.3	-
2	382975.91	3337926.40	0.3	-
3	382973.34	3337919.46	0.3	-
4	382971.23	3337913.75	0.3	-
5	382964.47	3337895.43	0.3	-
6	382960.56	3337884.89	0.3	-
7	382931.68	3337895.47	0.3	-
8	382897.61	3337907.94	0.3	-
9	382898.20	3337909.57	0.3	-
10	382891.72	3337912.18	0.3	-
11	382891.03	3337910.35	0.3	-
12	382890.98	3337910.36	0.3	-
13	382890.87	3337910.40	0.3	-
14	382890.54	3337910.52	0.3	-
15	382886.94	3337911.85	0.3	-

16	382868.65	3337918.56	0.3	-
17	382847.73	3337926.23	0.3	-
18	382835.08	3337930.80	0.3	-
19	382802.66	3337942.52	0.3	-
20	382803.35	3337944.31	0.3	-
21	382801.01	3337945.15	0.3	-
22	382799.54	3337945.67	0.3	-
23	382798.84	3337943.91	0.3	-
24	382779.13	3337951.28	0.3	-
25	382787.91	3337975.90	0.3	-
26	382792.01	3337987.45	0.3	-
27	382798.98	3338007.06	0.3	-
28	382800.72	3338006.43	0.3	-
29	382801.86	3338009.45	0.3	-
30	382804.02	3338015.18	0.3	-
31	382807.17	3338023.28	0.3	-
32	382808.69	3338022.73	0.3	-
33	382814.92	3338041.66	0.3	-
34	382818.24	3338053.31	0.3	-
35	382798.76	3338060.52	0.3	-
36	382797.30	3338061.06	0.3	-
37	382790.42	3338063.63	0.3	-
38	382774.36	3338069.56	0.3	-
39	382762.12	3338038.63	0.3	-
40	382756.07	3338032.12	0.3	-
41	382753.35	3338029.81	0.3	-
42	382750.51	3338027.94	0.3	-

43	382741.43	3338001.19	0.3	-
44	382731.72	3337973.47	0.3	-
45	382729.46	3337968.96	0.3	-
46	382728.98	3337968.01	0.3	-
47	382704.09	3337978.37	0.3	-
48	382692.71	3337983.10	0.3	-
49	382678.41	3337988.31	0.3	-
50	382677.70	3337988.56	0.3	-
51	382646.57	3337999.68	0.3	-
52	382614.69	3337914.75	0.3	-
53	382623.87	3337911.21	0.3	-
54	382622.98	3337908.24	0.3	-
55	382610.23	3337874.31	0.3	-
56	382603.96	3337876.71	0.3	-
57	382595.20	3337853.47	0.3	-
58	382563.86	3337865.36	0.3	-
59	382553.71	3337837.14	0.3	-
60	382509.26	3337852.83	0.3	-
61	382503.80	3337837.47	0.3	-
62	382497.17	3337839.71	0.3	-
63	382485.48	3337809.59	0.3	-
64	382554.48	3337783.55	0.3	-
65	382555.27	3337785.57	0.3	-
66	382558.59	3337794.05	0.3	-
67	382560.09	3337797.90	0.3	-
68	382562.78	3337804.98	0.3	-
69	382564.91	3337804.13	0.3	-

70	382565.46	3337805.65	0.3	-
71	382563.29	3337806.43	0.3	-
72	382565.75	3337813.10	0.3	-
73	382567.32	3337812.66	0.3	-
74	382568.59	3337816.14	0.3	-
75	382563.87	3337817.91	0.3	-
76	382565.46	3337822.42	0.3	-
77	382566.61	3337821.98	0.3	-
78	382571.75	3337835.91	0.3	-
79	382590.77	3337829.06	0.3	-
80	382590.33	3337827.92	0.3	-
81	382584.85	3337813.74	0.3	-
82	382589.74	3337811.85	0.3	-
83	382593.14	3337810.56	0.3	-
84	382605.58	3337805.88	0.3	-
85	382606.52	3337805.52	0.3	-
86	382622.61	3337799.74	0.3	-
87	382613.86	3337776.86	0.3	-
88	382611.24	3337770.00	0.3	-
89	382608.61	3337763.13	0.3	-
90	382609.08	3337762.94	0.3	-
91	382647.38	3337748.49	0.3	-
92	382637.10	3337721.81	0.3	-
93	382631.08	3337723.88	0.3	-
94	382621.24	3337697.98	0.3	-
95	382608.85	3337665.41	0.3	-
96	382595.29	3337629.12	0.3	-

97	382594.94	3337628.22	0.3	-
98	382587.11	3337608.28	0.3	-
99	382586.56	3337606.90	0.3	-
100	382586.78	3337606.82	0.3	-
101	382587.22	3337606.47	0.3	-
102	382586.59	3337604.90	0.3	-
103	382586.42	3337604.52	0.3	-
104	382588.46	3337603.62	0.3	-
105	382591.30	3337602.38	0.3	-
106	382591.90	3337602.25	0.3	-
107	382590.69	3337598.76	0.3	-
108	382589.88	3337599.14	0.3	-
109	382588.36	3337599.81	0.3	-
110	382585.36	3337601.15	0.3	-
111	382584.48	3337601.54	0.3	-
112	382584.44	3337601.50	0.3	-
113	382584.41	3337601.47	0.3	-
114	382584.22	3337601.30	0.3	-
115	382583.95	3337600.54	0.3	-
116	382583.88	3337600.39	0.3	-
117	382583.51	3337599.36	0.3	-
118	382583.38	3337599.00	0.3	-
119	382583.03	3337598.02	0.3	-
120	382582.88	3337597.60	0.3	-
121	382582.53	3337596.62	0.3	-
122	382582.27	3337595.90	0.3	-
123	382581.84	3337594.72	0.3	-

124	382580.52	3337590.91	0.3	-
125	382580.46	3337590.75	0.3	-
126	382579.57	3337588.40	0.3	-
127	382578.15	3337584.69	0.3	-
128	382577.31	3337582.47	0.3	-
129	382601.95	3337573.74	0.3	-
130	382603.42	3337573.22	0.3	-
131	382611.78	3337570.26	0.3	-
132	382655.25	3337554.86	0.3	-
133	382635.16	3337495.73	0.3	-
134	382633.53	3337490.93	0.3	-
135	382633.05	3337491.10	0.3	-
136	382633.72	3337488.28	0.3	-
137	382633.86	3337487.68	0.3	-
138	382625.70	3337490.34	0.3	-
139	382623.53	3337484.18	0.3	-
140	382621.96	3337479.71	0.3	-
141	382626.68	3337478.06	0.3	-
142	382626.68	3337478.05	0.3	-
143	382626.44	3337477.42	0.3	-
144	382630.14	3337476.21	0.3	-
145	382646.88	3337478.37	0.3	-
146	382667.35	3337471.28	0.3	-
147	382672.99	3337469.33	0.3	-
148	382668.39	3337457.20	0.3	-
149	382664.49	3337446.93	0.3	-
150	382661.83	3337439.92	0.3	-

151	382651.51	3337412.74	0.3	-
152	382650.62	3337413.07	0.3	-
153	382649.22	3337409.26	0.3	-
154	382650.08	3337408.95	0.3	-
155	382644.93	3337395.38	0.3	-
156	382638.63	3337378.82	0.3	-
157	382635.39	3337370.28	0.3	-
158	382631.50	3337360.07	0.3	-
159	382630.82	3337358.28	0.3	-
160	382650.61	3337350.75	0.3	-
161	382762.80	3337308.05	0.3	-
162	382767.30	3337320.25	0.3	-
163	382787.07	3337373.82	0.3	-
164	382798.56	3337369.88	0.3	-
165	382819.37	3337362.75	0.3	-
166	382824.31	3337376.15	0.3	-
167	382825.47	3337379.27	0.3	-
168	382827.02	3337383.48	0.3	-
169	382827.63	3337384.52	0.3	-
170	382831.50	3337394.84	0.3	-
171	382834.39	3337393.71	0.3	-
172	382836.91	3337392.72	0.3	-
173	382851.12	3337430.77	0.3	-
174	382851.19	3337430.97	0.3	-
175	382853.77	3337430.04	0.3	-
176	382874.54	3337422.02	0.3	-
177	382872.59	3337417.00	0.3	-

178	382876.27	3337415.71	0.3	-
179	382876.28	3337415.71	0.3	-
180	382852.36	3337347.17	0.3	-
181	382842.62	3337319.25	0.3	-
182	382841.44	3337315.89	0.3	-
183	382853.06	3337311.66	0.3	-
184	382853.10	3337311.65	0.3	-
185	382852.40	3337309.54	0.3	-
186	382846.02	3337290.41	0.3	-
187	382841.87	3337277.96	0.3	-
188	382856.58	3337272.35	0.3	-
189	382878.52	3337264.01	0.3	-
190	382891.20	3337259.18	0.3	-
191	382920.15	3337248.16	0.3	-
192	382932.84	3337243.33	0.3	-
193	382933.46	3337244.91	0.3	-
194	382937.73	3337255.63	0.3	-
195	382938.39	3337257.32	0.3	-
196	382941.22	3337264.46	0.3	-
197	382943.05	3337269.61	0.3	-
198	382932.28	3337274.13	0.3	-
199	382936.43	3337286.34	0.3	-
200	382928.07	3337293.91	0.3	-
201	382928.84	3337295.58	0.3	-
202	382931.24	3337300.84	0.3	-
203	382915.88	3337306.69	0.3	-
204	382931.83	3337353.23	0.3	-

205	382932.21	3337354.35	0.3	-
206	382959.01	3337432.52	0.3	-
207	382869.63	3337463.94	0.3	-
208	382875.60	3337478.27	0.3	-
209	382879.30	3337489.70	0.3	-
210	382898.22	3337537.63	0.3	-
211	382899.33	3337540.76	0.3	-
212	382906.17	3337559.75	0.3	-
213	382914.02	3337556.90	0.3	-
214	382913.87	3337556.50	0.3	-
215	382913.73	3337556.14	0.3	-
216	382918.94	3337554.08	0.3	-
217	382927.23	3337550.66	0.3	-
218	382933.66	3337547.99	0.3	-
219	382938.76	3337545.87	0.3	-
220	382960.36	3337536.92	0.3	-
221	382956.78	3337527.28	0.3	-
222	382976.76	3337519.95	0.3	-
223	382998.43	3337512.02	0.3	-
224	383024.54	3337502.46	0.3	-
225	383026.64	3337507.95	0.3	-
226	383039.15	3337540.79	0.3	-
227	383035.87	3337542.01	0.3	-
228	383040.21	3337553.52	0.3	-
229	383042.16	3337558.72	0.3	-
230	383026.95	3337564.34	0.3	-
231	383034.85	3337587.25	0.3	-

232	383038.64	3337598.22	0.3	-
233	383039.42	3337600.50	0.3	-
234	383038.99	3337600.66	0.3	-
235	383013.68	3337610.21	0.3	-
236	382974.55	3337624.99	0.3	-
237	382973.65	3337622.29	0.3	-
238	382970.19	3337611.88	0.3	-
239	382969.82	3337610.77	0.3	-
240	382966.34	3337600.35	0.3	-
241	382960.16	3337602.43	0.3	-
242	382948.02	3337607.06	0.3	-
243	382945.83	3337608.15	0.3	-
244	382940.85	3337595.13	0.3	-
245	382936.14	3337582.82	0.3	-
246	382912.94	3337591.08	0.3	-
247	382911.57	3337587.44	0.3	-
248	382871.47	3337602.58	0.3	-
249	382870.69	3337600.48	0.3	-
250	382869.66	3337597.68	0.3	-
251	382869.43	3337597.04	0.3	-
252	382861.03	3337574.27	0.3	-
253	382828.92	3337487.25	0.3	-
254	382828.56	3337487.38	0.3	-
255	382757.84	3337513.51	0.3	-
256	382760.71	3337522.49	0.3	-
257	382769.48	3337549.93	0.3	-
258	382755.03	3337555.57	0.3	-

259	382763.87	3337579.19	0.3	-
260	382766.50	3337596.70	0.3	-
261	382766.46	3337599.48	0.3	-
262	382766.38	3337607.63	0.3	-
263	382762.40	3337609.20	0.3	-
264	382756.53	3337610.92	0.3	-
265	382746.10	3337614.52	0.3	-
266	382745.57	3337614.23	0.3	-
267	382741.92	3337615.25	0.3	-
268	382742.09	3337615.72	0.3	-
269	382736.24	3337617.73	0.3	-
270	382730.08	3337619.85	0.3	-
271	382728.32	3337620.44	0.3	-
272	382740.06	3337653.45	0.3	-
273	382740.28	3337653.37	0.3	-
274	382741.57	3337656.74	0.3	-
275	382741.27	3337656.83	0.3	-
276	382749.87	3337681.01	0.3	-
277	382757.44	3337702.30	0.3	-
278	382758.07	3337704.05	0.3	-
279	382758.90	3337706.38	0.3	-
280	382774.45	3337751.88	0.3	-
281	382785.02	3337782.81	0.3	-
282	382787.48	3337790.03	0.3	-
283	382789.19	3337788.90	0.3	-
284	382791.84	3337788.86	0.3	-
285	382794.80	3337787.97	0.3	-

286	382797.01	3337787.30	0.3	-
287	382829.51	3337777.42	0.3	-
288	382828.42	3337774.54	0.3	-
289	382828.26	3337774.15	0.3	-
290	382849.73	3337766.46	0.3	-
291	382850.74	3337768.87	0.3	-
292	382907.95	3337747.96	0.3	-
293	382911.02	3337746.80	0.3	-
294	382921.99	3337742.79	0.3	-
295	382923.06	3337742.40	0.3	-
296	382899.97	3337679.83	0.3	-
297	382891.33	3337656.40	0.3	-
298	382931.84	3337641.11	0.3	-
299	382935.45	3337651.53	0.3	-
300	382942.24	3337670.90	0.3	-
301	382940.21	3337671.69	0.3	-
302	382940.37	3337672.16	0.3	-
303	382941.85	3337675.94	0.3	-
304	382942.04	3337676.40	0.3	-
305	382943.92	3337675.71	0.3	-
306	382944.00	3337675.68	0.3	-
307	382943.96	3337675.92	0.3	-
308	382944.09	3337676.49	0.3	-
309	382944.63	3337678.92	0.3	-
310	382952.33	3337700.38	0.3	-
311	382953.34	3337699.93	0.3	-
312	382953.44	3337700.22	0.3	-

313	382958.48	3337715.12	0.3	-
314	382964.42	3337734.25	0.3	-
315	382969.77	3337750.69	0.3	-
316	382971.61	3337756.33	0.3	-
317	382975.45	3337767.03	0.3	-
318	382975.78	3337767.93	0.3	-
319	382976.29	3337767.72	0.3	-
320	382979.28	3337776.63	0.3	-
321	382980.25	3337779.46	0.3	-
322	382981.89	3337784.26	0.3	-
323	382982.03	3337784.66	0.3	-
324	382982.05	3337784.65	0.3	-
325	382997.77	3337824.73	0.3	-
326	383020.57	3337816.29	0.3	-
327	383057.91	3337803.13	0.3	-
328	383061.82	3337801.76	0.3	-
329	383056.90	3337791.88	0.3	-
330	383066.52	3337789.54	0.3	-
331	383069.56	3337788.58	0.3	-
332	383075.61	3337786.74	0.3	-
333	383080.71	3337784.83	0.3	-
334	383083.90	3337793.96	0.3	-
335	383083.91	3337793.97	0.3	-
336	383094.87	3337790.11	0.3	-
337	383109.03	3337785.12	0.3	-
338	383104.49	3337772.24	0.3	-
339	383125.54	3337765.72	0.3	-

340	383126.68	3337764.78	0.3	-
341	383126.69	3337764.77	0.3	-
342	383127.83	3337763.83	0.3	-
343	383125.89	3337757.73	0.3	-
344	383125.88	3337757.68	0.3	-
345	383128.99	3337756.71	0.3	-
346	383132.17	3337758.21	0.3	-
347	383132.19	3337758.31	0.3	-
348	383133.35	3337763.00	0.3	-
349	383135.98	3337769.96	0.3	-
350	383135.99	3337769.96	0.3	-
351	383137.07	3337772.58	0.3	-
352	383145.67	3337768.82	0.3	-
353	383145.81	3337768.75	0.3	-
354	383152.70	3337765.74	0.3	-
355	383155.39	3337764.80	0.3	-
356	383156.99	3337764.24	0.3	-
357	383158.44	3337763.73	0.3	-
358	383158.00	3337762.60	0.3	-
359	383170.23	3337758.51	0.3	-
360	383171.83	3337763.04	0.3	-
361	383181.91	3337791.42	0.3	-
362	383194.89	3337786.59	0.3	-
363	383193.47	3337782.29	0.3	-
364	383199.10	3337780.42	0.3	-
365	383190.11	3337756.61	0.3	-
366	383188.65	3337752.73	0.3	-

367	383188.43	3337752.48	0.3	-
368	383172.26	3337709.33	0.3	-
369	383147.91	3337644.39	0.3	-
370	383142.94	3337646.26	0.3	-
371	383131.09	3337625.04	0.3	-
372	383130.26	3337623.54	0.3	-
373	383125.98	3337614.06	0.3	-
374	383126.36	3337613.92	0.3	-
375	383135.48	3337610.76	0.3	-
376	383151.21	3337605.29	0.3	-
377	383160.84	3337601.93	0.3	-
378	383160.98	3337602.33	0.3	-
379	383164.57	3337601.14	0.3	-
380	383165.75	3337600.71	0.3	-
381	383178.02	3337596.14	0.3	-
382	383207.33	3337676.46	0.3	-
383	383210.81	3337686.00	0.3	-
384	383254.61	3337806.06	0.3	-
385	383256.55	3337811.37	0.3	-
386	383306.68	3337948.81	0.3	-
387	383312.76	3337965.46	0.3	-
388	383312.27	3337965.64	0.3	-
389	383303.77	3337968.81	0.3	-
390	383272.88	3337980.33	0.3	-
391	383264.39	3337983.50	0.3	-
392	383232.51	3337995.38	0.3	-
393	383112.24	3338040.23	0.3	-

394	383100.84	3338044.48	0.3	-
395	383042.53	3338066.22	0.3	-
396	383039.51	3338058.03	0.3	-
397	383035.68	3338047.66	0.3	-
398	383023.78	3338052.26	0.3	-
399	383022.62	3338052.68	0.3	-
400	383022.58	3338052.69	0.3	-
401	383016.45	3338036.08	0.3	-
402	383013.38	3338027.79	0.3	-
403	383011.52	3338022.74	0.3	-
404	383004.63	3338004.08	0.3	-
405	383001.14	3337994.64	0.3	-
406	383002.21	3337994.25	0.3	-
407	382985.26	3337947.50	0.3	-
408	382983.88	3337947.97	0.3	-
409	382983.88	3337947.96	0.3	-
1	382982.69	3337944.74	0.3	-
410	382679.72	3337616.53	0.3	-
411	382645.60	3337629.32	0.3	-
412	382657.19	3337660.23	0.3	-
413	382690.51	3337648.64	0.3	-
414	382692.40	3337647.98	0.3	-
415	382703.07	3337644.27	0.3	-
416	382691.79	3337612.00	0.3	-
417	382681.59	3337615.83	0.3	-
410	382679.72	3337616.53	0.3	-
418	383184.81	3337925.35	0.3	-

419	383227.12	3337910.40	0.3	-
420	383216.88	3337883.19	0.3	-
421	383216.17	3337881.31	0.3	-
422	383215.68	3337880.01	0.3	-
423	383174.95	3337895.23	0.3	-
424	383169.32	3337897.33	0.3	-
425	383168.59	3337897.61	0.3	-
426	383168.96	3337898.64	0.3	-
427	383169.65	3337900.52	0.3	-
428	383169.94	3337901.33	0.3	-
429	383175.28	3337915.53	0.3	-
430	383178.82	3337924.93	0.3	-
431	383179.64	3337927.17	0.3	-
418	383184.81	3337925.35	0.3	-
432	383150.74	3337966.13	0.3	-
433	383152.64	3337965.30	0.3	-
434	383149.00	3337955.89	0.3	-
435	383147.24	3337951.32	0.3	-
436	383146.36	3337949.03	0.3	-
437	383142.13	3337937.84	0.3	-
438	383140.22	3337938.02	0.3	-
439	383137.79	3337938.13	0.3	-
440	383136.43	3337934.92	0.3	-
441	383135.59	3337933.06	0.3	-
442	383127.66	3337932.69	0.3	-
443	383111.93	3337938.27	0.3	-
444	383109.11	3337938.23	0.3	-

445	383091.20	3337930.38	0.3	-
446	383086.00	3337932.52	0.3	-
447	383077.79	3337935.74	0.3	-
448	383080.16	3337941.89	0.3	-
449	383093.70	3337978.27	0.3	-
450	383096.63	3337986.15	0.3	-
451	383121.50	3337976.94	0.3	-
452	383122.88	3337976.43	0.3	-
453	383148.39	3337966.96	0.3	-
432	383150.74	3337966.13	0.3	-
454	383044.98	3338009.08	0.3	-
455	383057.42	3338004.18	0.3	-
456	383054.52	3337996.31	0.3	-
457	383053.80	3337994.42	0.3	-
458	383050.22	3337985.12	0.3	-
459	383048.69	3337981.13	0.3	-
460	383042.55	3337983.50	0.3	-
461	383040.06	3337984.44	0.3	-
462	383041.29	3337987.76	0.3	-
463	383041.61	3337988.60	0.3	-
464	383034.00	3337991.29	0.3	-
465	383029.55	3337992.85	0.3	-
466	383027.40	3337993.61	0.3	-
467	383017.07	3337997.21	0.3	-
468	383024.44	3338017.18	0.3	-
469	383034.62	3338013.16	0.3	-
470	383037.14	3338012.17	0.3	-

471	383043.97	3338009.48	0.3	-
454	383044.98	3338009.08	0.3	-
472	382896.50	3337804.54	0.3	-
473	382916.84	3337853.32	0.3	-
474	382951.68	3337839.71	0.3	-
475	382957.78	3337837.32	0.3	-
476	382958.05	3337837.23	0.3	-
477	382939.91	3337788.07	0.3	-
478	382926.00	3337750.38	0.3	-
479	382925.01	3337750.77	0.3	-
480	382916.87	3337753.94	0.3	-
481	382906.12	3337758.14	0.3	-
482	382902.30	3337759.64	0.3	-
483	382909.56	3337778.23	0.3	-
484	382915.52	3337775.94	0.3	-
485	382920.25	3337788.23	0.3	-
486	382910.80	3337791.87	0.3	-
487	382911.21	3337792.97	0.3	-
488	382908.39	3337794.04	0.3	-
489	382910.35	3337799.26	0.3	-
472	382896.50	3337804.54	0.3	-
490	382866.13	3337872.08	0.3	-
491	382899.18	3337859.78	0.3	-
492	382880.74	3337812.60	0.3	-
493	382846.26	3337826.78	0.3	-
490	382866.13	3337872.08	0.3	-
494	382795.86	3337940.57	0.3	-

495	382834.21	3337926.69	0.3	-
496	382834.55	3337926.57	0.3	-
497	382834.44	3337926.27	0.3	-
498	382833.11	3337922.48	0.3	-
499	382829.78	3337913.02	0.3	-
500	382821.63	3337889.87	0.3	-
501	382813.30	3337865.55	0.3	-
502	382813.22	3337865.58	0.3	-
503	382813.09	3337865.62	0.3	-
504	382810.66	3337866.48	0.3	-
505	382761.76	3337883.69	0.3	-
506	382758.99	3337884.75	0.3	-
507	382756.12	3337885.84	0.3	-
508	382758.36	3337890.84	0.3	-
509	382760.92	3337896.57	0.3	-
510	382772.48	3337922.52	0.3	-
511	382774.69	3337927.46	0.3	-
512	382781.26	3337942.18	0.3	-
513	382782.14	3337944.15	0.3	-
514	382782.15	3337944.15	0.3	-
515	382795.36	3337939.21	0.3	-
494	382795.86	3337940.57	0.3	-

3. Сведения о характерных точках части (частей) границы объекта

Обозначение характерных точек части границы	Координаты, м		Метод определения координат и средняя квадратическая погрешность положения характерной точки (Mt), м	Описание обозначения точки
	X	Y		

1	2	3	4	5

ОПИСАНИЕ МЕСТОПОЛОЖЕНИЯ ГРАНИЦ ЗОНЫ ЗАСТРОЙКИ СРЕДНЕЭТАЖНЫМИ ЖИЛЫМИ ДОМАМИ (5-8 ЭТ.) (ЖЗ-103) (наименование объекта)						
Сведения о местоположении измененных (уточненных) границ объекта						
1. Система координат <u>МСК-38, зона 3</u>						
2. Сведения о характерных точках границ объекта						
Обозначение характерных точек границ	Существующие координаты, м		Измененные (уточненные) координаты, м		Метод определения координат и средняя квадратическая погрешность положения характерной точки (Mt), м	Описание обозначения точки
	X	Y	X	Y		
1	2	3	4	5	6	7
1			382982.69	3337944.74		
2			382975.91	3337926.40		
3			382973.34	3337919.46		
4			382971.23	3337913.75		
5			382964.47	3337895.43		
6			382960.56	3337884.89		
7			382931.68	3337895.47		
8			382897.61	3337907.94		
9			382898.20	3337909.57		
10			382891.72	3337912.18		
11			382891.03	3337910.35		
12			382890.98	3337910.36		
13			382890.87	3337910.40		
14			382890.54	3337910.52		
15			382886.94	3337911.85		
16			382868.65	3337918.56		
17			382847.73	3337926.23		
18			382835.08	3337930.80		
19			382802.66	3337942.52		
20			382803.35	3337944.31		
21			382801.01	3337945.15		
22			382799.54	3337945.67		
23			382798.84	3337943.91		
24			382779.13	3337951.28		
25			382787.91	3337975.90		

26		382792.01	3337987.45
27		382798.98	3338007.06
28		382800.72	3338006.43
29		382801.86	3338009.45
30		382804.02	3338015.18
31		382807.17	3338023.28
32		382808.69	3338022.73
33		382814.92	3338041.66
34		382818.24	3338053.31
35		382798.76	3338060.52
36		382797.30	3338061.06
37		382790.42	3338063.63
38		382774.36	3338069.56
39		382762.12	3338038.63
40		382756.07	3338032.12
41		382753.35	3338029.81
42		382750.51	3338027.94
43		382741.43	3338001.19
44		382731.72	3337973.47
45		382729.46	3337968.96
46		382728.98	3337968.01
47		382704.09	3337978.37
48		382692.71	3337983.10
49		382678.41	3337988.31
50		382677.70	3337988.56
51		382646.57	3337999.68
52		382614.69	3337914.75
53		382623.87	3337911.21
54		382622.98	3337908.24
55		382610.23	3337874.31
56		382603.96	3337876.71
57		382595.20	3337853.47
58		382563.86	3337865.36
59		382553.71	3337837.14
60		382509.26	3337852.83
61		382503.80	3337837.47
62		382497.17	3337839.71
63		382485.48	3337809.59
64		382554.48	3337783.55
65		382555.27	3337785.57
66		382558.59	3337794.05
67		382560.09	3337797.90
68		382562.78	3337804.98
69		382564.91	3337804.13
70		382565.46	3337805.65
71		382563.29	3337806.43
72		382565.75	3337813.10
73		382567.32	3337812.66
74		382568.59	3337816.14

75		382563.87	3337817.91
76		382565.46	3337822.42
77		382566.61	3337821.98
78		382571.75	3337835.91
79		382590.77	3337829.06
80		382590.33	3337827.92
81		382584.85	3337813.74
82		382589.74	3337811.85
83		382593.14	3337810.56
84		382605.58	3337805.88
85		382606.52	3337805.52
86		382622.61	3337799.74
87		382613.86	3337776.86
88		382611.24	3337770.00
89		382608.61	3337763.13
90		382609.08	3337762.94
91		382647.38	3337748.49
92		382637.10	3337721.81
93		382631.08	3337723.88
94		382621.24	3337697.98
95		382608.85	3337665.41
96		382595.29	3337629.12
97		382594.94	3337628.22
98		382587.11	3337608.28
99		382586.56	3337606.90
100		382586.78	3337606.82
101		382587.22	3337606.47
102		382586.59	3337604.90
103		382586.42	3337604.52
104		382588.46	3337603.62
105		382591.30	3337602.38
106		382591.90	3337602.25
107		382590.69	3337598.76
108		382589.88	3337599.14
109		382588.36	3337599.81
110		382585.36	3337601.15
111		382584.48	3337601.54
112		382584.44	3337601.50
113		382584.41	3337601.47
114		382584.22	3337601.30
115		382583.95	3337600.54
116		382583.88	3337600.39
117		382583.51	3337599.36
118		382583.38	3337599.00
119		382583.03	3337598.02
120		382582.88	3337597.60
121		382582.53	3337596.62
122		382582.27	3337595.90
123		382581.84	3337594.72

124		382580.52	3337590.91
125		382580.46	3337590.75
126		382579.57	3337588.40
127		382578.15	3337584.69
128		382577.31	3337582.47
129		382601.95	3337573.74
130		382603.42	3337573.22
131		382611.78	3337570.26
132		382655.25	3337554.86
133		382635.16	3337495.73
134		382633.53	3337490.93
135		382633.05	3337491.10
136		382633.72	3337488.28
137		382633.86	3337487.68
138		382625.70	3337490.34
139		382623.53	3337484.18
140		382621.96	3337479.71
141		382626.68	3337478.06
142		382626.68	3337478.05
143		382626.44	3337477.42
144		382630.14	3337476.21
145		382646.88	3337478.37
146		382667.35	3337471.28
147		382672.99	3337469.33
148		382668.39	3337457.20
149		382664.49	3337446.93
150		382661.83	3337439.92
151		382651.51	3337412.74
152		382650.62	3337413.07
153		382649.22	3337409.26
154		382650.08	3337408.95
155		382644.93	3337395.38
156		382638.63	3337378.82
157		382635.39	3337370.28
158		382631.50	3337360.07
159		382630.82	3337358.28
160		382650.61	3337350.75
161		382762.80	3337308.05
162		382767.30	3337320.25
163		382787.07	3337373.82
164		382798.56	3337369.88
165		382819.37	3337362.75
166		382824.31	3337376.15
167		382825.47	3337379.27
168		382827.02	3337383.48
169		382827.63	3337384.52
170		382831.50	3337394.84
171		382834.39	3337393.71
172		382836.91	3337392.72

173		382851.12	3337430.77
174		382851.19	3337430.97
175		382853.77	3337430.04
176		382874.54	3337422.02
177		382872.59	3337417.00
178		382876.27	3337415.71
179		382876.28	3337415.71
180		382852.36	3337347.17
181		382842.62	3337319.25
182		382841.44	3337315.89
183		382853.06	3337311.66
184		382853.10	3337311.65
185		382852.40	3337309.54
186		382846.02	3337290.41
187		382841.87	3337277.96
188		382856.58	3337272.35
189		382878.52	3337264.01
190		382891.20	3337259.18
191		382920.15	3337248.16
192		382932.84	3337243.33
193		382933.46	3337244.91
194		382937.73	3337255.63
195		382938.39	3337257.32
196		382941.22	3337264.46
197		382943.05	3337269.61
198		382932.28	3337274.13
199		382936.43	3337286.34
200		382928.07	3337293.91
201		382928.84	3337295.58
202		382931.24	3337300.84
203		382915.88	3337306.69
204		382931.83	3337353.23
205		382932.21	3337354.35
206		382959.01	3337432.52
207		382869.63	3337463.94
208		382875.60	3337478.27
209		382879.30	3337489.70
210		382898.22	3337537.63
211		382899.33	3337540.76
212		382906.17	3337559.75
213		382914.02	3337556.90
214		382913.87	3337556.50
215		382913.73	3337556.14
216		382918.94	3337554.08
217		382927.23	3337550.66
218		382933.66	3337547.99
219		382938.76	3337545.87
220		382960.36	3337536.92
221		382956.78	3337527.28

222		382976.76	3337519.95
223		382998.43	3337512.02
224		383024.54	3337502.46
225		383026.64	3337507.95
226		383039.15	3337540.79
227		383035.87	3337542.01
228		383040.21	3337553.52
229		383042.16	3337558.72
230		383026.95	3337564.34
231		383034.85	3337587.25
232		383038.64	3337598.22
233		383039.42	3337600.50
234		383038.99	3337600.66
235		383013.68	3337610.21
236		382974.55	3337624.99
237		382973.65	3337622.29
238		382970.19	3337611.88
239		382969.82	3337610.77
240		382966.34	3337600.35
241		382960.16	3337602.43
242		382948.02	3337607.06
243		382945.83	3337608.15
244		382940.85	3337595.13
245		382936.14	3337582.82
246		382912.94	3337591.08
247		382911.57	3337587.44
248		382871.47	3337602.58
249		382870.69	3337600.48
250		382869.66	3337597.68
251		382869.43	3337597.04
252		382861.03	3337574.27
253		382828.92	3337487.25
254		382828.56	3337487.38
255		382757.84	3337513.51
256		382760.71	3337522.49
257		382769.48	3337549.93
258		382755.03	3337555.57
259		382763.87	3337579.19
260		382766.50	3337596.70
261		382766.46	3337599.48
262		382766.38	3337607.63
263		382762.40	3337609.20
264		382756.53	3337610.92
265		382746.10	3337614.52
266		382745.57	3337614.23
267		382741.92	3337615.25
268		382742.09	3337615.72
269		382736.24	3337617.73
270		382730.08	3337619.85

271		382728.32	3337620.44
272		382740.06	3337653.45
273		382740.28	3337653.37
274		382741.57	3337656.74
275		382741.27	3337656.83
276		382749.87	3337681.01
277		382757.44	3337702.30
278		382758.07	3337704.05
279		382758.90	3337706.38
280		382774.45	3337751.88
281		382785.02	3337782.81
282		382787.48	3337790.03
283		382789.19	3337788.90
284		382791.84	3337788.86
285		382794.80	3337787.97
286		382797.01	3337787.30
287		382829.51	3337777.42
288		382828.42	3337774.54
289		382828.26	3337774.15
290		382849.73	3337766.46
291		382850.74	3337768.87
292		382907.95	3337747.96
293		382911.02	3337746.80
294		382921.99	3337742.79
295		382923.06	3337742.40
296		382899.97	3337679.83
297		382891.33	3337656.40
298		382931.84	3337641.11
299		382935.45	3337651.53
300		382942.24	3337670.90
301		382940.21	3337671.69
302		382940.37	3337672.16
303		382941.85	3337675.94
304		382942.04	3337676.40
305		382943.92	3337675.71
306		382944.00	3337675.68
307		382943.96	3337675.92
308		382944.09	3337676.49
309		382944.63	3337678.92
310		382952.33	3337700.38
311		382953.34	3337699.93
312		382953.44	3337700.22
313		382958.48	3337715.12
314		382964.42	3337734.25
315		382969.77	3337750.69
316		382971.61	3337756.33
317		382975.45	3337767.03
318		382975.78	3337767.93
319		382976.29	3337767.72

320		382979.28	3337776.63
321		382980.25	3337779.46
322		382981.89	3337784.26
323		382982.03	3337784.66
324		382982.05	3337784.65
325		382997.77	3337824.73
326		383020.57	3337816.29
327		383057.91	3337803.13
328		383061.82	3337801.76
329		383056.90	3337791.88
330		383066.52	3337789.54
331		383069.56	3337788.58
332		383075.61	3337786.74
333		383080.71	3337784.83
334		383083.90	3337793.96
335		383083.91	3337793.97
336		383094.87	3337790.11
337		383109.03	3337785.12
338		383104.49	3337772.24
339		383125.54	3337765.72
340		383126.68	3337764.78
341		383126.69	3337764.77
342		383127.83	3337763.83
343		383125.89	3337757.73
344		383125.88	3337757.68
345		383128.99	3337756.71
346		383132.17	3337758.21
347		383132.19	3337758.31
348		383133.35	3337763.00
349		383135.98	3337769.96
350		383135.99	3337769.96
351		383137.07	3337772.58
352		383145.67	3337768.82
353		383145.81	3337768.75
354		383152.70	3337765.74
355		383155.39	3337764.80
356		383156.99	3337764.24
357		383158.44	3337763.73
358		383158.00	3337762.60
359		383170.23	3337758.51
360		383171.83	3337763.04
361		383181.91	3337791.42
362		383194.89	3337786.59
363		383193.47	3337782.29
364		383199.10	3337780.42
365		383190.11	3337756.61
366		383188.65	3337752.73
367		383188.43	3337752.48
368		383172.26	3337709.33

369		383147.91	3337644.39
370		383142.94	3337646.26
371		383131.09	3337625.04
372		383130.26	3337623.54
373		383125.98	3337614.06
374		383126.36	3337613.92
375		383135.48	3337610.76
376		383151.21	3337605.29
377		383160.84	3337601.93
378		383160.98	3337602.33
379		383164.57	3337601.14
380		383165.75	3337600.71
381		383178.02	3337596.14
382		383207.33	3337676.46
383		383210.81	3337686.00
384		383254.61	3337806.06
385		383256.55	3337811.37
386		383306.68	3337948.81
387		383312.76	3337965.46
388		383312.27	3337965.64
389		383303.77	3337968.81
390		383272.88	3337980.33
391		383264.39	3337983.50
392		383232.51	3337995.38
393		383112.24	3338040.23
394		383100.84	3338044.48
395		383042.53	3338066.22
396		383039.51	3338058.03
397		383035.68	3338047.66
398		383023.78	3338052.26
399		383022.62	3338052.68
400		383022.58	3338052.69
401		383016.45	3338036.08
402		383013.38	3338027.79
403		383011.52	3338022.74
404		383004.63	3338004.08
405		383001.14	3337994.64
406		383002.21	3337994.25
407		382985.26	3337947.50
408		382983.88	3337947.97
409		382983.88	3337947.96
1		382982.69	3337944.74
410		382679.72	3337616.53
411		382645.60	3337629.32
412		382657.19	3337660.23
413		382690.51	3337648.64
414		382692.40	3337647.98
415		382703.07	3337644.27
416		382691.79	3337612.00

417		382681.59	3337615.83
410		382679.72	3337616.53
418		383184.81	3337925.35
419		383227.12	3337910.40
420		383216.88	3337883.19
421		383216.17	3337881.31
422		383215.68	3337880.01
423		383174.95	3337895.23
424		383169.32	3337897.33
425		383168.59	3337897.61
426		383168.96	3337898.64
427		383169.65	3337900.52
428		383169.94	3337901.33
429		383175.28	3337915.53
430		383178.82	3337924.93
431		383179.64	3337927.17
418		383184.81	3337925.35
432		383150.74	3337966.13
433		383152.64	3337965.30
434		383149.00	3337955.89
435		383147.24	3337951.32
436		383146.36	3337949.03
437		383142.13	3337937.84
438		383140.22	3337938.02
439		383137.79	3337938.13
440		383136.43	3337934.92
441		383135.59	3337933.06
442		383127.66	3337932.69
443		383111.93	3337938.27
444		383109.11	3337938.23
445		383091.20	3337930.38
446		383086.00	3337932.52
447		383077.79	3337935.74
448		383080.16	3337941.89
449		383093.70	3337978.27
450		383096.63	3337986.15
451		383121.50	3337976.94
452		383122.88	3337976.43
453		383148.39	3337966.96
432		383150.74	3337966.13
454		383044.98	3338009.08
455		383057.42	3338004.18
456		383054.52	3337996.31
457		383053.80	3337994.42
458		383050.22	3337985.12
459		383048.69	3337981.13
460		383042.55	3337983.50
461		383040.06	3337984.44
462		383041.29	3337987.76

463		383041.61	3337988.60
464		383034.00	3337991.29
465		383029.55	3337992.85
466		383027.40	3337993.61
467		383017.07	3337997.21
468		383024.44	3338017.18
469		383034.62	3338013.16
470		383037.14	3338012.17
471		383043.97	3338009.48
454		383044.98	3338009.08
472		382896.50	3337804.54
473		382916.84	3337853.32
474		382951.68	3337839.71
475		382957.78	3337837.32
476		382958.05	3337837.23
477		382939.91	3337788.07
478		382926.00	3337750.38
479		382925.01	3337750.77
480		382916.87	3337753.94
481		382906.12	3337758.14
482		382902.30	3337759.64
483		382909.56	3337778.23
484		382915.52	3337775.94
485		382920.25	3337788.23
486		382910.80	3337791.87
487		382911.21	3337792.97
488		382908.39	3337794.04
489		382910.35	3337799.26
472		382896.50	3337804.54
490		382866.13	3337872.08
491		382899.18	3337859.78
492		382880.74	3337812.60
493		382846.26	3337826.78
490		382866.13	3337872.08
494		382795.86	3337940.57
495		382834.21	3337926.69
496		382834.55	3337926.57
497		382834.44	3337926.27
498		382833.11	3337922.48
499		382829.78	3337913.02
500		382821.63	3337889.87
501		382813.30	3337865.55
502		382813.22	3337865.58
503		382813.09	3337865.62
504		382810.66	3337866.48
505		382761.76	3337883.69
506		382758.99	3337884.75
507		382756.12	3337885.84
508		382758.36	3337890.84

509			382760.92	3337896.57		
510			382772.48	3337922.52		
511			382774.69	3337927.46		
512			382781.26	3337942.18		
513			382782.14	3337944.15		
514			382782.15	3337944.15		
515			382795.36	3337939.21		
494			382795.86	3337940.57		

3. Сведения о характерных точках части (частей) границы объекта

Обозначение характерных точек части границ	Существующие координаты, м		Измененные (уточненные) координаты, м		Метод определения координат и средняя квадратическая погрешность положения характерной точки (Mt), м	Описание обозначения точки
	X	Y	X	Y		
1	2	3	4	5	6	7

ОПИСАНИЕ МЕСТОПОЛОЖЕНИЯ ГРАНИЦ
ЗОНЫ ЗАСТРОЙКИ СРЕДНЕЭТАЖНЫМИ ЖИЛЫМИ ДОМАМИ (5-8 ЭТ.) (ЖЗ-103)
(наименование объекта)

План границ объекта

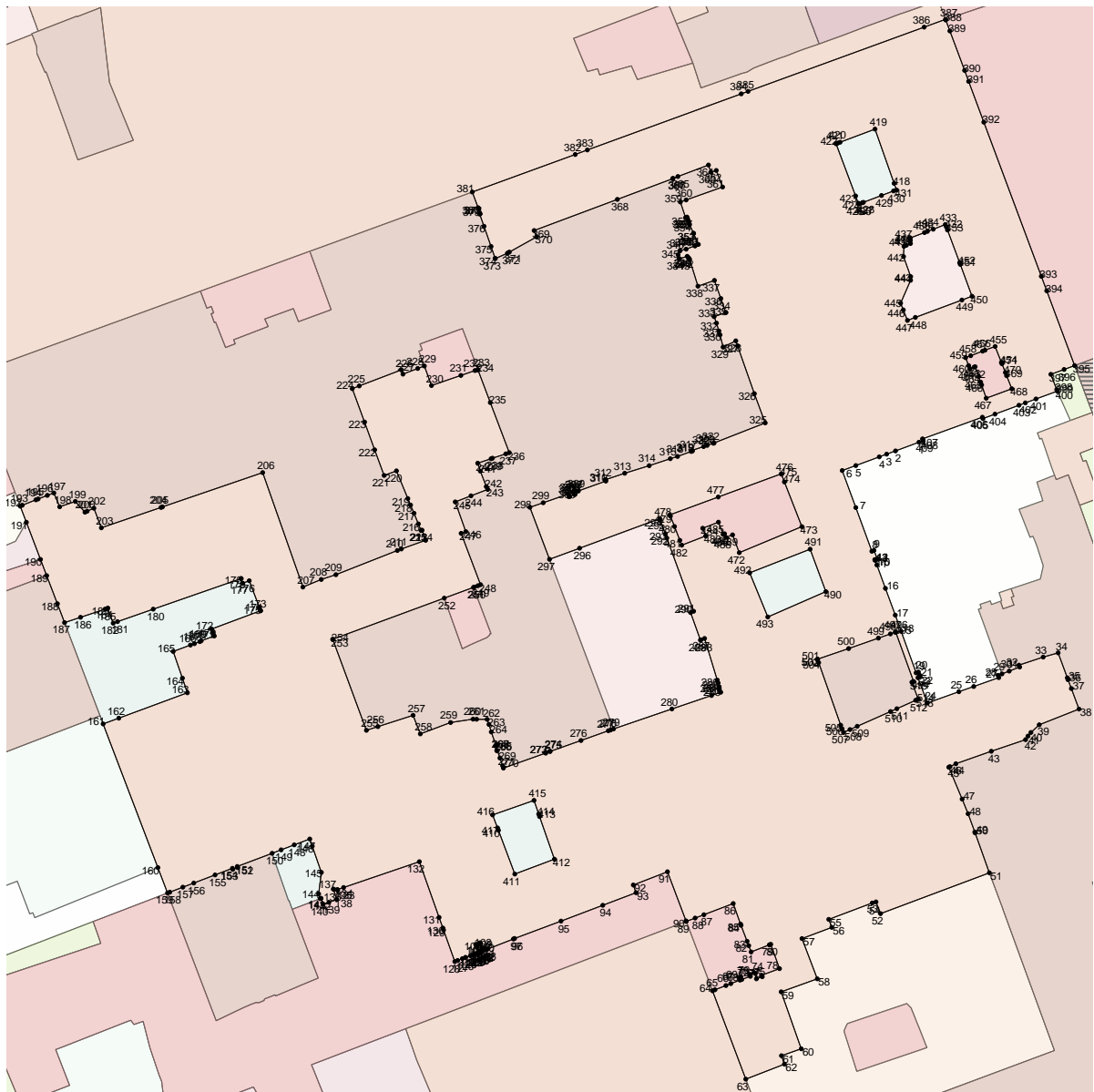
Масштаб 1: 2000

Используемые условные знаки и обозначения:

Подпись _____ Дата " _ " _____ г.

Место для оттиска печати (при наличии) лица, составившего описание местоположения границ объекта

Лист N 268

ОПИСАНИЕ МЕСТОПОЛОЖЕНИЯ ГРАНИЦ
ЗОНЫ ЗАСТРОЙКИ СРЕДНЕЭТАЖНЫМИ ЖИЛЫМИ ДОМАМИ (5-8 ЭТ.) (ЖЗ-103)
 (наименование объекта местоположение границ, которого описано
 (далее - объект)

Сведения об объекте

N п/п	Характеристики объекта	Описание характеристик
1	2	3
1	Местоположение объекта	Российская Федерация, Иркутская область, город Иркутск
2	Площадь объекта +/- величина погрешности определения площади (Р +/- Дельта Р)	32380+/- 0
3	Иные характеристики объекта	ПЭ О-03-02

**ОПИСАНИЕ МЕСТОПОЛОЖЕНИЯ ГРАНИЦ
ЗОНЫ ЗАСТРОЙКИ СРЕДНЕЭТАЖНЫМИ ЖИЛЫМИ ДОМАМИ (5-8 ЭТ.) (ЖЗ-103)
(наименование объекта)**

Сведения о местоположении границ объекта

1. Система координат МСК-38, зона 3

2. Сведения о характерных точках границ объекта

Обозначение характерных точек границ	Координаты, м		Метод определения координат и средняя квадратическая погрешность положения характерной точки (Mt), м	Описание обозначения точки
	X	Y		
1	2	3	4	5
1	382432.53	3338538.33	0.3	-
2	382408.90	3338523.35	0.3	-
3	382336.89	3338477.71	0.3	-
4	382326.66	3338471.23	0.3	-
5	382347.02	3338438.08	0.3	-
6	382355.60	3338424.12	0.3	-
7	382364.58	3338409.50	0.3	-
8	382362.73	3338408.33	0.3	-
9	382380.87	3338380.33	0.3	-
10	382382.04	3338381.07	0.3	-
11	382413.64	3338329.67	0.3	-

12	382430.92	3338301.55	0.3	-
13	382432.86	3338298.38	0.3	-
14	382453.33	3338265.08	0.3	-
15	382460.55	3338269.71	0.3	-
16	382477.56	3338280.60	0.3	-
17	382495.82	3338291.08	0.3	-
18	382504.82	3338297.13	0.3	-
19	382503.96	3338298.54	0.3	-
20	382504.12	3338298.61	0.3	-
21	382508.81	3338302.35	0.3	-
22	382514.38	3338294.99	0.3	-
23	382515.14	3338294.91	0.3	-
24	382516.54	3338293.37	0.3	-
25	382520.65	3338287.45	0.3	-
26	382524.61	3338283.21	0.3	-
27	382527.44	3338279.36	0.3	-
28	382529.99	3338277.07	0.3	-
29	382545.01	3338286.52	0.3	-
30	382562.48	3338298.46	0.3	-
31	382581.19	3338310.79	0.3	-

32	382567.98	3338332.69	0.3	-
33	382525.55	3338403.39	0.3	-
34	382514.56	3338421.21	0.3	-
35	382510.73	3338419.94	0.3	-
36	382492.04	3338450.93	0.3	-
37	382489.40	3338449.11	0.3	-
38	382441.48	3338418.74	0.3	-
39	382437.55	3338424.76	0.3	-
40	382430.29	3338435.87	0.3	-
41	382426.44	3338441.77	0.3	-
42	382474.20	3338472.94	0.3	-
43	382472.78	3338475.16	0.3	-
44	382452.61	3338506.80	0.3	-
45	382456.04	3338508.45	0.3	-
46	382466.92	3338515.74	0.3	-
47	382466.55	3338516.24	0.3	-
48	382464.15	3338520.08	0.3	-
49	382462.77	3338522.42	0.3	-
50	382459.57	3338527.55	0.3	-
51	382457.24	3338531.89	0.3	-

52	382450.76	3338542.34	0.3	-
53	382437.82	3338533.99	0.3	-
54	382437.77	3338534.11	0.3	-
55	382435.94	3338532.94	0.3	-
1	382432.53	3338538.33	0.3	-
3. Сведения о характерных точках части (частей) границы объекта				
Обозначение характерных точек части границы	Координаты, м		Метод определения координат и средняя квадратическая погрешность положения характерной точки (Mt), м	Описание обозначения точки
	X	Y		
1	2	3	4	5

ОПИСАНИЕ МЕСТОПОЛОЖЕНИЯ ГРАНИЦ ЗОНЫ ЗАСТРОЙКИ СРЕДНЕЭТАЖНЫМИ ЖИЛЫМИ ДОМАМИ (5-8 ЭТ.) (ЖЗ-103) (наименование объекта)						
Сведения о местоположении измененных (уточненных) границ объекта						
1. Система координат <u>МСК-38, зона 3</u>						
2. Сведения о характерных точках границ объекта						
Обозначение характерных точек границ	Существующие координаты, м		Измененные (уточненные) координаты, м		Метод определения координат и средняя квадратическая погрешность положения характерной точки (Mt), м	Описание обозначения точки
	X	Y	X	Y		
1	2	3	4	5	6	7
1			382432.53	3338538.33		
2			382408.90	3338523.35		
3			382336.89	3338477.71		
4			382326.66	3338471.23		
5			382347.02	3338438.08		
6			382355.60	3338424.12		
7			382364.58	3338409.50		
8			382362.73	3338408.33		
9			382380.87	3338380.33		
10			382382.04	3338381.07		
11			382413.64	3338329.67		
12			382430.92	3338301.55		
13			382432.86	3338298.38		
14			382453.33	3338265.08		
15			382460.55	3338269.71		
16			382477.56	3338280.60		
17			382495.82	3338291.08		
18			382504.82	3338297.13		
19			382503.96	3338298.54		
20			382504.12	3338298.61		
21			382508.81	3338302.35		
22			382514.38	3338294.99		
23			382515.14	3338294.91		
24			382516.54	3338293.37		
25			382520.65	3338287.45		

26			382524.61	3338283.21		
27			382527.44	3338279.36		
28			382529.99	3338277.07		
29			382545.01	3338286.52		
30			382562.48	3338298.46		
31			382581.19	3338310.79		
32			382567.98	3338332.69		
33			382525.55	3338403.39		
34			382514.56	3338421.21		
35			382510.73	3338419.94		
36			382492.04	3338450.93		
37			382489.40	3338449.11		
38			382441.48	3338418.74		
39			382437.55	3338424.76		
40			382430.29	3338435.87		
41			382426.44	3338441.77		
42			382474.20	3338472.94		
43			382472.78	3338475.16		
44			382452.61	3338506.80		
45			382456.04	3338508.45		
46			382466.92	3338515.74		
47			382466.55	3338516.24		
48			382464.15	3338520.08		
49			382462.77	3338522.42		
50			382459.57	3338527.55		
51			382457.24	3338531.89		
52			382450.76	3338542.34		
53			382437.82	3338533.99		
54			382437.77	3338534.11		
55			382435.94	3338532.94		
1			382432.53	3338538.33		

3. Сведения о характерных точках части (частей) границы объекта

Обозначение характерных точек части границ	Существующие координаты, м		Измененные (уточненные) координаты, м		Метод определения координат и средняя квадратическая погрешность положения характерной точки (Mt), м	Описание обозначения точки
	X	Y	X	Y		
1	2	3	4	5	6	7

ОПИСАНИЕ МЕСТОПОЛОЖЕНИЯ ГРАНИЦ
ЗОНЫ ЗАСТРОЙКИ СРЕДНЕЭТАЖНЫМИ ЖИЛЫМИ ДОМАМИ (5-8 ЭТ.) (ЖЗ-103)
(наименование объекта)

План границ объекта

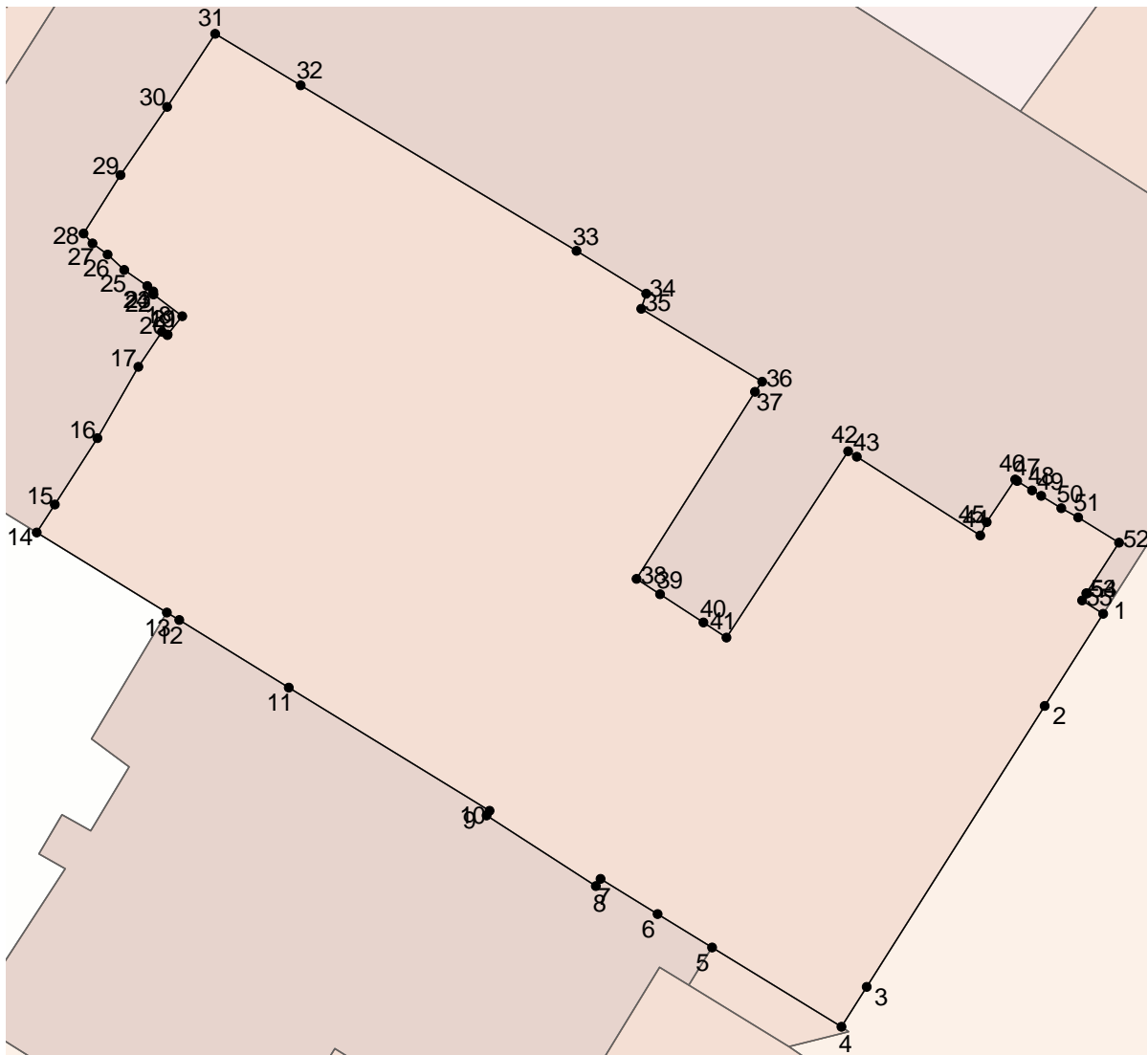

Масштаб 1: 1500

Используемые условные знаки и обозначения:

Подпись _____ Дата " _ " _____ г.

Место для оттиска печати (при наличии) лица, составившего описание местоположения границ объекта

Лист N 276

ОПИСАНИЕ МЕСТОПОЛОЖЕНИЯ ГРАНИЦ
ЗОНЫ ЗАСТРОЙКИ МНОГОЭТАЖНЫМИ ЖИЛЫМИ ДОМАМИ (9 ЭТ. И БОЛЕЕ) (ЖЗ-104)
 (наименование объекта местоположение границ, которого описано
 (далее - объект)

Сведения об объекте

N п/п	Характеристики объекта	Описание характеристик
1	2	3
1	Местоположение объекта	Российская Федерация, Иркутская область, город Иркутск
2	Площадь объекта +/- величина погрешности определения площади (Р +/- Дельта Р)	133778+/- 0
3	Иные характеристики объекта	ПЭ О-03-02

ОПИСАНИЕ МЕСТОПОЛОЖЕНИЯ ГРАНИЦ ЗОНЫ ЗАСТРОЙКИ МНОГОЭТАЖНЫМИ ЖИЛЫМИ ДОМАМИ (9 ЭТ. И БОЛЕЕ) (ЖЗ-104) (наименование объекта)				
Сведения о местоположении границ объекта				
1. Система координат <u>МСК-38, зона 3</u>				
2. Сведения о характерных точках границ объекта				
Обозначение характерных точек границ	Координаты, м		Метод определения координат и средняя квадратическая погрешность положения характерной точки (Mt), м	Описание обозначения точки
	X	Y		
1	2	3	4	5
1	382955.20	3338062.07	0.3	-
2	382945.82	3338065.56	0.3	-
3	382944.41	3338066.09	0.3	-
4	382933.47	3338070.17	0.3	-
5	382896.99	3338083.13	0.3	-
6	382902.19	3338097.15	0.3	-
7	382894.73	3338099.93	0.3	-
8	382895.55	3338102.18	0.3	-
9	382874.33	3338109.99	0.3	-
10	382873.53	3338107.81	0.3	-
11	382867.54	3338110.03	0.3	-
12	382862.61	3338095.70	0.3	-
13	382857.72	3338081.48	0.3	-
14	382839.48	3338089.14	0.3	-
15	382813.84	3338097.96	0.3	-

16	382818.16	3338101.19	0.3	-
17	382820.43	3338104.01	0.3	-
18	382816.88	3338108.13	0.3	-
19	382808.58	3338101.58	0.3	-
20	382780.02	3338113.42	0.3	-
21	382779.41	3338113.68	0.3	-
22	382746.89	3338124.78	0.3	-
23	382751.11	3338135.83	0.3	-
24	382755.53	3338149.17	0.3	-
25	382758.84	3338160.29	0.3	-
26	382759.54	3338162.63	0.3	-
27	382761.87	3338171.44	0.3	-
28	382762.02	3338172.02	0.3	-
29	382763.50	3338170.27	0.3	-
30	382789.19	3338160.69	0.3	-
31	382681.58	3338328.99	0.3	-
32	382623.14	3338420.37	0.3	-
33	382595.69	3338463.31	0.3	-
34	382583.18	3338482.88	0.3	-
35	382561.30	3338517.09	0.3	-
36	382552.21	3338531.29	0.3	-
37	382514.56	3338590.19	0.3	-
38	382498.89	3338580.31	0.3	-
39	382474.21	3338564.75	0.3	-
40	382473.24	3338564.14	0.3	-
41	382455.52	3338552.91	0.3	-
42	382432.53	3338538.33	0.3	-

43	382435.94	3338532.94	0.3	-
44	382437.77	3338534.11	0.3	-
45	382437.82	3338533.99	0.3	-
46	382450.76	3338542.34	0.3	-
47	382457.24	3338531.89	0.3	-
48	382459.57	3338527.55	0.3	-
49	382462.77	3338522.42	0.3	-
50	382464.15	3338520.08	0.3	-
51	382466.55	3338516.24	0.3	-
52	382466.92	3338515.74	0.3	-
53	382456.04	3338508.45	0.3	-
54	382452.61	3338506.80	0.3	-
55	382472.78	3338475.16	0.3	-
56	382474.20	3338472.94	0.3	-
57	382426.44	3338441.77	0.3	-
58	382430.29	3338435.87	0.3	-
59	382437.55	3338424.76	0.3	-
60	382441.48	3338418.74	0.3	-
61	382489.40	3338449.11	0.3	-
62	382492.04	3338450.93	0.3	-
63	382510.73	3338419.94	0.3	-
64	382514.56	3338421.21	0.3	-
65	382525.55	3338403.39	0.3	-
66	382567.98	3338332.69	0.3	-
67	382581.19	3338310.79	0.3	-
68	382562.48	3338298.46	0.3	-
69	382545.01	3338286.52	0.3	-

70	382529.99	3338277.07	0.3	-
71	382527.44	3338279.36	0.3	-
72	382524.61	3338283.21	0.3	-
73	382520.65	3338287.45	0.3	-
74	382516.54	3338293.37	0.3	-
75	382515.14	3338294.91	0.3	-
76	382514.38	3338294.99	0.3	-
77	382508.81	3338302.35	0.3	-
78	382504.12	3338298.61	0.3	-
79	382503.96	3338298.54	0.3	-
80	382504.82	3338297.13	0.3	-
81	382495.82	3338291.08	0.3	-
82	382477.56	3338280.60	0.3	-
83	382460.55	3338269.71	0.3	-
84	382453.33	3338265.08	0.3	-
85	382489.22	3338206.67	0.3	-
86	382488.02	3338205.90	0.3	-
87	382380.05	3338137.24	0.3	-
88	382378.98	3338136.56	0.3	-
89	382352.74	3338116.89	0.3	-
90	382344.51	3338110.23	0.3	-
91	382336.79	3338103.00	0.3	-
92	382329.62	3338095.22	0.3	-
93	382323.04	3338086.94	0.3	-
94	382317.08	3338078.19	0.3	-
95	382311.78	3338069.04	0.3	-
96	382310.79	3338067.00	0.3	-

97	382307.16	3338059.53	0.3	-
98	382297.29	3338029.51	0.3	-
99	382290.07	3338007.55	0.3	-
100	382324.96	3337994.01	0.3	-
101	382328.24	3337992.73	0.3	-
102	382354.03	3337982.73	0.3	-
103	382399.70	3337965.00	0.3	-
104	382405.34	3337962.81	0.3	-
105	382407.05	3337967.48	0.3	-
106	382408.11	3337967.08	0.3	-
107	382424.27	3337960.92	0.3	-
108	382458.09	3337948.05	0.3	-
109	382460.56	3337947.11	0.3	-
110	382468.26	3337944.17	0.3	-
111	382507.86	3338050.42	0.3	-
112	382617.88	3338010.35	0.3	-
113	382618.53	3338010.12	0.3	-
114	382621.45	3338009.04	0.3	-
115	382646.57	3337999.68	0.3	-
116	382677.70	3337988.56	0.3	-
117	382678.41	3337988.31	0.3	-
118	382692.71	3337983.10	0.3	-
119	382704.09	3337978.37	0.3	-
120	382728.98	3337968.01	0.3	-
121	382729.46	3337968.96	0.3	-
122	382731.72	3337973.47	0.3	-
123	382741.43	3338001.19	0.3	-

124	382750.51	3338027.94	0.3	-
125	382753.35	3338029.81	0.3	-
126	382756.07	3338032.12	0.3	-
127	382762.12	3338038.63	0.3	-
128	382774.36	3338069.56	0.3	-
129	382790.42	3338063.63	0.3	-
130	382797.30	3338061.06	0.3	-
131	382798.76	3338060.52	0.3	-
132	382818.24	3338053.31	0.3	-
133	382814.92	3338041.66	0.3	-
134	382808.69	3338022.73	0.3	-
135	382807.17	3338023.28	0.3	-
136	382804.02	3338015.18	0.3	-
137	382801.86	3338009.45	0.3	-
138	382802.82	3338009.07	0.3	-
139	382805.94	3338007.93	0.3	-
140	382818.16	3338003.50	0.3	-
141	382842.36	3337994.73	0.3	-
142	382846.46	3337993.24	0.3	-
143	382852.27	3337991.14	0.3	-
144	382853.09	3337993.39	0.3	-
145	382856.13	3337992.38	0.3	-
146	382858.80	3338000.38	0.3	-
147	382856.02	3338001.39	0.3	-
148	382858.59	3338008.41	0.3	-
149	382852.75	3338010.34	0.3	-
150	382855.62	3338018.76	0.3	-

151	382861.66	3338016.76	0.3	-
152	382862.40	3338018.76	0.3	-
153	382868.33	3338016.58	0.3	-
154	382875.92	3338039.44	0.3	-
155	382886.17	3338041.77	0.3	-
156	382901.22	3338036.90	0.3	-
157	382904.83	3338035.58	0.3	-
158	382909.26	3338033.67	0.3	-
159	382908.49	3338031.43	0.3	-
160	382924.74	3338025.03	0.3	-
161	382926.03	3338024.51	0.3	-
162	382928.74	3338023.45	0.3	-
163	382930.36	3338022.93	0.3	-
164	382937.06	3338041.43	0.3	-
165	382949.79	3338037.33	0.3	-
166	382951.54	3338036.76	0.3	-
167	382956.94	3338050.56	0.3	-
168	382953.51	3338051.85	0.3	-
169	382957.26	3338061.30	0.3	-
1	382955.20	3338062.07	0.3	-
170	382582.68	3338099.25	0.3	-
171	382575.99	3338101.50	0.3	-
172	382577.59	3338109.36	0.3	-
173	382565.53	3338124.71	0.3	-
174	382550.86	3338128.80	0.3	-
175	382548.77	3338129.38	0.3	-
176	382548.78	3338129.38	0.3	-

177	382570.02	3338156.68	0.3	-
178	382565.19	3338158.97	0.3	-
179	382563.85	3338156.10	0.3	-
180	382558.73	3338158.19	0.3	-
181	382568.74	3338169.31	0.3	-
182	382569.17	3338169.98	0.3	-
183	382575.56	3338185.37	0.3	-
184	382560.26	3338211.06	0.3	-
185	382549.76	3338204.70	0.3	-
186	382541.71	3338199.83	0.3	-
187	382529.73	3338219.05	0.3	-
188	382534.59	3338222.04	0.3	-
189	382528.55	3338231.68	0.3	-
190	382604.52	3338279.99	0.3	-
191	382615.34	3338286.88	0.3	-
192	382615.34	3338286.87	0.3	-
193	382616.09	3338285.68	0.3	-
194	382622.21	3338276.05	0.3	-
195	382619.54	3338274.42	0.3	-
196	382631.04	3338255.51	0.3	-
197	382641.71	3338237.96	0.3	-
198	382641.13	3338237.60	0.3	-
199	382637.76	3338235.56	0.3	-
200	382643.06	3338226.85	0.3	-
201	382644.57	3338224.36	0.3	-
202	382643.94	3338223.98	0.3	-
203	382654.06	3338206.93	0.3	-

204	382657.42	3338201.81	0.3	-
205	382659.35	3338198.88	0.3	-
206	382661.97	3338200.23	0.3	-
207	382663.80	3338196.70	0.3	-
208	382666.28	3338197.93	0.3	-
209	382667.67	3338195.71	0.3	-
210	382672.42	3338188.12	0.3	-
211	382675.87	3338182.61	0.3	-
212	382679.25	3338167.27	0.3	-
213	382678.09	3338156.91	0.3	-
214	382677.79	3338154.25	0.3	-
215	382677.74	3338153.75	0.3	-
216	382650.45	3338081.85	0.3	-
217	382647.57	3338082.90	0.3	-
218	382647.22	3338082.03	0.3	-
219	382643.21	3338083.42	0.3	-
220	382640.68	3338084.29	0.3	-
221	382639.23	3338080.13	0.3	-
222	382617.20	3338087.56	0.3	-
223	382602.92	3338092.47	0.3	-
170	382582.68	3338099.25	0.3	-

3. Сведения о характерных точках части (частей) границы объекта

Обозначение характерных точек части границы	Координаты, м		Метод определения координат и средняя квадратическая погрешность положения характерной точки (Mt), м	Описание обозначения точки
	X	Y		
1	2	3	4	5

--	--	--	--	--

ОПИСАНИЕ МЕСТОПОЛОЖЕНИЯ ГРАНИЦ ЗОНЫ ЗАСТРОЙКИ МНОГОЭТАЖНЫМИ ЖИЛЫМИ ДОМАМИ (9 ЭТ. И БОЛЕЕ) (ЖЗ-104) (наименование объекта)						
Сведения о местоположении измененных (уточненных) границ объекта						
1. Система координат <u>МСК-38, зона 3</u>						
2. Сведения о характерных точках границ объекта						
Обозначение характерных точек границ	Существующие координаты, м		Измененные (уточненные) координаты, м		Метод определения координат и средняя квадратическая погрешность положения характерной точки (Mt), м	Описание обозначения точки
	X	Y	X	Y		
1	2	3	4	5	6	7
1			382955.20	3338062.07		
2			382945.82	3338065.56		
3			382944.41	3338066.09		
4			382933.47	3338070.17		
5			382896.99	3338083.13		
6			382902.19	3338097.15		
7			382894.73	3338099.93		
8			382895.55	3338102.18		
9			382874.33	3338109.99		
10			382873.53	3338107.81		
11			382867.54	3338110.03		
12			382862.61	3338095.70		
13			382857.72	3338081.48		
14			382839.48	3338089.14		
15			382813.84	3338097.96		
16			382818.16	3338101.19		
17			382820.43	3338104.01		
18			382816.88	3338108.13		
19			382808.58	3338101.58		
20			382780.02	3338113.42		
21			382779.41	3338113.68		
22			382746.89	3338124.78		
23			382751.11	3338135.83		
24			382755.53	3338149.17		
25			382758.84	3338160.29		

26		382759.54	3338162.63
27		382761.87	3338171.44
28		382762.02	3338172.02
29		382763.50	3338170.27
30		382789.19	3338160.69
31		382681.58	3338328.99
32		382623.14	3338420.37
33		382595.69	3338463.31
34		382583.18	3338482.88
35		382561.30	3338517.09
36		382552.21	3338531.29
37		382514.56	3338590.19
38		382498.89	3338580.31
39		382474.21	3338564.75
40		382473.24	3338564.14
41		382455.52	3338552.91
42		382432.53	3338538.33
43		382435.94	3338532.94
44		382437.77	3338534.11
45		382437.82	3338533.99
46		382450.76	3338542.34
47		382457.24	3338531.89
48		382459.57	3338527.55
49		382462.77	3338522.42
50		382464.15	3338520.08
51		382466.55	3338516.24
52		382466.92	3338515.74
53		382456.04	3338508.45
54		382452.61	3338506.80
55		382472.78	3338475.16
56		382474.20	3338472.94
57		382426.44	3338441.77
58		382430.29	3338435.87
59		382437.55	3338424.76
60		382441.48	3338418.74
61		382489.40	3338449.11
62		382492.04	3338450.93
63		382510.73	3338419.94
64		382514.56	3338421.21
65		382525.55	3338403.39
66		382567.98	3338332.69
67		382581.19	3338310.79
68		382562.48	3338298.46
69		382545.01	3338286.52
70		382529.99	3338277.07
71		382527.44	3338279.36
72		382524.61	3338283.21
73		382520.65	3338287.45
74		382516.54	3338293.37

75		382515.14	3338294.91
76		382514.38	3338294.99
77		382508.81	3338302.35
78		382504.12	3338298.61
79		382503.96	3338298.54
80		382504.82	3338297.13
81		382495.82	3338291.08
82		382477.56	3338280.60
83		382460.55	3338269.71
84		382453.33	3338265.08
85		382489.22	3338206.67
86		382488.02	3338205.90
87		382380.05	3338137.24
88		382378.98	3338136.56
89		382352.74	3338116.89
90		382344.51	3338110.23
91		382336.79	3338103.00
92		382329.62	3338095.22
93		382323.04	3338086.94
94		382317.08	3338078.19
95		382311.78	3338069.04
96		382310.79	3338067.00
97		382307.16	3338059.53
98		382297.29	3338029.51
99		382290.07	3338007.55
100		382324.96	3337994.01
101		382328.24	3337992.73
102		382354.03	3337982.73
103		382399.70	3337965.00
104		382405.34	3337962.81
105		382407.05	3337967.48
106		382408.11	3337967.08
107		382424.27	3337960.92
108		382458.09	3337948.05
109		382460.56	3337947.11
110		382468.26	3337944.17
111		382507.86	3338050.42
112		382617.88	3338010.35
113		382618.53	3338010.12
114		382621.45	3338009.04
115		382646.57	3337999.68
116		382677.70	3337988.56
117		382678.41	3337988.31
118		382692.71	3337983.10
119		382704.09	3337978.37
120		382728.98	3337968.01
121		382729.46	3337968.96
122		382731.72	3337973.47
123		382741.43	3338001.19

124		382750.51	3338027.94
125		382753.35	3338029.81
126		382756.07	3338032.12
127		382762.12	3338038.63
128		382774.36	3338069.56
129		382790.42	3338063.63
130		382797.30	3338061.06
131		382798.76	3338060.52
132		382818.24	3338053.31
133		382814.92	3338041.66
134		382808.69	3338022.73
135		382807.17	3338023.28
136		382804.02	3338015.18
137		382801.86	3338009.45
138		382802.82	3338009.07
139		382805.94	3338007.93
140		382818.16	3338003.50
141		382842.36	3337994.73
142		382846.46	3337993.24
143		382852.27	3337991.14
144		382853.09	3337993.39
145		382856.13	3337992.38
146		382858.80	3338000.38
147		382856.02	3338001.39
148		382858.59	3338008.41
149		382852.75	3338010.34
150		382855.62	3338018.76
151		382861.66	3338016.76
152		382862.40	3338018.76
153		382868.33	3338016.58
154		382875.92	3338039.44
155		382886.17	3338041.77
156		382901.22	3338036.90
157		382904.83	3338035.58
158		382909.26	3338033.67
159		382908.49	3338031.43
160		382924.74	3338025.03
161		382926.03	3338024.51
162		382928.74	3338023.45
163		382930.36	3338022.93
164		382937.06	3338041.43
165		382949.79	3338037.33
166		382951.54	3338036.76
167		382956.94	3338050.56
168		382953.51	3338051.85
169		382957.26	3338061.30
1		382955.20	3338062.07
170		382582.68	3338099.25
171		382575.99	3338101.50

172		382577.59	3338109.36
173		382565.53	3338124.71
174		382550.86	3338128.80
175		382548.77	3338129.38
176		382548.78	3338129.38
177		382570.02	3338156.68
178		382565.19	3338158.97
179		382563.85	3338156.10
180		382558.73	3338158.19
181		382568.74	3338169.31
182		382569.17	3338169.98
183		382575.56	3338185.37
184		382560.26	3338211.06
185		382549.76	3338204.70
186		382541.71	3338199.83
187		382529.73	3338219.05
188		382534.59	3338222.04
189		382528.55	3338231.68
190		382604.52	3338279.99
191		382615.34	3338286.88
192		382615.34	3338286.87
193		382616.09	3338285.68
194		382622.21	3338276.05
195		382619.54	3338274.42
196		382631.04	3338255.51
197		382641.71	3338237.96
198		382641.13	3338237.60
199		382637.76	3338235.56
200		382643.06	3338226.85
201		382644.57	3338224.36
202		382643.94	3338223.98
203		382654.06	3338206.93
204		382657.42	3338201.81
205		382659.35	3338198.88
206		382661.97	3338200.23
207		382663.80	3338196.70
208		382666.28	3338197.93
209		382667.67	3338195.71
210		382672.42	3338188.12
211		382675.87	3338182.61
212		382679.25	3338167.27
213		382678.09	3338156.91
214		382677.79	3338154.25
215		382677.74	3338153.75
216		382650.45	3338081.85
217		382647.57	3338082.90
218		382647.22	3338082.03
219		382643.21	3338083.42
220		382640.68	3338084.29

221			382639.23	3338080.13		
222			382617.20	3338087.56		
223			382602.92	3338092.47		
170			382582.68	3338099.25		
3. Сведения о характерных точках части (частей) границы объекта						
Обозначение характерных точек части границ	Существующие координаты, м		Измененные (уточненные) координаты, м		Метод определения координат и средняя квадратическая погрешность положения характерной точки (Mt), м	Описание обозначения точки
	X	Y	X	Y		
1	2	3	4	5	6	7

ОПИСАНИЕ МЕСТОПОЛОЖЕНИЯ ГРАНИЦ
ЗОНЫ ЗАСТРОЙКИ МНОГОЭТАЖНЫМИ ЖИЛЫМИ ДОМАМИ (9 ЭТ. И БОЛЕЕ) (ЖЗ-104)
(наименование объекта)

План границ объекта

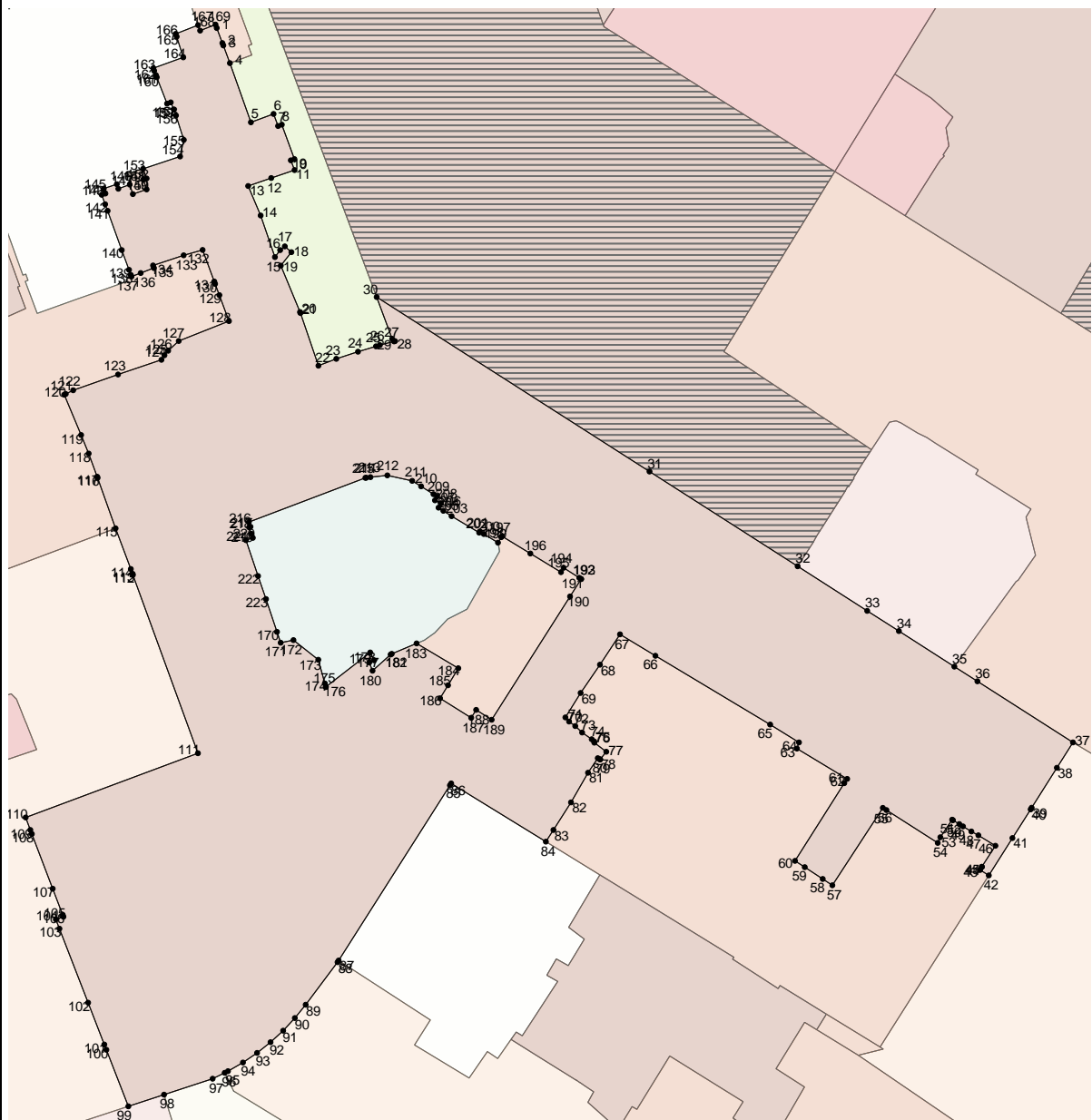

Масштаб 1: 2000

Используемые условные знаки и обозначения:

Подпись _____ Дата " __ " _____ г.

Место для оттиска печати (при наличии) лица, составившего описание местоположения границ объекта

Лист N 294

ОПИСАНИЕ МЕСТОПОЛОЖЕНИЯ ГРАНИЦ
ЗОНЫ ПАРКОВ, СКВЕРОВ, БУЛЬВАРОВ (РЗ-502)
 (наименование объекта местоположение границ, которого описано
 (далее - объект)

Сведения об объекте

N п/п	Характеристики объекта	Описание характеристик
1	2	3
1	Местоположение объекта	Российская Федерация, Иркутская область, город Иркутск
2	Площадь объекта +/- величина погрешности определения площади (Р +/- Дельта Р)	749+/- 0
3	Иные характеристики объекта	ПЭ О-03-02

**ОПИСАНИЕ МЕСТОПОЛОЖЕНИЯ ГРАНИЦ
ЗОНЫ ПАРКОВ, СКВЕРОВ, БУЛЬВАРОВ (РЗ-502)
(наименование объекта)**

Сведения о местоположении границ объекта

1. Система координат МСК-38, зона 3

2. Сведения о характерных точках границ объекта

Обозначение характерных точек границ	Координаты, м		Метод определения координат и средняя квадратическая погрешность положения характерной точки (Mt), м	Описание обозначения точки
	X	Y		
1	2	3	4	5
1	383005.88	3338079.88	0.3	-
2	382999.66	3338062.90	0.3	-
3	383022.58	3338052.69	0.3	-
4	383022.62	3338052.68	0.3	-
5	383023.78	3338052.26	0.3	-
6	383035.68	3338047.66	0.3	-
6	383035.68	3338047.66	0.3	-
7	383039.51	3338058.03	0.3	-
8	383042.53	3338066.22	0.3	-
8	383042.53	3338066.22	0.3	-
1	383005.88	3338079.88	0.3	-

3. Сведения о характерных точках части (частей) границы объекта

Обозначение характерных точек части границы	Координаты, м		Метод определения координат и средняя квадратическая погрешность положения характерной точки (Mt),	Описание обозначения точки
	X	Y		

			M	
1	2	3	4	5

**ОПИСАНИЕ МЕСТОПОЛОЖЕНИЯ ГРАНИЦ
ЗОНЫ ПАРКОВ, СКВЕРОВ, БУЛЬВАРОВ (РЗ-502)
(наименование объекта)**

Сведения о местоположении измененных (уточненных) границ объекта

1. Система координат МСК-38, зона 3

2. Сведения о характерных точках границ объекта

Обозначение характерных точек границ	Существующие координаты, м		Измененные (уточненные) координаты, м		Метод определения координат и средняя квадратическая погрешность положения характерной точки (Mt), м	Описание обозначения точки
	X	Y	X	Y		
1	2	3	4	5	6	7
1			383005.88	3338079.88		
2			382999.66	3338062.90		
3			383022.58	3338052.69		
4			383022.62	3338052.68		
5			383023.78	3338052.26		
6			383035.68	3338047.66		
6			383035.68	3338047.66		
7			383039.51	3338058.03		
8			383042.53	3338066.22		
8			383042.53	3338066.22		
1			383005.88	3338079.88		

3. Сведения о характерных точках части (частей) границы объекта

Обозначение характерных точек части границ	Существующие координаты, м		Измененные (уточненные) координаты, м		Метод определения координат и средняя квадратическая погрешность положения характерной точки (Mt), м	Описание обозначения точки
	X	Y	X	Y		
1	2	3	4	5	6	7

--	--	--	--	--	--	--

ОПИСАНИЕ МЕСТОПОЛОЖЕНИЯ ГРАНИЦ
ЗОНЫ ПАРКОВ, СКВЕРОВ, БУЛЬВАРОВ (РЗ-502)
(наименование объекта)

План границ объекта

300

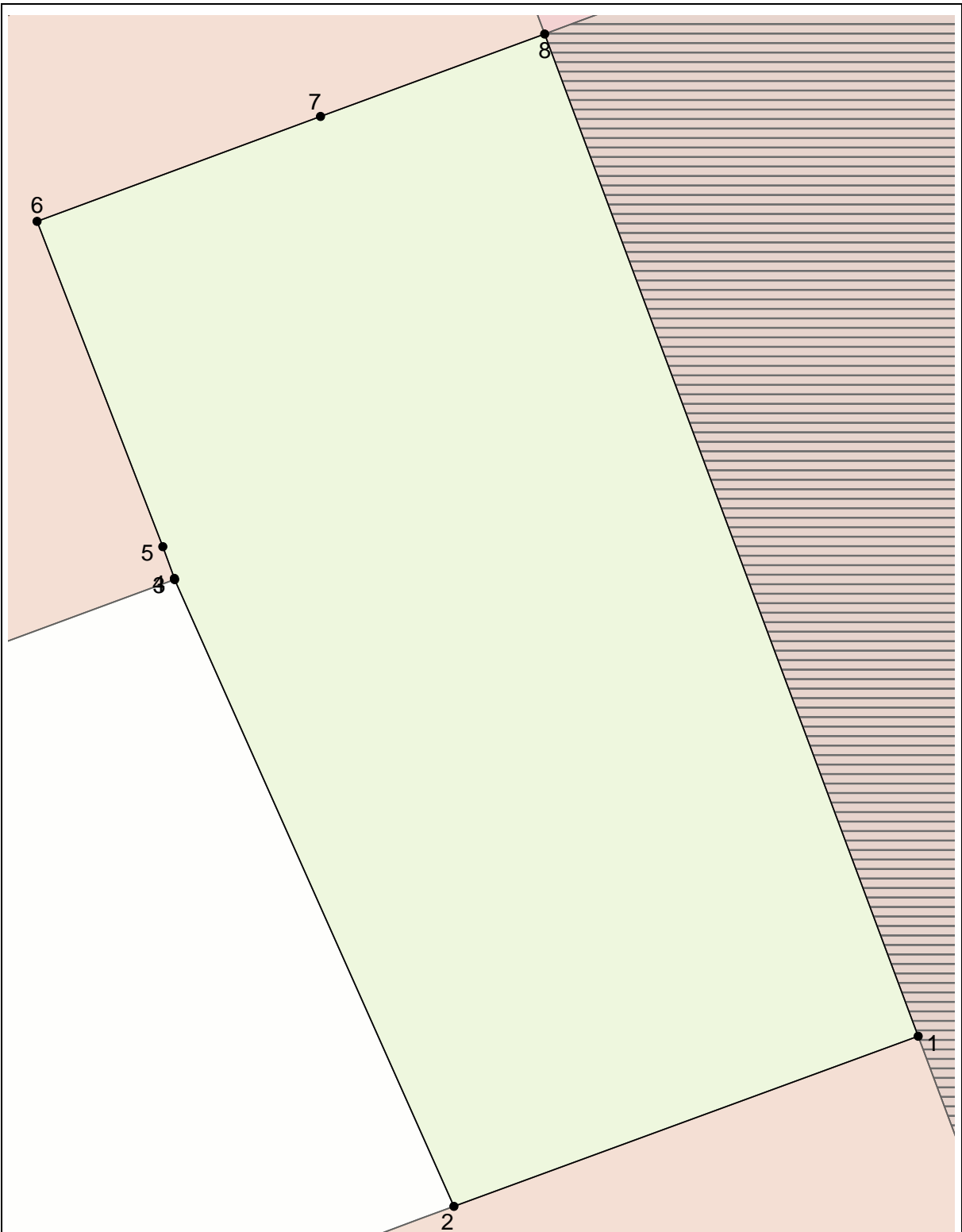

Масштаб 1: 200

Используемые условные знаки и обозначения:

Подпись _____ Дата " _ " _____ г.

Место для оттиска печати (при наличии) лица, составившего описание местоположения границ объекта

Лист N 301

ОПИСАНИЕ МЕСТОПОЛОЖЕНИЯ ГРАНИЦ
ЗОНЫ РАЗМЕЩЕНИЯ ОБЪЕКТОВ НАЧАЛЬНОГО ОБЩЕГО И СРЕДНЕГО (ПОЛНОГО) ОБЩЕГО
ОБРАЗОВАНИЯ (ШЗ)
 (наименование объекта местоположение границ, которого описано
 (далее - объект)

Сведения об объекте

N п/п	Характеристики объекта	Описание характеристик
1	2	3
1	Местоположение объекта	Российская Федерация, Иркутская область, город Иркутск
2	Площадь объекта +/- величина погрешности определения площади (Р +/- Дельта Р)	22900+/- 0
3	Иные характеристики объекта	ПЭ О-03-02

ОПИСАНИЕ МЕСТОПОЛОЖЕНИЯ ГРАНИЦ ЗОНЫ РАЗМЕЩЕНИЯ ОБЪЕКТОВ НАЧАЛЬНОГО ОБЩЕГО И СРЕДНЕГО (ПОЛНОГО) ОБЩЕГО ОБРАЗОВАНИЯ (ШЗ) (наименование объекта)				
Сведения о местоположении границ объекта				
1. Система координат <u>МСК-38, зона 3</u>				
2. Сведения о характерных точках границ объекта				
Обозначение характерных точек границ	Координаты, м		Метод определения координат и средняя квадратическая погрешность положения характерной точки (Mt), м	Описание обозначения точки
	X	Y		
1	2	3	4	5
1	382960.56	3337884.89	0.3	-
2	382964.47	3337895.43	0.3	-
3	382971.23	3337913.75	0.3	-
4	382973.34	3337919.46	0.3	-
5	382975.91	3337926.40	0.3	-
6	382982.69	3337944.74	0.3	-
7	382983.88	3337947.96	0.3	-
8	382983.88	3337947.97	0.3	-
9	382985.26	3337947.50	0.3	-
10	383002.21	3337994.25	0.3	-
11	383001.14	3337994.64	0.3	-
12	383004.63	3338004.08	0.3	-
13	383011.52	3338022.74	0.3	-
14	383013.38	3338027.79	0.3	-
15	383016.45	3338036.08	0.3	-

16	383022.58	3338052.69	0.3	-
17	382999.66	3338062.90	0.3	-
18	382999.20	3338061.66	0.3	-
19	382998.12	3338058.77	0.3	-
20	382993.49	3338046.56	0.3	-
21	382989.93	3338037.13	0.3	-
22	382985.16	3338039.02	0.3	-
23	382985.75	3338040.57	0.3	-
24	382982.53	3338041.65	0.3	-
25	382962.87	3338048.31	0.3	-
26	382956.94	3338050.56	0.3	-
27	382951.54	3338036.76	0.3	-
28	382949.79	3338037.33	0.3	-
29	382937.06	3338041.43	0.3	-
30	382930.36	3338022.93	0.3	-
31	382928.74	3338023.45	0.3	-
32	382926.03	3338024.51	0.3	-
33	382924.74	3338025.03	0.3	-
34	382908.49	3338031.43	0.3	-
35	382909.26	3338033.67	0.3	-
36	382904.83	3338035.58	0.3	-
37	382901.22	3338036.90	0.3	-
38	382886.17	3338041.77	0.3	-
39	382875.92	3338039.44	0.3	-
40	382868.33	3338016.58	0.3	-
41	382868.35	3338016.57	0.3	-
42	382868.12	3338015.88	0.3	-

43	382867.43	3338013.81	0.3	-
44	382865.26	3338007.26	0.3	-
45	382858.94	3338009.34	0.3	-
46	382858.59	3338008.41	0.3	-
47	382856.02	3338001.39	0.3	-
48	382858.80	3338000.38	0.3	-
49	382856.13	3337992.38	0.3	-
50	382853.09	3337993.39	0.3	-
51	382852.27	3337991.14	0.3	-
52	382846.46	3337993.24	0.3	-
53	382842.36	3337994.73	0.3	-
54	382818.16	3338003.50	0.3	-
55	382805.94	3338007.93	0.3	-
56	382802.82	3338009.07	0.3	-
57	382801.86	3338009.45	0.3	-
58	382800.72	3338006.43	0.3	-
59	382798.98	3338007.06	0.3	-
60	382792.01	3337987.45	0.3	-
61	382787.91	3337975.90	0.3	-
62	382779.13	3337951.28	0.3	-
63	382798.84	3337943.91	0.3	-
64	382799.54	3337945.67	0.3	-
65	382801.01	3337945.15	0.3	-
66	382803.35	3337944.31	0.3	-
67	382802.66	3337942.52	0.3	-
68	382835.08	3337930.80	0.3	-
69	382847.73	3337926.23	0.3	-

70	382868.65	3337918.56	0.3	-
71	382886.94	3337911.85	0.3	-
72	382890.54	3337910.52	0.3	-
73	382890.87	3337910.40	0.3	-
74	382890.98	3337910.36	0.3	-
75	382891.03	3337910.35	0.3	-
76	382891.72	3337912.18	0.3	-
77	382898.20	3337909.57	0.3	-
78	382897.61	3337907.94	0.3	-
79	382931.68	3337895.47	0.3	-
1	382960.56	3337884.89	0.3	-
3. Сведения о характерных точках части (частей) границы объекта				
Обозначение характерных точек части границы	Координаты, м		Метод определения координат и средняя квадратическая погрешность положения характерной точки (Mt), м	Описание обозначения точки
	X	Y		
1	2	3	4	5

ОПИСАНИЕ МЕСТОПОЛОЖЕНИЯ ГРАНИЦ ЗОНЫ РАЗМЕЩЕНИЯ ОБЪЕКТОВ НАЧАЛЬНОГО ОБЩЕГО И СРЕДНЕГО (ПОЛНОГО) ОБЩЕГО ОБРАЗОВАНИЯ (ШЗ) (наименование объекта)						
Сведения о местоположении измененных (уточненных) границ объекта						
1. Система координат <u>МСК-38, зона 3</u>						
2. Сведения о характерных точках границ объекта						
Обозначение характерных точек границ	Существующие координаты, м		Измененные (уточненные) координаты, м		Метод определения координат и средняя квадратическая погрешность положения характерной точки (Mt), м	Описание обозначения точки
	X	Y	X	Y		
1	2	3	4	5	6	7
1			382960.56	3337884.89		
2			382964.47	3337895.43		
3			382971.23	3337913.75		
4			382973.34	3337919.46		
5			382975.91	3337926.40		
6			382982.69	3337944.74		
7			382983.88	3337947.96		
8			382983.88	3337947.97		
9			382985.26	3337947.50		
10			383002.21	3337994.25		
11			383001.14	3337994.64		
12			383004.63	3338004.08		
13			383011.52	3338022.74		
14			383013.38	3338027.79		
15			383016.45	3338036.08		
16			383022.58	3338052.69		
17			382999.66	3338062.90		
18			382999.20	3338061.66		
19			382998.12	3338058.77		
20			382993.49	3338046.56		
21			382989.93	3338037.13		
22			382985.16	3338039.02		
23			382985.75	3338040.57		
24			382982.53	3338041.65		

25		382962.87	3338048.31
26		382956.94	3338050.56
27		382951.54	3338036.76
28		382949.79	3338037.33
29		382937.06	3338041.43
30		382930.36	3338022.93
31		382928.74	3338023.45
32		382926.03	3338024.51
33		382924.74	3338025.03
34		382908.49	3338031.43
35		382909.26	3338033.67
36		382904.83	3338035.58
37		382901.22	3338036.90
38		382886.17	3338041.77
39		382875.92	3338039.44
40		382868.33	3338016.58
41		382868.35	3338016.57
42		382868.12	3338015.88
43		382867.43	3338013.81
44		382865.26	3338007.26
45		382858.94	3338009.34
46		382858.59	3338008.41
47		382856.02	3338001.39
48		382858.80	3338000.38
49		382856.13	3337992.38
50		382853.09	3337993.39
51		382852.27	3337991.14
52		382846.46	3337993.24
53		382842.36	3337994.73
54		382818.16	3338003.50
55		382805.94	3338007.93
56		382802.82	3338009.07
57		382801.86	3338009.45
58		382800.72	3338006.43
59		382798.98	3338007.06
60		382792.01	3337987.45
61		382787.91	3337975.90
62		382779.13	3337951.28
63		382798.84	3337943.91
64		382799.54	3337945.67
65		382801.01	3337945.15
66		382803.35	3337944.31
67		382802.66	3337942.52
68		382835.08	3337930.80
69		382847.73	3337926.23
70		382868.65	3337918.56
71		382886.94	3337911.85
72		382890.54	3337910.52
73		382890.87	3337910.40

74			382890.98	3337910.36		
75			382891.03	3337910.35		
76			382891.72	3337912.18		
77			382898.20	3337909.57		
78			382897.61	3337907.94		
79			382931.68	3337895.47		
1			382960.56	3337884.89		
3. Сведения о характерных точках части (частей) границы объекта						
Обозначение характерных точек части границ	Существующие координаты, м		Измененные (уточненные) координаты, м		Метод определения координат и средняя квадратическая погрешность положения характерной точки (Mt), м	Описание обозначения точки
	X	Y	X	Y		
1	2	3	4	5	6	7

ОПИСАНИЕ МЕСТОПОЛОЖЕНИЯ ГРАНИЦ
ЗОНЫ РАЗМЕЩЕНИЯ ОБЪЕКТОВ НАЧАЛЬНОГО ОБЩЕГО И СРЕДНЕГО (ПОЛНОГО) ОБЩЕГО
ОБРАЗОВАНИЯ (ШЗ)
(наименование объекта)

План границ объекта

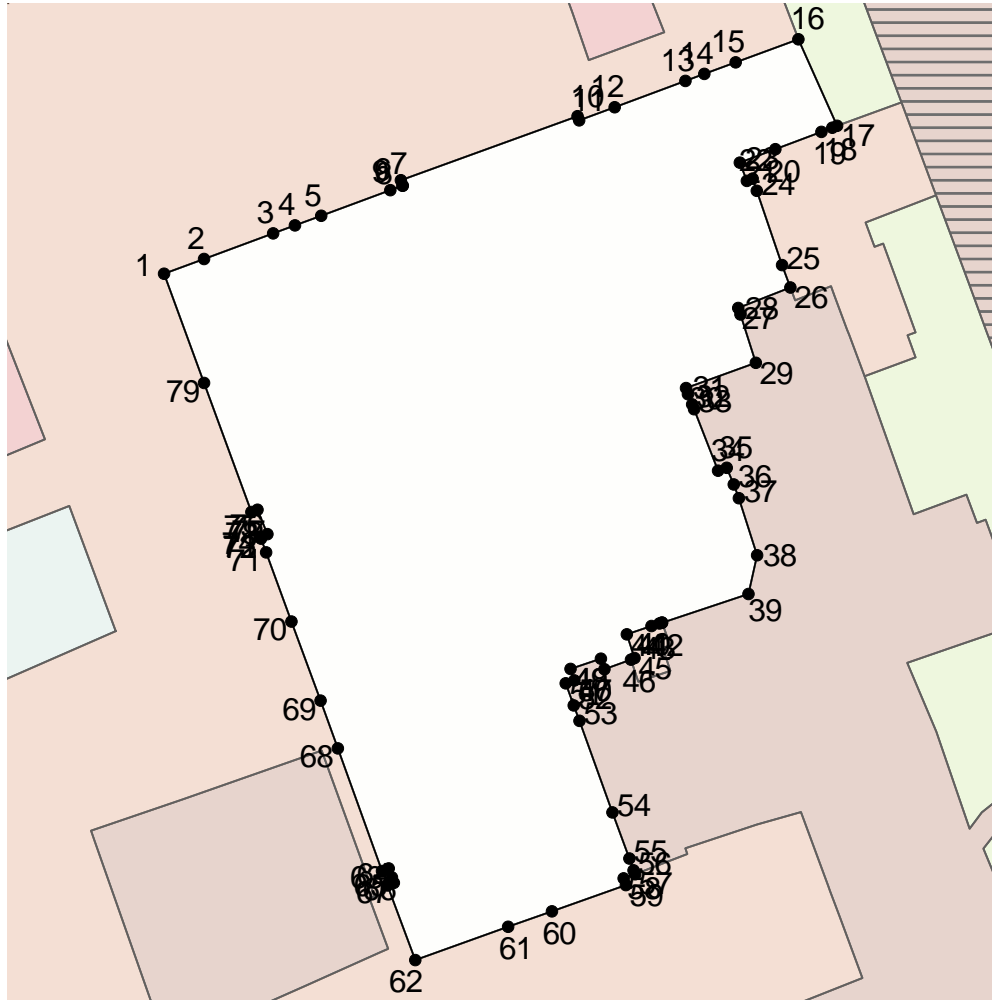

Масштаб 1: 2000

Используемые условные знаки и обозначения:

Подпись _____ Дата " _ " _____ г.

Место для оттиска печати (при наличии) лица, составившего описание местоположения границ объекта

Лист N 310

ОПИСАНИЕ МЕСТОПОЛОЖЕНИЯ ГРАНИЦ
ЗОНЫ ЗАСТРОЙКИ СРЕДНЕЭТАЖНЫМИ ЖИЛЫМИ ДОМАМИ (5-8 ЭТ.) (ЖЗ-103)
 (наименование объекта местоположение границ, которого описано
 (далее - объект)

Сведения об объекте

N п/п	Характеристики объекта	Описание характеристик
1	2	3
1	Местоположение объекта	Российская Федерация, Иркутская область, город Иркутск
2	Площадь объекта +/- величина погрешности определения площади (P +/- Дельта P)	4207+/- 0
3	Иные характеристики объекта	ПЭ О-03-03

**ОПИСАНИЕ МЕСТОПОЛОЖЕНИЯ ГРАНИЦ
ЗОНЫ ЗАСТРОЙКИ СРЕДНЕЭТАЖНЫМИ ЖИЛЫМИ ДОМАМИ (5-8 ЭТ.) (ЖЗ-103)
(наименование объекта)**

Сведения о местоположении границ объекта

1. Система координат МСК-38, зона 3

2. Сведения о характерных точках границ объекта

Обозначение характерных точек границ	Координаты, м		Метод определения координат и средняя квадратическая погрешность положения характерной точки (Mt), м	Описание обозначения точки
	X	Y		
1	2	3	4	5
1	383070.66	3338260.60	0.3	-
2	383069.13	3338256.11	0.3	-
3	383065.98	3338246.94	0.3	-
4	383071.04	3338245.09	0.3	-
5	383070.72	3338244.14	0.3	-
6	383065.46	3338228.57	0.3	-
7	383064.40	3338225.43	0.3	-
8	383063.39	3338222.45	0.3	-
9	383062.03	3338218.41	0.3	-
10	383056.85	3338220.12	0.3	-
11	383056.17	3338218.16	0.3	-
12	383053.61	3338210.70	0.3	-
13	383053.29	3338209.76	0.3	-
14	383052.12	3338206.35	0.3	-
15	383044.26	3338183.48	0.3	-

16	383041.30	3338174.85	0.3	-
17	383037.41	3338163.49	0.3	-
18	383038.84	3338162.89	0.3	-
19	383038.56	3338162.23	0.3	-
20	383042.83	3338160.88	0.3	-
21	383043.84	3338160.57	0.3	-
22	383044.01	3338160.51	0.3	-
23	383041.40	3338152.88	0.3	-
24	383049.03	3338149.95	0.3	-
25	383056.43	3338147.13	0.3	-
26	383056.73	3338147.01	0.3	-
27	383057.36	3338146.77	0.3	-
28	383070.42	3338141.79	0.3	-
29	383072.78	3338148.21	0.3	-
30	383104.96	3338235.42	0.3	-
31	383105.09	3338235.76	0.3	-
32	383107.37	3338241.95	0.3	-
33	383109.25	3338247.03	0.3	-
1	383070.66	3338260.60	0.3	-

3. Сведения о характерных точках части (частей) границы объекта

Обозначение характерных точек части границы	Координаты, м		Метод определения координат и средняя квадратическая погрешность положения характерной точки (Mt), м	Описание обозначения точки
	X	Y		
1	2	3	4	5

ОПИСАНИЕ МЕСТОПОЛОЖЕНИЯ ГРАНИЦ ЗОНЫ ЗАСТРОЙКИ СРЕДНЕЭТАЖНЫМИ ЖИЛЫМИ ДОМАМИ (5-8 ЭТ.) (ЖЗ-103) (наименование объекта)						
Сведения о местоположении измененных (уточненных) границ объекта						
1. Система координат <u>МСК-38, зона 3</u>						
2. Сведения о характерных точках границ объекта						
Обозначение характерных точек границ	Существующие координаты, м		Измененные (уточненные) координаты, м		Метод определения координат и средняя квадратическая погрешность положения характерной точки (Mt), м	Описание обозначения точки
	X	Y	X	Y		
1	2	3	4	5	6	7
1			383070.66	3338260.60		
2			383069.13	3338256.11		
3			383065.98	3338246.94		
4			383071.04	3338245.09		
5			383070.72	3338244.14		
6			383065.46	3338228.57		
7			383064.40	3338225.43		
8			383063.39	3338222.45		
9			383062.03	3338218.41		
10			383056.85	3338220.12		
11			383056.17	3338218.16		
12			383053.61	3338210.70		
13			383053.29	3338209.76		
14			383052.12	3338206.35		
15			383044.26	3338183.48		
16			383041.30	3338174.85		
17			383037.41	3338163.49		
18			383038.84	3338162.89		
19			383038.56	3338162.23		
20			383042.83	3338160.88		
21			383043.84	3338160.57		
22			383044.01	3338160.51		
23			383041.40	3338152.88		
24			383049.03	3338149.95		
25			383056.43	3338147.13		

26			383056.73	3338147.01		
27			383057.36	3338146.77		
28			383070.42	3338141.79		
29			383072.78	3338148.21		
30			383104.96	3338235.42		
31			383105.09	3338235.76		
32			383107.37	3338241.95		
33			383109.25	3338247.03		
1			383070.66	3338260.60		
3. Сведения о характерных точках части (частей) границы объекта						
Обозначение характерных точек части границ	Существующие координаты, м		Измененные (уточненные) координаты, м		Метод определения координат и средняя квадратическая погрешность положения характерной точки (Mt), м	Описание обозначения точки
	X	Y	X	Y		
1	2	3	4	5	6	7

**ОПИСАНИЕ МЕСТОПОЛОЖЕНИЯ ГРАНИЦ
ЗОНЫ ЗАСТРОЙКИ СРЕДНЕЭТАЖНЫМИ ЖИЛЫМИ ДОМАМИ (5-8 ЭТ.) (ЖЗ-103)
(наименование объекта)**

План границ объекта

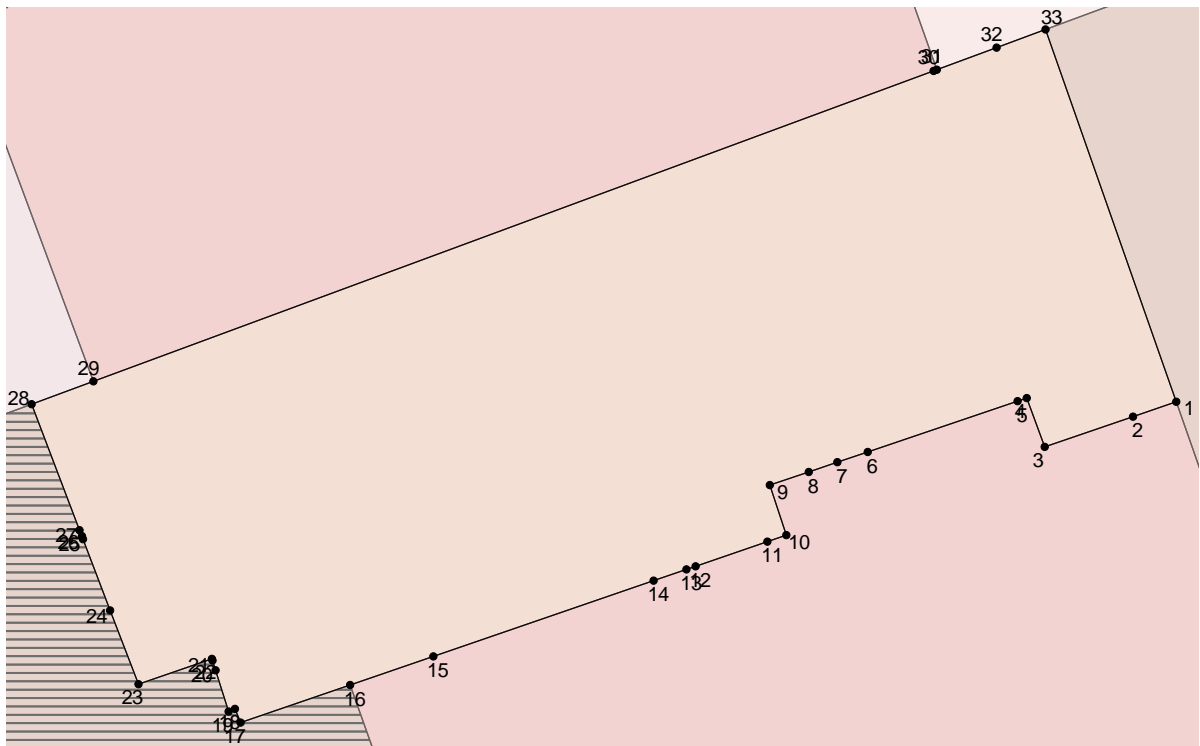

Масштаб 1: 500

Используемые условные знаки и обозначения:

Подпись _____ Дата "___" _____ г.

Место для оттиска печати (при наличии) лица, составившего описание местоположения границ объекта

**ОПИСАНИЕ МЕСТОПОЛОЖЕНИЯ ГРАНИЦ
ЗОНЫ ЗАСТРОЙКИ СРЕДНЕЭТАЖНЫМИ ЖИЛЫМИ ДОМАМИ (5-8 ЭТ.) (ЖЗ-103)**

(наименование объекта местоположение границ, которого описано (далее - объект))		
Сведения об объекте		
N п/п	Характеристики объекта	Описание характеристик
1	2	3
1	Местоположение объекта	Российская Федерация, Иркутская область, город Иркутск
2	Площадь объекта +/- величина погрешности определения площади (P +/- Дельта P)	25990+/- 0
3	Иные характеристики объекта	ПЭ О-03-03

**ОПИСАНИЕ МЕСТОПОЛОЖЕНИЯ ГРАНИЦ
ЗОНЫ ЗАСТРОЙКИ СРЕДНЕЭТАЖНЫМИ ЖИЛЫМИ ДОМАМИ (5-8 ЭТ.) (ЖЗ-103)
(наименование объекта)**

Сведения о местоположении границ объекта

1. Система координат МСК-38, зона 3

2. Сведения о характерных точках границ объекта

Обозначение характерных точек границ	Координаты, м		Метод определения координат и средняя квадратическая погрешность положения характерной точки (Mt), м	Описание обозначения точки
	X	Y		
1	2	3	4	5
1	383387.66	3338552.60	0.3	-
2	383387.58	3338558.09	0.3	-
3	383389.09	3338558.21	0.3	-
4	383389.05	3338561.60	0.3	-
5	383395.14	3338561.66	0.3	-
6	383395.11	3338568.68	0.3	-
7	383367.09	3338568.54	0.3	-
8	383367.42	3338592.58	0.3	-
9	383378.25	3338592.94	0.3	-
10	383378.09	3338608.75	0.3	-
11	383377.62	3338653.28	0.3	-
12	383311.15	3338652.45	0.3	-
13	383282.61	3338652.06	0.3	-
14	383263.28	3338651.79	0.3	-
15	383258.22	3338651.72	0.3	-

16	383250.90	3338651.62	0.3	-
17	383250.97	3338625.92	0.3	-
18	383272.13	3338625.92	0.3	-
19	383271.97	3338612.36	0.3	-
20	383269.33	3338612.32	0.3	-
21	383163.33	3338610.86	0.3	-
22	383162.92	3338598.17	0.3	-
23	383162.11	3338573.23	0.3	-
24	383161.16	3338568.39	0.3	-
25	383160.20	3338563.52	0.3	-
26	383159.43	3338561.47	0.3	-
27	383159.77	3338561.32	0.3	-
28	383166.53	3338558.20	0.3	-
29	383177.48	3338554.40	0.3	-
29	383177.48	3338554.40	0.3	-
30	383181.15	3338562.02	0.3	-
31	383183.94	3338567.83	0.3	-
32	383249.26	3338566.29	0.3	-
33	383249.16	3338559.09	0.3	-
34	383248.91	3338535.12	0.3	-
35	383248.85	3338529.55	0.3	-
36	383330.81	3338501.01	0.3	-
37	383330.12	3338482.60	0.3	-
38	383335.03	3338480.93	0.3	-
39	383365.70	3338470.46	0.3	-
40	383403.13	3338457.69	0.3	-
41	383415.59	3338457.46	0.3	-

42	383415.55	3338457.96	0.3	-
43	383414.36	3338471.93	0.3	-
44	383412.01	3338499.56	0.3	-
45	383411.65	3338503.69	0.3	-
46	383409.95	3338510.76	0.3	-
47	383409.82	3338518.03	0.3	-
48	383406.57	3338518.03	0.3	-
49	383405.56	3338518.00	0.3	-
50	383405.01	3338518.03	0.3	-
51	383403.28	3338518.08	0.3	-
52	383403.27	3338537.95	0.3	-
53	383400.48	3338537.94	0.3	-
54	383395.33	3338537.92	0.3	-
55	383395.24	3338549.24	0.3	-
56	383389.22	3338549.17	0.3	-
57	383389.20	3338552.57	0.3	-
1	383387.66	3338552.60	0.3	-
3. Сведения о характерных точках части (частей) границы объекта				
Обозначение характерных точек части границы	Координаты, м		Метод определения координат и средняя квадратическая погрешность положения характерной точки (Mt), м	Описание обозначения точки
	X	Y		
1	2	3	4	5

ОПИСАНИЕ МЕСТОПОЛОЖЕНИЯ ГРАНИЦ ЗОНЫ ЗАСТРОЙКИ СРЕДНЕЭТАЖНЫМИ ЖИЛЫМИ ДОМАМИ (5-8 ЭТ.) (ЖЗ-103) (наименование объекта)						
Сведения о местоположении измененных (уточненных) границ объекта						
1. Система координат <u>МСК-38, зона 3</u>						
2. Сведения о характерных точках границ объекта						
Обозначение характерных точек границ	Существующие координаты, м		Измененные (уточненные) координаты, м		Метод определения координат и средняя квадратическая погрешность положения характерной точки (Mt), м	Описание обозначения точки
	X	Y	X	Y		
1	2	3	4	5	6	7
1			383387.66	3338552.60		
2			383387.58	3338558.09		
3			383389.09	3338558.21		
4			383389.05	3338561.60		
5			383395.14	3338561.66		
6			383395.11	3338568.68		
7			383367.09	3338568.54		
8			383367.42	3338592.58		
9			383378.25	3338592.94		
10			383378.09	3338608.75		
11			383377.62	3338653.28		
12			383311.15	3338652.45		
13			383282.61	3338652.06		
14			383263.28	3338651.79		
15			383258.22	3338651.72		
16			383250.90	3338651.62		
17			383250.97	3338625.92		
18			383272.13	3338625.92		
19			383271.97	3338612.36		
20			383269.33	3338612.32		
21			383163.33	3338610.86		
22			383162.92	3338598.17		
23			383162.11	3338573.23		
24			383161.16	3338568.39		
25			383160.20	3338563.52		

26			383159.43	3338561.47		
27			383159.77	3338561.32		
28			383166.53	3338558.20		
29			383177.48	3338554.40		
29			383177.48	3338554.40		
30			383181.15	3338562.02		
31			383183.94	3338567.83		
32			383249.26	3338566.29		
33			383249.16	3338559.09		
34			383248.91	3338535.12		
35			383248.85	3338529.55		
36			383330.81	3338501.01		
37			383330.12	3338482.60		
38			383335.03	3338480.93		
39			383365.70	3338470.46		
40			383403.13	3338457.69		
41			383415.59	3338457.46		
42			383415.55	3338457.96		
43			383414.36	3338471.93		
44			383412.01	3338499.56		
45			383411.65	3338503.69		
46			383409.95	3338510.76		
47			383409.82	3338518.03		
48			383406.57	3338518.03		
49			383405.56	3338518.00		
50			383405.01	3338518.03		
51			383403.28	3338518.08		
52			383403.27	3338537.95		
53			383400.48	3338537.94		
54			383395.33	3338537.92		
55			383395.24	3338549.24		
56			383389.22	3338549.17		
57			383389.20	3338552.57		
1			383387.66	3338552.60		

3. Сведения о характерных точках части (частей) границы объекта

Обозначение характерных точек части границ	Существующие координаты, м		Измененные (уточненные) координаты, м		Метод определения координат и средняя квадратическая погрешность положения характерной точки (Mt), м	Описание обозначения точки
	X	Y	X	Y		
1	2	3	4	5	6	7

--	--	--	--	--	--	--

ОПИСАНИЕ МЕСТОПОЛОЖЕНИЯ ГРАНИЦ
 ЗОНЫ ЗАСТРОЙКИ СРЕДНЕЭТАЖНЫМИ ЖИЛЫМИ ДОМАМИ (5-8 ЭТ.) (ЖЗ-103)
 (наименование объекта)

План границ объекта

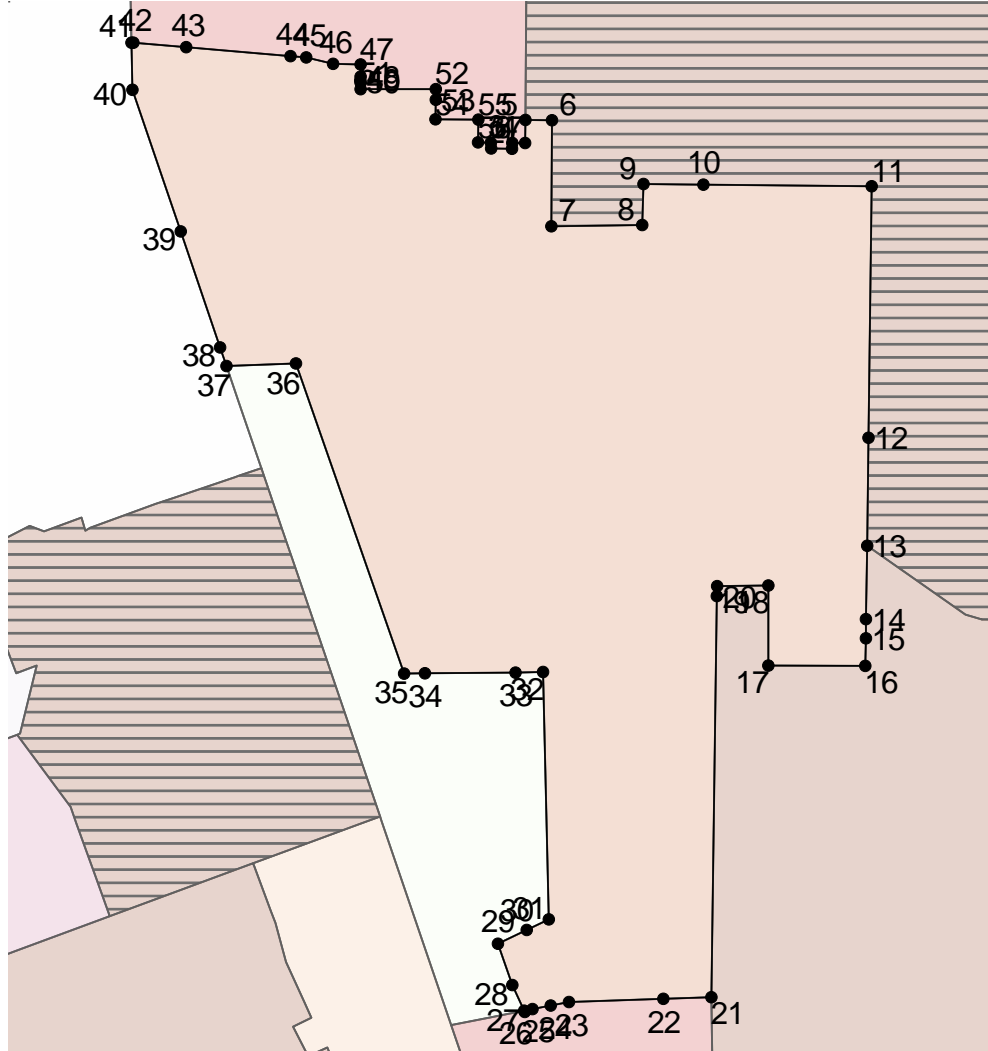

Масштаб 1: 2000

Используемые условные знаки и обозначения:

Подпись _____ Дата " _ " _____ г.

Место для оттиска печати (при наличии) лица, составившего описание местоположения границ объекта

Лист N 324

ОПИСАНИЕ МЕСТОПОЛОЖЕНИЯ ГРАНИЦ
ЗОНЫ ЗАСТРОЙКИ СРЕДНЕЭТАЖНЫМИ ЖИЛЫМИ ДОМАМИ (5-8 ЭТ.) (ЖЗ-103)
 (наименование объекта местоположение границ, которого описано
 (далее - объект)

Сведения об объекте

N п/п	Характеристики объекта	Описание характеристик
1	2	3
1	Местоположение объекта	Российская Федерация, Иркутская область, город Иркутск
2	Площадь объекта +/- величина погрешности определения площади (Р +/- Дельта Р)	23877+/- 0
3	Иные характеристики объекта	ПЭ О-03-03

ОПИСАНИЕ МЕСТОПОЛОЖЕНИЯ ГРАНИЦ
ЗОНЫ ЗАСТРОЙКИ СРЕДНЕЭТАЖНЫМИ ЖИЛЫМИ ДОМАМИ (5-8 ЭТ.) (ЖЗ-103)
(наименование объекта)

Сведения о местоположении границ объекта

1. Система координат МСК-38, зона 3

2. Сведения о характерных точках границ объекта

Обозначение характерных точек границ	Координаты, м		Метод определения координат и средняя квадратическая погрешность положения характерной точки (Mt), м	Описание обозначения точки
	X	Y		
1	2	3	4	5
1	383461.10	3338893.11	0.3	-
2	383459.33	3338893.15	0.3	-
3	383460.10	3338912.04	0.3	-
4	383456.29	3338914.43	0.3	-
5	383454.92	3338923.82	0.3	-
6	383455.27	3338933.17	0.3	-
7	383455.24	3338949.49	0.3	-
8	383454.35	3338974.04	0.3	-
9	383454.83	3338977.63	0.3	-
10	383458.97	3338978.01	0.3	-
11	383458.24	3339036.60	0.3	-
12	383428.57	3339049.24	0.3	-
13	383419.47	3339053.11	0.3	-
14	383408.23	3339061.51	0.3	-
15	383401.24	3339061.28	0.3	-

16	383399.09	3339041.90	0.3	-
17	383373.49	3339064.95	0.3	-
18	383357.43	3339079.41	0.3	-
19	383337.51	3339056.39	0.3	-
20	383336.59	3339034.33	0.3	-
21	383335.58	3339009.91	0.3	-
22	383333.98	3338940.38	0.3	-
23	383334.54	3338860.58	0.3	-
24	383381.39	3338860.87	0.3	-
25	383417.41	3338861.09	0.3	-
26	383434.85	3338861.20	0.3	-
27	383440.95	3338860.91	0.3	-
28	383440.92	3338861.40	0.3	-
29	383442.24	3338864.87	0.3	-
30	383443.62	3338866.46	0.3	-
31	383444.63	3338867.43	0.3	-
32	383446.04	3338868.21	0.3	-
33	383448.44	3338868.75	0.3	-
34	383450.09	3338868.83	0.3	-
35	383460.40	3338868.97	0.3	-
1	383461.10	3338893.11	0.3	-
3. Сведения о характерных точках части (частей) границы объекта				
Обозначение характерных точек части границы	Координаты, м		Метод определения координат и средняя квадратическая погрешность положения характерной точки (Mt), м	Описание обозначения точки
	X	Y		
1	2	3	4	5

--	--	--	--	--

ОПИСАНИЕ МЕСТОПОЛОЖЕНИЯ ГРАНИЦ ЗОНЫ ЗАСТРОЙКИ СРЕДНЕЭТАЖНЫМИ ЖИЛЫМИ ДОМАМИ (5-8 ЭТ.) (ЖЗ-103) (наименование объекта)						
Сведения о местоположении измененных (уточненных) границ объекта						
1. Система координат <u>МСК-38, зона 3</u>						
2. Сведения о характерных точках границ объекта						
Обозначение характерных точек границ	Существующие координаты, м		Измененные (уточненные) координаты, м		Метод определения координат и средняя квадратическая погрешность положения характерной точки (Mt), м	Описание обозначения точки
	X	Y	X	Y		
1	2	3	4	5	6	7
1			383461.10	3338893.11		
2			383459.33	3338893.15		
3			383460.10	3338912.04		
4			383456.29	3338914.43		
5			383454.92	3338923.82		
6			383455.27	3338933.17		
7			383455.24	3338949.49		
8			383454.35	3338974.04		
9			383454.83	3338977.63		
10			383458.97	3338978.01		
11			383458.24	3339036.60		
12			383428.57	3339049.24		
13			383419.47	3339053.11		
14			383408.23	3339061.51		
15			383401.24	3339061.28		
16			383399.09	3339041.90		
17			383373.49	3339064.95		
18			383357.43	3339079.41		
19			383337.51	3339056.39		
20			383336.59	3339034.33		
21			383335.58	3339009.91		
22			383333.98	3338940.38		
23			383334.54	3338860.58		
24			383381.39	3338860.87		
25			383417.41	3338861.09		

26			383434.85	3338861.20		
27			383440.95	3338860.91		
28			383440.92	3338861.40		
29			383442.24	3338864.87		
30			383443.62	3338866.46		
31			383444.63	3338867.43		
32			383446.04	3338868.21		
33			383448.44	3338868.75		
34			383450.09	3338868.83		
35			383460.40	3338868.97		
1			383461.10	3338893.11		

3. Сведения о характерных точках части (частей) границы объекта

Обозначение характерных точек части границ	Существующие координаты, м		Измененные (уточненные) координаты, м		Метод определения координат и средняя квадратическая погрешность положения характерной точки (Mt), м	Описание обозначения точки
	X	Y	X	Y		
1	2	3	4	5	6	7

ОПИСАНИЕ МЕСТОПОЛОЖЕНИЯ ГРАНИЦ
ЗОНЫ ЗАСТРОЙКИ СРЕДНЕЭТАЖНЫМИ ЖИЛЫМИ ДОМАМИ (5-8 ЭТ.) (ЖЗ-103)
(наименование объекта)

План границ объекта

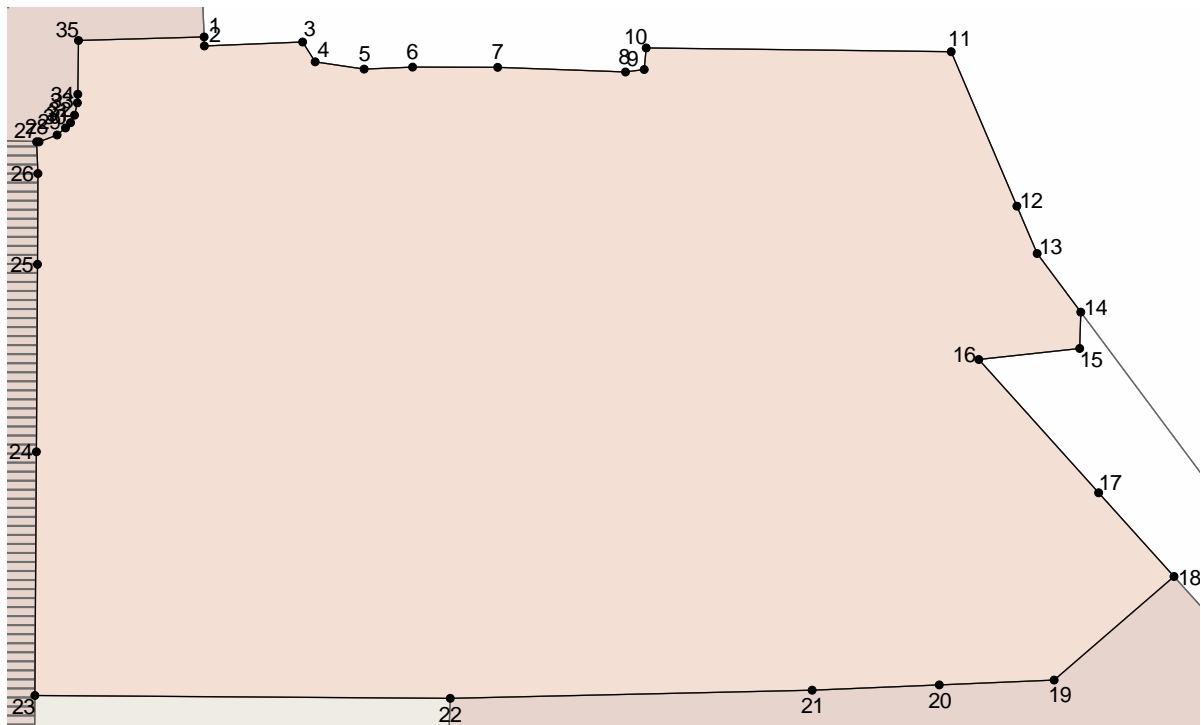

Масштаб 1: 1000

Используемые условные знаки и обозначения:

Подпись _____ Дата " __ " _____ г.

Место для оттиска печати (при наличии) лица, составившего описание местоположения границ объекта

ОПИСАНИЕ МЕСТОПОЛОЖЕНИЯ ГРАНИЦ
ЗОНЫ ЗАСТРОЙКИ МНОГОЭТАЖНЫМИ ЖИЛЫМИ ДОМАМИ (9 ЭТ. И БОЛЕЕ) (ЖЗ-104)

(наименование объекта местоположение границ, которого описано (далее - объект))		
Сведения об объекте		
N п/п	Характеристики объекта	Описание характеристик
1	2	3
1	Местоположение объекта	Российская Федерация, Иркутская область, город Иркутск
2	Площадь объекта +/- величина погрешности определения площади (P +/- Дельта P)	79185+/- 0
3	Иные характеристики объекта	ПЭ О-03-03

ОПИСАНИЕ МЕСТОПОЛОЖЕНИЯ ГРАНИЦ ЗОНЫ ЗАСТРОЙКИ МНОГОЭТАЖНЫМИ ЖИЛЫМИ ДОМАМИ (9 ЭТ. И БОЛЕЕ) (ЖЗ-104) (наименование объекта)				
Сведения о местоположении границ объекта				
1. Система координат <u>МСК-38, зона 3</u>				
2. Сведения о характерных точках границ объекта				
Обозначение характерных точек границ	Координаты, м		Метод определения координат и средняя квадратическая погрешность положения характерной точки (Mt), м	Описание обозначения точки
	X	Y		
1	2	3	4	5
1	383012.66	3338691.14	0.3	-
2	382996.62	3338716.73	0.3	-
3	382986.83	3338710.61	0.3	-
4	382933.32	3338677.15	0.3	-
5	382918.42	3338667.84	0.3	-
6	382901.13	3338656.95	0.3	-
7	382847.01	3338622.32	0.3	-
8	382846.36	3338623.23	0.3	-
9	382846.35	3338623.22	0.3	-
10	382813.87	3338603.66	0.3	-
11	382813.86	3338603.67	0.3	-
12	382789.15	3338588.79	0.3	-
13	382779.18	3338582.79	0.3	-
14	382798.51	3338551.96	0.3	-
15	382839.46	3338486.65	0.3	-

16	382840.12	3338487.06	0.3	-
17	382849.35	3338492.92	0.3	-
18	382871.23	3338506.82	0.3	-
19	382874.11	3338508.74	0.3	-
20	382874.98	3338509.80	0.3	-
21	382876.36	3338510.91	0.3	-
22	382876.89	3338510.07	0.3	-
23	382882.43	3338513.71	0.3	-
24	382893.65	3338511.93	0.3	-
25	382900.30	3338516.16	0.3	-
26	382912.07	3338502.60	0.3	-
27	382921.07	3338488.86	0.3	-
28	382921.97	3338487.50	0.3	-
29	382926.68	3338480.29	0.3	-
30	382935.45	3338485.70	0.3	-
31	382950.33	3338494.87	0.3	-
32	382980.49	3338513.47	0.3	-
33	382996.77	3338523.50	0.3	-
34	382996.80	3338523.46	0.3	-
35	383002.27	3338514.56	0.3	-
36	383011.67	3338499.27	0.3	-
37	383015.55	3338492.96	0.3	-
38	383019.91	3338485.86	0.3	-
39	383021.30	3338483.60	0.3	-
40	383020.70	3338483.21	0.3	-
41	383022.11	3338481.00	0.3	-
42	383023.90	3338478.17	0.3	-

43	383024.76	3338476.84	0.3	-
44	383026.69	3338473.80	0.3	-
45	383026.94	3338473.41	0.3	-
46	383028.19	3338471.45	0.3	-
47	383027.79	3338471.04	0.3	-
48	383026.03	3338469.88	0.3	-
49	383025.47	3338469.52	0.3	-
50	383023.81	3338468.42	0.3	-
51	383023.50	3338468.22	0.3	-
52	383022.12	3338467.37	0.3	-
53	383021.79	3338467.80	0.3	-
54	383021.55	3338467.60	0.3	-
55	383021.31	3338467.39	0.3	-
56	383019.76	3338466.11	0.3	-
57	383019.47	3338465.86	0.3	-
58	383018.45	3338465.02	0.3	-
59	383019.74	3338463.01	0.3	-
60	383021.58	3338460.11	0.3	-
61	383025.41	3338454.12	0.3	-
62	383028.04	3338451.00	0.3	-
63	383033.47	3338443.21	0.3	-
64	383035.49	3338440.20	0.3	-
65	383040.29	3338433.54	0.3	-
66	383042.14	3338431.72	0.3	-
67	383044.42	3338428.56	0.3	-
68	383047.68	3338425.92	0.3	-
69	383043.38	3338419.17	0.3	-

70	383024.45	3338406.44	0.3	-
71	383019.73	3338403.54	0.3	-
72	383015.90	3338404.00	0.3	-
73	383014.68	3338403.28	0.3	-
74	383011.78	3338401.57	0.3	-
75	383006.57	3338387.83	0.3	-
76	383041.22	3338374.48	0.3	-
77	383032.86	3338349.96	0.3	-
78	383029.48	3338340.31	0.3	-
79	383023.32	3338320.00	0.3	-
80	383022.52	3338317.20	0.3	-
81	383019.46	3338317.86	0.3	-
82	383014.46	3338318.66	0.3	-
83	383008.29	3338320.84	0.3	-
84	383005.21	3338322.31	0.3	-
85	383004.44	3338322.52	0.3	-
86	383001.65	3338323.25	0.3	-
87	382988.29	3338327.90	0.3	-
88	382986.34	3338319.61	0.3	-
89	382986.04	3338319.38	0.3	-
90	382979.13	3338314.77	0.3	-
91	382968.53	3338307.87	0.3	-
92	382967.72	3338307.34	0.3	-
93	382961.44	3338303.26	0.3	-
94	382957.14	3338300.52	0.3	-
95	382957.11	3338300.50	0.3	-
96	383007.96	3338282.63	0.3	-

97	383070.66	3338260.60	0.3	-
98	383109.25	3338247.03	0.3	-
99	383121.21	3338279.47	0.3	-
100	383141.98	3338335.60	0.3	-
101	383149.45	3338356.00	0.3	-
102	383172.18	3338417.62	0.3	-
103	383173.63	3338421.55	0.3	-
104	383175.53	3338426.68	0.3	-
105	383184.77	3338451.73	0.3	-
106	383198.76	3338489.64	0.3	-
107	383197.88	3338489.97	0.3	-
108	383186.06	3338494.37	0.3	-
109	383182.96	3338495.52	0.3	-
110	383172.65	3338498.35	0.3	-
111	383162.09	3338503.13	0.3	-
112	383157.95	3338505.03	0.3	-
113	383155.60	3338500.20	0.3	-
114	383147.75	3338504.16	0.3	-
115	383150.07	3338509.27	0.3	-
116	383128.63	3338518.00	0.3	-
117	383131.20	3338526.57	0.3	-
118	383133.65	3338532.60	0.3	-
119	383136.94	3338541.39	0.3	-
120	383137.74	3338543.53	0.3	-
121	383139.38	3338547.90	0.3	-
122	383086.71	3338575.85	0.3	-
123	383085.81	3338576.32	0.3	-

124	383084.00	3338577.29	0.3	-
125	383083.48	3338578.12	0.3	-
126	383083.09	3338578.73	0.3	-
127	383060.84	3338614.24	0.3	-
128	383044.79	3338639.87	0.3	-
129	383036.12	3338653.70	0.3	-
130	383018.69	3338681.51	0.3	-
1	383012.66	3338691.14	0.3	-
3. Сведения о характерных точках части (частей) границы объекта				
Обозначение характерных точек части границы	Координаты, м		Метод определения координат и средняя квадратическая погрешность положения характерной точки (Mt), м	Описание обозначения точки
	X	Y		
1	2	3	4	5

ОПИСАНИЕ МЕСТОПОЛОЖЕНИЯ ГРАНИЦ ЗОНЫ ЗАСТРОЙКИ МНОГОЭТАЖНЫМИ ЖИЛЫМИ ДОМАМИ (9 ЭТ. И БОЛЕЕ) (ЖЗ-104) (наименование объекта)						
Сведения о местоположении измененных (уточненных) границ объекта						
1. Система координат <u>МСК-38, зона 3</u>						
2. Сведения о характерных точках границ объекта						
Обозначение характерных точек границ	Существующие координаты, м		Измененные (уточненные) координаты, м		Метод определения координат и средняя квадратическая погрешность положения характерной точки (Mt), м	Описание обозначения точки
	X	Y	X	Y		
1	2	3	4	5	6	7
1			383012.66	3338691.14		
2			382996.62	3338716.73		
3			382986.83	3338710.61		
4			382933.32	3338677.15		
5			382918.42	3338667.84		
6			382901.13	3338656.95		
7			382847.01	3338622.32		
8			382846.36	3338623.23		
9			382846.35	3338623.22		
10			382813.87	3338603.66		
11			382813.86	3338603.67		
12			382789.15	3338588.79		
13			382779.18	3338582.79		
14			382798.51	3338551.96		
15			382839.46	3338486.65		
16			382840.12	3338487.06		
17			382849.35	3338492.92		
18			382871.23	3338506.82		
19			382874.11	3338508.74		
20			382874.98	3338509.80		
21			382876.36	3338510.91		
22			382876.89	3338510.07		
23			382882.43	3338513.71		
24			382893.65	3338511.93		
25			382900.30	3338516.16		

26		382912.07	3338502.60
27		382921.07	3338488.86
28		382921.97	3338487.50
29		382926.68	3338480.29
30		382935.45	3338485.70
31		382950.33	3338494.87
32		382980.49	3338513.47
33		382996.77	3338523.50
34		382996.80	3338523.46
35		383002.27	3338514.56
36		383011.67	3338499.27
37		383015.55	3338492.96
38		383019.91	3338485.86
39		383021.30	3338483.60
40		383020.70	3338483.21
41		383022.11	3338481.00
42		383023.90	3338478.17
43		383024.76	3338476.84
44		383026.69	3338473.80
45		383026.94	3338473.41
46		383028.19	3338471.45
47		383027.79	3338471.04
48		383026.03	3338469.88
49		383025.47	3338469.52
50		383023.81	3338468.42
51		383023.50	3338468.22
52		383022.12	3338467.37
53		383021.79	3338467.80
54		383021.55	3338467.60
55		383021.31	3338467.39
56		383019.76	3338466.11
57		383019.47	3338465.86
58		383018.45	3338465.02
59		383019.74	3338463.01
60		383021.58	3338460.11
61		383025.41	3338454.12
62		383028.04	3338451.00
63		383033.47	3338443.21
64		383035.49	3338440.20
65		383040.29	3338433.54
66		383042.14	3338431.72
67		383044.42	3338428.56
68		383047.68	3338425.92
69		383043.38	3338419.17
70		383024.45	3338406.44
71		383019.73	3338403.54
72		383015.90	3338404.00
73		383014.68	3338403.28
74		383011.78	3338401.57

75		383006.57	3338387.83
76		383041.22	3338374.48
77		383032.86	3338349.96
78		383029.48	3338340.31
79		383023.32	3338320.00
80		383022.52	3338317.20
81		383019.46	3338317.86
82		383014.46	3338318.66
83		383008.29	3338320.84
84		383005.21	3338322.31
85		383004.44	3338322.52
86		383001.65	3338323.25
87		382988.29	3338327.90
88		382986.34	3338319.61
89		382986.04	3338319.38
90		382979.13	3338314.77
91		382968.53	3338307.87
92		382967.72	3338307.34
93		382961.44	3338303.26
94		382957.14	3338300.52
95		382957.11	3338300.50
96		383007.96	3338282.63
97		383070.66	3338260.60
98		383109.25	3338247.03
99		383121.21	3338279.47
100		383141.98	3338335.60
101		383149.45	3338356.00
102		383172.18	3338417.62
103		383173.63	3338421.55
104		383175.53	3338426.68
105		383184.77	3338451.73
106		383198.76	3338489.64
107		383197.88	3338489.97
108		383186.06	3338494.37
109		383182.96	3338495.52
110		383172.65	3338498.35
111		383162.09	3338503.13
112		383157.95	3338505.03
113		383155.60	3338500.20
114		383147.75	3338504.16
115		383150.07	3338509.27
116		383128.63	3338518.00
117		383131.20	3338526.57
118		383133.65	3338532.60
119		383136.94	3338541.39
120		383137.74	3338543.53
121		383139.38	3338547.90
122		383086.71	3338575.85
123		383085.81	3338576.32

124			383084.00	3338577.29		
125			383083.48	3338578.12		
126			383083.09	3338578.73		
127			383060.84	3338614.24		
128			383044.79	3338639.87		
129			383036.12	3338653.70		
130			383018.69	3338681.51		
1			383012.66	3338691.14		

3. Сведения о характерных точках части (частей) границы объекта

Обозначение характерных точек части границ	Существующие координаты, м		Измененные (уточненные) координаты, м		Метод определения координат и средняя квадратическая погрешность положения характерной точки (Mt), м	Описание обозначения точки
	X	Y	X	Y		
1	2	3	4	5	6	7

ОПИСАНИЕ МЕСТОПОЛОЖЕНИЯ ГРАНИЦ
ЗОНЫ ЗАСТРОЙКИ МНОГОЭТАЖНЫМИ ЖИЛЫМИ ДОМАМИ (9 ЭТ. И БОЛЕЕ) (ЖЗ-104)
(наименование объекта)

План границ объекта

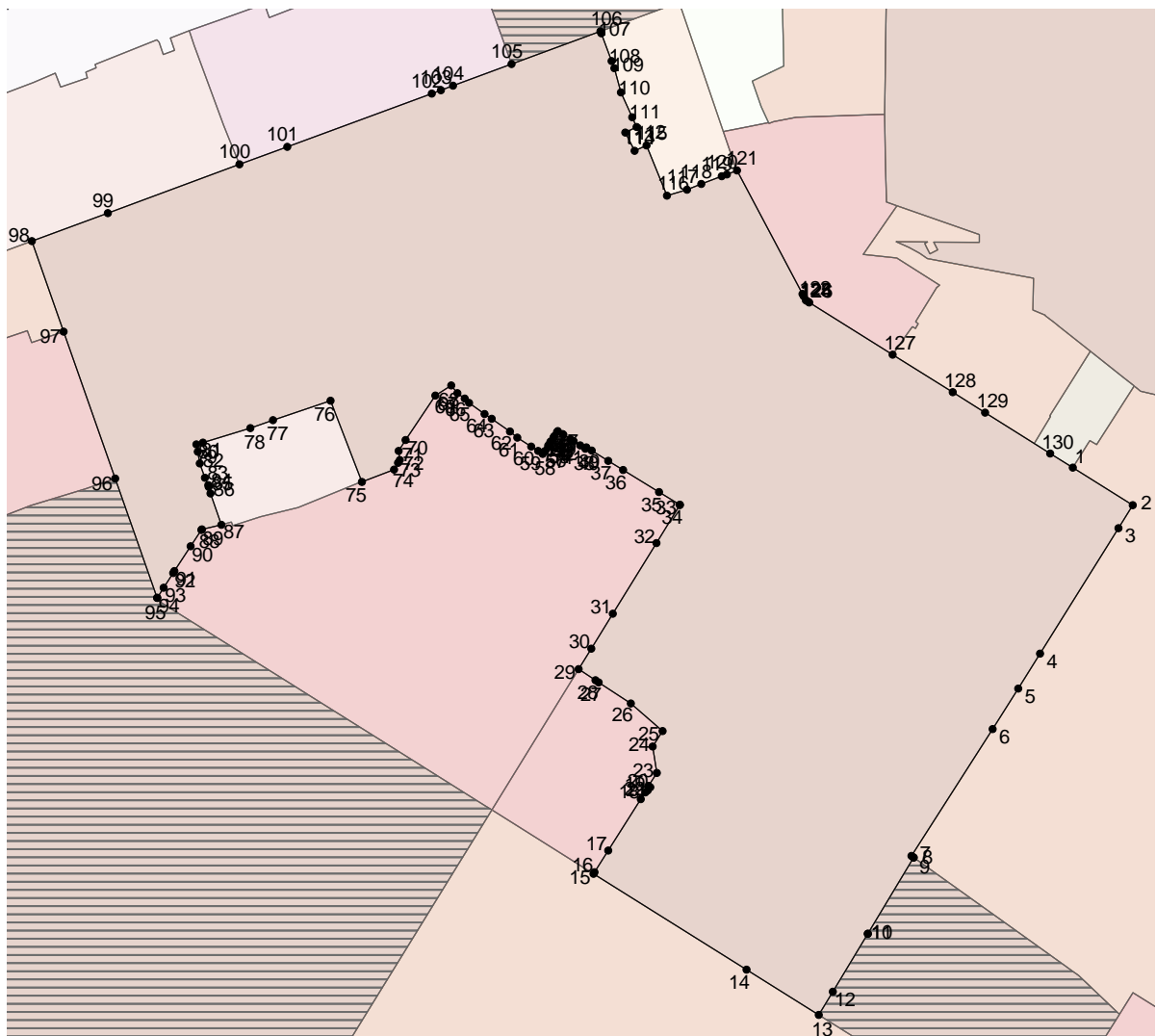
Масштаб 1: 2000

Используемые условные знаки и обозначения:

Подпись _____ Дата " _ " _____ г.

Место для оттиска печати (при наличии) лица, составившего описание местоположения границ объекта

Лист N 343

ОПИСАНИЕ МЕСТОПОЛОЖЕНИЯ ГРАНИЦ
ЗОНЫ ЗАСТРОЙКИ МНОГОЭТАЖНЫМИ ЖИЛЫМИ ДОМАМИ (9 ЭТ. И БОЛЕЕ) (ЖЗ-104)
 (наименование объекта местоположение границ, которого описано
 (далее - объект)

Сведения об объекте

N п/п	Характеристики объекта	Описание характеристик
1	2	3
1	Местоположение объекта	Российская Федерация, Иркутская область, город Иркутск
2	Площадь объекта +/- величина погрешности определения площади (Р +/- Дельта Р)	53546+/- 0
3	Иные характеристики объекта	ПЭ О-03-03

ОПИСАНИЕ МЕСТОПОЛОЖЕНИЯ ГРАНИЦ ЗОНЫ ЗАСТРОЙКИ МНОГОЭТАЖНЫМИ ЖИЛЫМИ ДОМАМИ (9 ЭТ. И БОЛЕЕ) (ЖЗ-104) (наименование объекта)				
Сведения о местоположении границ объекта				
1. Система координат <u>МСК-38, зона 3</u>				
2. Сведения о характерных точках границ объекта				
Обозначение характерных точек границ	Координаты, м		Метод определения координат и средняя квадратическая погрешность положения характерной точки (Mt), м	Описание обозначения точки
	X	Y		
1	2	3	4	5
1	383192.19	3338870.67	0.3	-
2	383168.38	3338871.19	0.3	-
3	383134.05	3338871.93	0.3	-
4	383043.65	3338873.90	0.3	-
5	383043.60	3338869.90	0.3	-
6	383035.60	3338869.90	0.3	-
7	383030.01	3338869.90	0.3	-
8	383029.98	3338868.50	0.3	-
9	383024.66	3338866.61	0.3	-
10	383024.49	3338866.48	0.3	-
11	383019.17	3338865.29	0.3	-
12	383016.22	3338865.27	0.3	-
13	383016.28	3338863.79	0.3	-
14	383016.37	3338860.79	0.3	-
15	383016.40	3338859.66	0.3	-

16	383016.42	3338859.29	0.3	-
17	383016.44	3338858.52	0.3	-
18	383014.94	3338858.45	0.3	-
19	383014.87	3338856.45	0.3	-
20	383015.18	3338855.15	0.3	-
21	383015.19	3338855.15	0.3	-
22	383015.41	3338855.19	0.3	-
23	383018.01	3338844.12	0.3	-
24	383020.52	3338834.39	0.3	-
25	383026.68	3338805.72	0.3	-
26	383026.74	3338805.27	0.3	-
27	383026.80	3338804.87	0.3	-
28	383028.08	3338795.32	0.3	-
29	383032.35	3338778.10	0.3	-
30	383033.09	3338774.77	0.3	-
31	383036.18	3338760.86	0.3	-
32	383041.91	3338734.42	0.3	-
33	383041.92	3338734.37	0.3	-
34	383042.13	3338733.44	0.3	-
35	383045.27	3338720.01	0.3	-
36	383046.25	3338718.78	0.3	-
37	383047.44	3338717.29	0.3	-
38	383047.50	3338717.32	0.3	-
39	383051.13	3338712.66	0.3	-
40	383060.95	3338700.31	0.3	-
41	383072.87	3338685.31	0.3	-
42	383074.45	3338683.33	0.3	-

43	383075.23	3338682.35	0.3	-
44	383077.11	3338679.88	0.3	-
45	383077.48	3338679.38	0.3	-
46	383077.68	3338679.39	0.3	-
47	383079.91	3338674.11	0.3	-
48	383083.99	3338674.18	0.3	-
49	383084.55	3338674.18	0.3	-
50	383093.42	3338674.33	0.3	-
51	383101.83	3338629.04	0.3	-
52	383104.08	3338625.75	0.3	-
53	383106.55	3338621.24	0.3	-
54	383108.98	3338615.76	0.3	-
55	383108.89	3338627.51	0.3	-
56	383108.88	3338629.15	0.3	-
57	383108.27	3338627.98	0.3	-
58	383106.49	3338628.85	0.3	-
59	383103.80	3338630.19	0.3	-
60	383105.51	3338633.47	0.3	-
61	383108.87	3338631.81	0.3	-
62	383108.77	3338651.27	0.3	-
63	383111.46	3338651.27	0.3	-
64	383112.05	3338651.28	0.3	-
65	383124.35	3338616.10	0.3	-
66	383125.92	3338611.62	0.3	-
67	383125.97	3338611.64	0.3	-
68	383145.66	3338611.16	0.3	-
69	383163.33	3338610.86	0.3	-

70	383269.33	3338612.32	0.3	-
71	383271.97	3338612.36	0.3	-
72	383272.13	3338625.92	0.3	-
73	383250.97	3338625.92	0.3	-
74	383250.90	3338651.62	0.3	-
75	383258.22	3338651.72	0.3	-
76	383263.28	3338651.79	0.3	-
77	383282.61	3338652.06	0.3	-
78	383264.43	3338678.05	0.3	-
79	383263.15	3338682.45	0.3	-
80	383263.01	3338717.94	0.3	-
81	383262.68	3338799.11	0.3	-
82	383262.43	3338860.12	0.3	-
83	383262.43	3338860.13	0.3	-
84	383240.88	3338860.00	0.3	-
85	383238.27	3338859.98	0.3	-
86	383219.60	3338857.49	0.3	-
87	383219.23	3338857.41	0.3	-
88	383209.70	3338855.50	0.3	-
89	383191.98	3338855.71	0.3	-
90	383191.98	3338869.49	0.3	-
1	383192.19	3338870.67	0.3	-

3. Сведения о характерных точках части (частей) границы объекта

Обозначение характерных точек части границы	Координаты, м		Метод определения координат и средняя квадратическая погрешность положения характерной точки (Mt), м	Описание обозначения точки
	X	Y		

1	2	3	4	5

ОПИСАНИЕ МЕСТОПОЛОЖЕНИЯ ГРАНИЦ ЗОНЫ ЗАСТРОЙКИ МНОГОЭТАЖНЫМИ ЖИЛЫМИ ДОМАМИ (9 ЭТ. И БОЛЕЕ) (ЖЗ-104) (наименование объекта)						
Сведения о местоположении измененных (уточненных) границ объекта						
1. Система координат <u>МСК-38, зона 3</u>						
2. Сведения о характерных точках границ объекта						
Обозначение характерных точек границ	Существующие координаты, м		Измененные (уточненные) координаты, м		Метод определения координат и средняя квадратическая погрешность положения характерной точки (Mt), м	Описание обозначения точки
	X	Y	X	Y		
1	2	3	4	5	6	7
1			383192.19	3338870.67		
2			383168.38	3338871.19		
3			383134.05	3338871.93		
4			383043.65	3338873.90		
5			383043.60	3338869.90		
6			383035.60	3338869.90		
7			383030.01	3338869.90		
8			383029.98	3338868.50		
9			383024.66	3338866.61		
10			383024.49	3338866.48		
11			383019.17	3338865.29		
12			383016.22	3338865.27		
13			383016.28	3338863.79		
14			383016.37	3338860.79		
15			383016.40	3338859.66		
16			383016.42	3338859.29		
17			383016.44	3338858.52		
18			383014.94	3338858.45		
19			383014.87	3338856.45		
20			383015.18	3338855.15		
21			383015.19	3338855.15		
22			383015.41	3338855.19		
23			383018.01	3338844.12		
24			383020.52	3338834.39		
25			383026.68	3338805.72		

26		383026.74	3338805.27
27		383026.80	3338804.87
28		383028.08	3338795.32
29		383032.35	3338778.10
30		383033.09	3338774.77
31		383036.18	3338760.86
32		383041.91	3338734.42
33		383041.92	3338734.37
34		383042.13	3338733.44
35		383045.27	3338720.01
36		383046.25	3338718.78
37		383047.44	3338717.29
38		383047.50	3338717.32
39		383051.13	3338712.66
40		383060.95	3338700.31
41		383072.87	3338685.31
42		383074.45	3338683.33
43		383075.23	3338682.35
44		383077.11	3338679.88
45		383077.48	3338679.38
46		383077.68	3338679.39
47		383079.91	3338674.11
48		383083.99	3338674.18
49		383084.55	3338674.18
50		383093.42	3338674.33
51		383101.83	3338629.04
52		383104.08	3338625.75
53		383106.55	3338621.24
54		383108.98	3338615.76
55		383108.89	3338627.51
56		383108.88	3338629.15
57		383108.27	3338627.98
58		383106.49	3338628.85
59		383103.80	3338630.19
60		383105.51	3338633.47
61		383108.87	3338631.81
62		383108.77	3338651.27
63		383111.46	3338651.27
64		383112.05	3338651.28
65		383124.35	3338616.10
66		383125.92	3338611.62
67		383125.97	3338611.64
68		383145.66	3338611.16
69		383163.33	3338610.86
70		383269.33	3338612.32
71		383271.97	3338612.36
72		383272.13	3338625.92
73		383250.97	3338625.92
74		383250.90	3338651.62

75			383258.22	3338651.72		
76			383263.28	3338651.79		
77			383282.61	3338652.06		
78			383264.43	3338678.05		
79			383263.15	3338682.45		
80			383263.01	3338717.94		
81			383262.68	3338799.11		
82			383262.43	3338860.12		
83			383262.43	3338860.13		
84			383240.88	3338860.00		
85			383238.27	3338859.98		
86			383219.60	3338857.49		
87			383219.23	3338857.41		
88			383209.70	3338855.50		
89			383191.98	3338855.71		
90			383191.98	3338869.49		
1			383192.19	3338870.67		

3. Сведения о характерных точках части (частей) границы объекта

Обозначение характерных точек части границ	Существующие координаты, м		Измененные (уточненные) координаты, м		Метод определения координат и средняя квадратическая погрешность положения характерной точки (Mt), м	Описание обозначения точки
	X	Y	X	Y		
1	2	3	4	5	6	7

ОПИСАНИЕ МЕСТОПОЛОЖЕНИЯ ГРАНИЦ
ЗОНЫ ЗАСТРОЙКИ МНОГОЭТАЖНЫМИ ЖИЛЫМИ ДОМАМИ (9 ЭТ. И БОЛЕЕ) (ЖЗ-104)
(наименование объекта)

План границ объекта

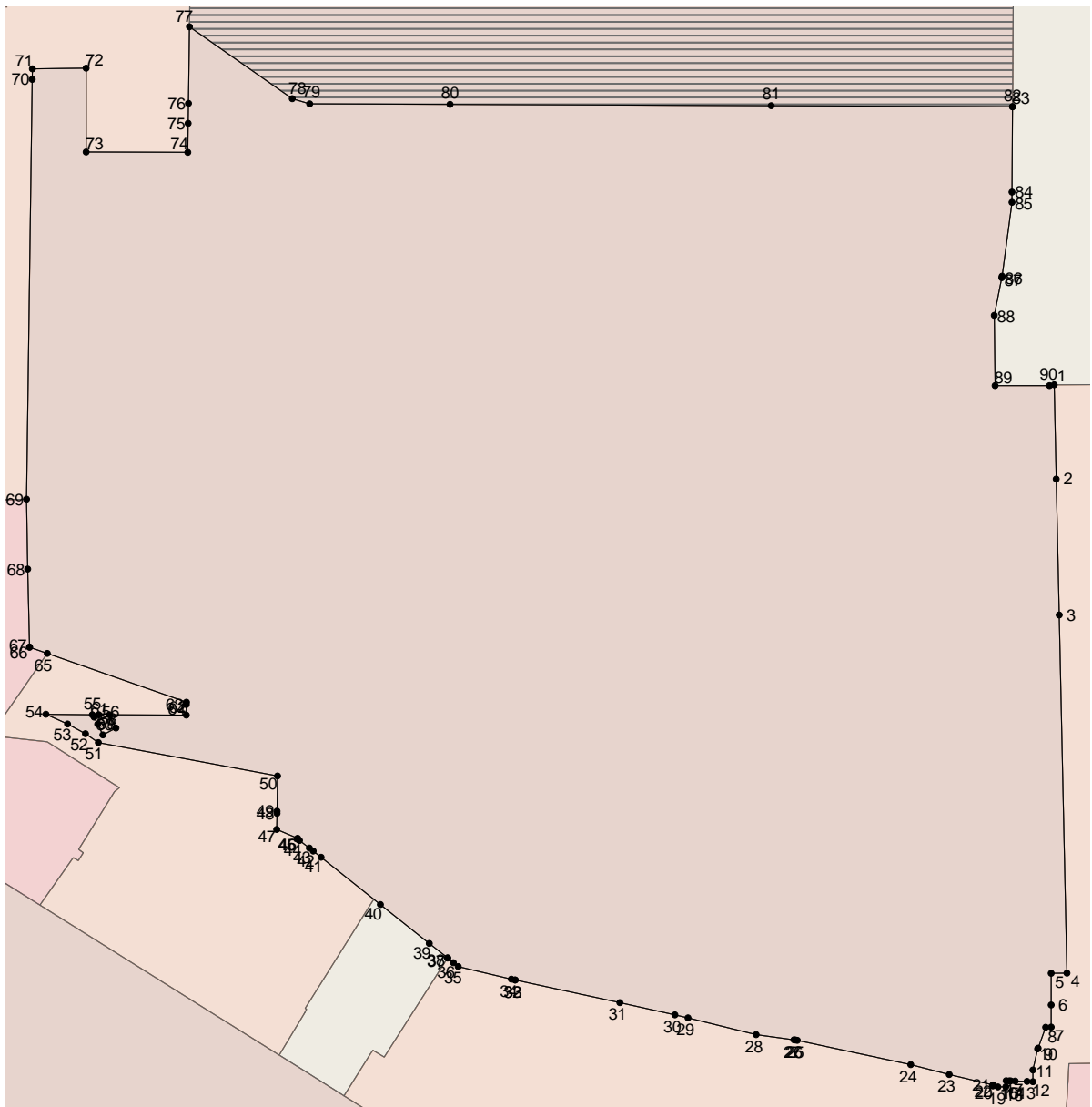

Масштаб 1: 1000

Используемые условные знаки и обозначения:

Подпись _____ Дата " _ " _____ г.

Место для оттиска печати (при наличии) лица, составившего описание местоположения границ объекта

Лист N 353

ОПИСАНИЕ МЕСТОПОЛОЖЕНИЯ ГРАНИЦ
ЗОНЫ ЗАСТРОЙКИ МНОГОЭТАЖНЫМИ ЖИЛЫМИ ДОМАМИ (9 ЭТ. И БОЛЕЕ)/РЗТ (ЖЗ-104/РЗТ)
 (наименование объекта местоположение границ, которого описано
 (далее - объект)

Сведения об объекте

№ п/п	Характеристики объекта	Описание характеристик
1	2	3
1	Местоположение объекта	Российская Федерация, Иркутская область, город Иркутск
2	Площадь объекта +/- величина погрешности определения площади (Р +/- Дельта Р)	80195+/- 0
3	Иные характеристики объекта	ПЭ О-03-03

**ОПИСАНИЕ МЕСТОПОЛОЖЕНИЯ ГРАНИЦ
ЗОНЫ ЗАСТРОЙКИ МНОГОЭТАЖНЫМИ ЖИЛЫМИ ДОМАМИ (9 ЭТ. И БОЛЕЕ)/РЗТ (ЖЗ-104/РЗТ)
(наименование объекта)**

Сведения о местоположении границ объекта

1. Система координат МСК-38, зона 3

2. Сведения о характерных точках границ объекта

Обозначение характерных точек границ	Координаты, м		Метод определения координат и средняя квадратическая погрешность положения характерной точки (Mt), м	Описание обозначения точки
	X	Y		
1	2	3	4	5
1	383007.96	3338282.63	0.3	-
2	382957.11	3338300.50	0.3	-
3	382955.91	3338300.92	0.3	-
4	382919.16	3338359.54	0.3	-
5	382917.38	3338362.37	0.3	-
6	382892.48	3338402.10	0.3	-
7	382868.48	3338440.38	0.3	-
8	382866.66	3338443.28	0.3	-
9	382840.50	3338427.15	0.3	-
10	382831.75	3338421.75	0.3	-
11	382804.37	3338404.87	0.3	-
12	382778.51	3338388.92	0.3	-
13	382755.59	3338374.79	0.3	-
14	382751.33	3338381.21	0.3	-
15	382750.97	3338381.75	0.3	-

16	382750.82	3338381.98	0.3	-
17	382750.63	3338382.27	0.3	-
18	382749.20	3338384.42	0.3	-
19	382749.19	3338384.42	0.3	-
20	382741.77	3338395.61	0.3	-
21	382739.93	3338398.38	0.3	-
22	382737.59	3338401.90	0.3	-
23	382736.79	3338403.11	0.3	-
24	382736.64	3338403.33	0.3	-
25	382733.90	3338407.45	0.3	-
26	382729.09	3338414.71	0.3	-
27	382727.79	3338416.66	0.3	-
28	382727.68	3338416.83	0.3	-
29	382726.19	3338419.08	0.3	-
30	382726.17	3338419.12	0.3	-
31	382724.60	3338421.47	0.3	-
32	382724.19	3338422.10	0.3	-
33	382723.32	3338423.39	0.3	-
34	382723.28	3338423.44	0.3	-
35	382721.24	3338426.53	0.3	-
36	382721.19	3338426.60	0.3	-
37	382720.10	3338428.24	0.3	-
38	382719.39	3338429.30	0.3	-
39	382719.36	3338429.35	0.3	-
40	382718.95	3338429.98	0.3	-
41	382718.77	3338430.25	0.3	-
42	382717.51	3338432.15	0.3	-

43	382717.48	3338432.19	0.3	-
44	382717.10	3338432.75	0.3	-
45	382716.68	3338433.39	0.3	-
46	382715.75	3338434.79	0.3	-
47	382715.72	3338434.83	0.3	-
48	382715.05	3338435.84	0.3	-
49	382714.92	3338436.04	0.3	-
50	382714.32	3338436.94	0.3	-
51	382713.58	3338438.06	0.3	-
52	382713.32	3338438.46	0.3	-
53	382712.93	3338439.04	0.3	-
54	382712.83	3338439.19	0.3	-
55	382712.64	3338439.48	0.3	-
56	382711.31	3338441.49	0.3	-
57	382711.18	3338441.67	0.3	-
58	382709.65	3338443.98	0.3	-
59	382709.46	3338444.28	0.3	-
60	382708.97	3338445.00	0.3	-
61	382707.96	3338446.54	0.3	-
62	382707.89	3338446.64	0.3	-
63	382706.16	3338449.24	0.3	-
64	382706.13	3338449.29	0.3	-
65	382704.64	3338451.53	0.3	-
66	382704.40	3338451.90	0.3	-
67	382703.27	3338453.60	0.3	-
68	382703.24	3338453.65	0.3	-
69	382703.10	3338453.85	0.3	-

70	382702.88	3338454.18	0.3	-
71	382702.44	3338454.85	0.3	-
72	382702.42	3338454.88	0.3	-
73	382701.96	3338455.58	0.3	-
74	382701.86	3338455.72	0.3	-
75	382701.76	3338455.88	0.3	-
76	382701.75	3338455.89	0.3	-
77	382701.44	3338456.36	0.3	-
78	382701.35	3338456.49	0.3	-
79	382700.99	3338457.03	0.3	-
80	382700.96	3338457.08	0.3	-
81	382700.82	3338457.28	0.3	-
82	382700.36	3338457.98	0.3	-
83	382700.35	3338458.00	0.3	-
84	382699.85	3338458.74	0.3	-
85	382699.78	3338458.86	0.3	-
86	382699.69	3338458.99	0.3	-
87	382699.42	3338459.40	0.3	-
88	382699.31	3338459.57	0.3	-
89	382699.10	3338459.88	0.3	-
90	382698.98	3338460.07	0.3	-
91	382698.84	3338460.27	0.3	-
92	382698.84	3338460.28	0.3	-
93	382698.67	3338460.53	0.3	-
94	382698.58	3338460.67	0.3	-
95	382698.60	3338460.69	0.3	-
96	382695.26	3338465.68	0.3	-

97	382695.16	3338465.80	0.3	-
98	382695.06	3338465.94	0.3	-
99	382685.72	3338459.85	0.3	-
100	382680.37	3338456.54	0.3	-
101	382677.73	3338454.83	0.3	-
102	382677.48	3338455.16	0.3	-
103	382672.20	3338451.77	0.3	-
104	382672.33	3338451.22	0.3	-
105	382669.54	3338449.74	0.3	-
106	382666.89	3338448.08	0.3	-
107	382647.99	3338436.03	0.3	-
108	382642.74	3338432.65	0.3	-
109	382641.32	3338431.83	0.3	-
110	382637.76	3338429.81	0.3	-
111	382623.56	3338420.64	0.3	-
112	382623.14	3338420.37	0.3	-
113	382681.58	3338328.99	0.3	-
114	382789.19	3338160.69	0.3	-
115	382815.55	3338150.86	0.3	-
116	382823.42	3338147.92	0.3	-
117	382945.96	3338102.22	0.3	-
118	382957.94	3338097.76	0.3	-
119	382963.62	3338095.63	0.3	-
120	382981.30	3338089.05	0.3	-
121	383005.88	3338079.88	0.3	-
122	383042.53	3338066.22	0.3	-
123	383042.97	3338067.40	0.3	-

124	383049.48	3338085.04	0.3	-
125	383052.66	3338093.67	0.3	-
126	383056.16	3338103.16	0.3	-
127	383070.42	3338141.79	0.3	-
128	383057.36	3338146.77	0.3	-
129	383056.73	3338147.01	0.3	-
130	383056.43	3338147.13	0.3	-
131	383049.03	3338149.95	0.3	-
132	383041.40	3338152.88	0.3	-
133	383044.01	3338160.51	0.3	-
134	383043.84	3338160.57	0.3	-
135	383042.83	3338160.88	0.3	-
136	383038.56	3338162.23	0.3	-
137	383038.84	3338162.89	0.3	-
138	383037.41	3338163.49	0.3	-
139	383041.30	3338174.85	0.3	-
140	383000.53	3338189.37	0.3	-
141	382979.23	3338197.14	0.3	-
142	382982.09	3338205.61	0.3	-
143	382991.01	3338232.31	0.3	-
144	382992.95	3338237.29	0.3	-
145	382996.49	3338246.42	0.3	-
146	383003.56	3338269.79	0.3	-
1	383007.96	3338282.63	0.3	-

3. Сведения о характерных точках части (частей) границы объекта

Обозначение характерных точек части границы	Координаты, м		Метод определения координат и средняя квадратическая погрешность	Описание обозначения точки
	X	Y		

			положения характерной точки (Mt), м	
1	2	3	4	5

ОПИСАНИЕ МЕСТОПОЛОЖЕНИЯ ГРАНИЦ ЗОНЫ ЗАСТРОЙКИ МНОГОЭТАЖНЫМИ ЖИЛЫМИ ДОМАМИ (9 ЭТ. И БОЛЕЕ)/РЗТ (ЖЗ-104/РЗТ) (наименование объекта)						
Сведения о местоположении измененных (уточненных) границ объекта						
1. Система координат <u>МСК-38, зона 3</u>						
2. Сведения о характерных точках границ объекта						
Обозначение характерных точек границ	Существующие координаты, м		Измененные (уточненные) координаты, м		Метод определения координат и средняя квадратическая погрешность положения характерной точки (Mt), м	Описание обозначения точки
	X	Y	X	Y		
1	2	3	4	5	6	7
1			383007.96	3338282.63		
2			382957.11	3338300.50		
3			382955.91	3338300.92		
4			382919.16	3338359.54		
5			382917.38	3338362.37		
6			382892.48	3338402.10		
7			382868.48	3338440.38		
8			382866.66	3338443.28		
9			382840.50	3338427.15		
10			382831.75	3338421.75		
11			382804.37	3338404.87		
12			382778.51	3338388.92		
13			382755.59	3338374.79		
14			382751.33	3338381.21		
15			382750.97	3338381.75		
16			382750.82	3338381.98		
17			382750.63	3338382.27		
18			382749.20	3338384.42		
19			382749.19	3338384.42		
20			382741.77	3338395.61		
21			382739.93	3338398.38		
22			382737.59	3338401.90		
23			382736.79	3338403.11		
24			382736.64	3338403.33		
25			382733.90	3338407.45		

26		382729.09	3338414.71
27		382727.79	3338416.66
28		382727.68	3338416.83
29		382726.19	3338419.08
30		382726.17	3338419.12
31		382724.60	3338421.47
32		382724.19	3338422.10
33		382723.32	3338423.39
34		382723.28	3338423.44
35		382721.24	3338426.53
36		382721.19	3338426.60
37		382720.10	3338428.24
38		382719.39	3338429.30
39		382719.36	3338429.35
40		382718.95	3338429.98
41		382718.77	3338430.25
42		382717.51	3338432.15
43		382717.48	3338432.19
44		382717.10	3338432.75
45		382716.68	3338433.39
46		382715.75	3338434.79
47		382715.72	3338434.83
48		382715.05	3338435.84
49		382714.92	3338436.04
50		382714.32	3338436.94
51		382713.58	3338438.06
52		382713.32	3338438.46
53		382712.93	3338439.04
54		382712.83	3338439.19
55		382712.64	3338439.48
56		382711.31	3338441.49
57		382711.18	3338441.67
58		382709.65	3338443.98
59		382709.46	3338444.28
60		382708.97	3338445.00
61		382707.96	3338446.54
62		382707.89	3338446.64
63		382706.16	3338449.24
64		382706.13	3338449.29
65		382704.64	3338451.53
66		382704.40	3338451.90
67		382703.27	3338453.60
68		382703.24	3338453.65
69		382703.10	3338453.85
70		382702.88	3338454.18
71		382702.44	3338454.85
72		382702.42	3338454.88
73		382701.96	3338455.58
74		382701.86	3338455.72

75		382701.76	3338455.88
76		382701.75	3338455.89
77		382701.44	3338456.36
78		382701.35	3338456.49
79		382700.99	3338457.03
80		382700.96	3338457.08
81		382700.82	3338457.28
82		382700.36	3338457.98
83		382700.35	3338458.00
84		382699.85	3338458.74
85		382699.78	3338458.86
86		382699.69	3338458.99
87		382699.42	3338459.40
88		382699.31	3338459.57
89		382699.10	3338459.88
90		382698.98	3338460.07
91		382698.84	3338460.27
92		382698.84	3338460.28
93		382698.67	3338460.53
94		382698.58	3338460.67
95		382698.60	3338460.69
96		382695.26	3338465.68
97		382695.16	3338465.80
98		382695.06	3338465.94
99		382685.72	3338459.85
100		382680.37	3338456.54
101		382677.73	3338454.83
102		382677.48	3338455.16
103		382672.20	3338451.77
104		382672.33	3338451.22
105		382669.54	3338449.74
106		382666.89	3338448.08
107		382647.99	3338436.03
108		382642.74	3338432.65
109		382641.32	3338431.83
110		382637.76	3338429.81
111		382623.56	3338420.64
112		382623.14	3338420.37
113		382681.58	3338328.99
114		382789.19	3338160.69
115		382815.55	3338150.86
116		382823.42	3338147.92
117		382945.96	3338102.22
118		382957.94	3338097.76
119		382963.62	3338095.63
120		382981.30	3338089.05
121		383005.88	3338079.88
122		383042.53	3338066.22
123		383042.97	3338067.40

124			383049.48	3338085.04		
125			383052.66	3338093.67		
126			383056.16	3338103.16		
127			383070.42	3338141.79		
128			383057.36	3338146.77		
129			383056.73	3338147.01		
130			383056.43	3338147.13		
131			383049.03	3338149.95		
132			383041.40	3338152.88		
133			383044.01	3338160.51		
134			383043.84	3338160.57		
135			383042.83	3338160.88		
136			383038.56	3338162.23		
137			383038.84	3338162.89		
138			383037.41	3338163.49		
139			383041.30	3338174.85		
140			383000.53	3338189.37		
141			382979.23	3338197.14		
142			382982.09	3338205.61		
143			382991.01	3338232.31		
144			382992.95	3338237.29		
145			382996.49	3338246.42		
146			383003.56	3338269.79		
1			383007.96	3338282.63		

3. Сведения о характерных точках части (частей) границы объекта

Обозначение характерных точек части границ	Существующие координаты, м		Измененные (уточненные) координаты, м		Метод определения координат и средняя квадратическая погрешность положения характерной точки (Mt), м	Описание обозначения точки
	X	Y	X	Y		
1	2	3	4	5	6	7

ОПИСАНИЕ МЕСТОПОЛОЖЕНИЯ ГРАНИЦ
ЗОНЫ ЗАСТРОЙКИ МНОГОЭТАЖНЫМИ ЖИЛЫМИ ДОМАМИ (9 ЭТ. И БОЛЕЕ)/РЗТ (ЖЗ-104/РЗТ)
(наименование объекта)

План границ объекта

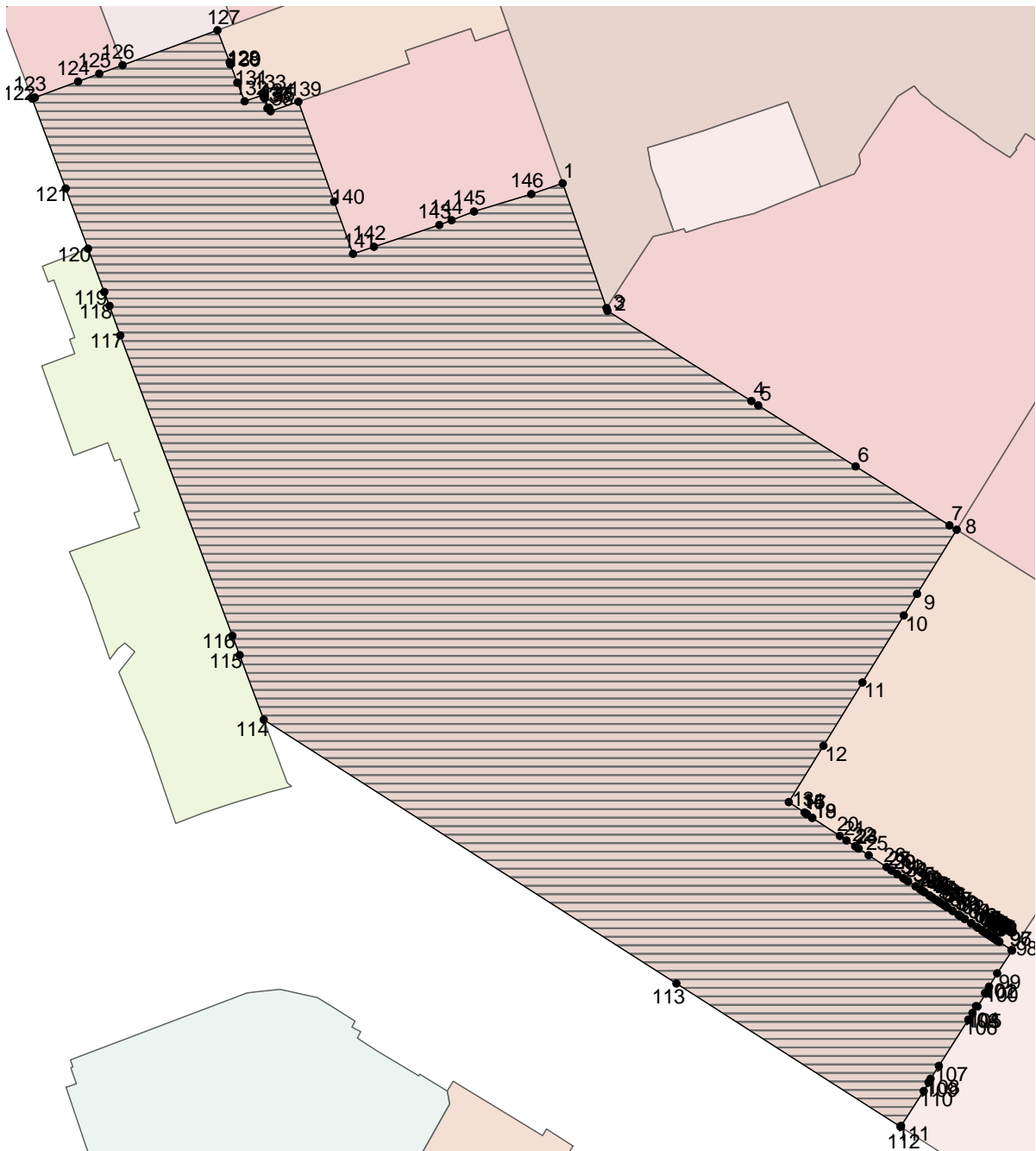

Масштаб 1: 2000

Используемые условные знаки и обозначения:

Подпись _____ Дата " __ " _____ г.

Место для оттиска печати (при наличии) лица, составившего описание местоположения границ объекта

Лист N 366

ОПИСАНИЕ МЕСТОПОЛОЖЕНИЯ ГРАНИЦ ЖЗ-104/РЗТ – ЗОНЫ ЗАСТРОЙКИ МНОГОЭТАЖНЫМИ ЖИЛЫМИ ДОМАМИ (9 ЭТ. И БОЛЕЕ)/РЗТ (наименование объекта местоположение границ, которого описано (далее - объект) _____		
Сведения об объекте		
N п/п	Характеристики объекта	Описание характеристик
1	2	3
1	Местоположение объекта	Российская Федерация, Иркутская область, город Иркутск
2	Площадь объекта +/- величина погрешности определения площади (P +/- Дельта P)	43593+/- 0
3	Иные характеристики объекта	ПЭ О-03-03

**ОПИСАНИЕ МЕСТОПОЛОЖЕНИЯ ГРАНИЦ
ЖЗ-104/РЗТ – ЗОНЫ ЗАСТРОЙКИ МНОГОЭТАЖНЫМИ ЖИЛЫМИ ДОМАМИ (9 ЭТ. И БОЛЕЕ)/РЗТ
(наименование объекта)**

Сведения о местоположении границ объекта

1. Система координат МСК-38, зона 3

2. Сведения о характерных точках границ объекта

Обозначение характерных точек границ	Координаты, м		Метод определения координат и средняя квадратическая погрешность положения характерной точки (Mt), м	Описание обозначения точки
	X	Y		
1	2	3	4	5
1	383263.15	3338682.45	0.3	-
2	383264.43	3338678.05	0.3	-
3	383282.61	3338652.06	0.3	-
4	383311.15	3338652.45	0.3	-
5	383377.62	3338653.28	0.3	-
6	383378.09	3338608.75	0.3	-
7	383378.25	3338592.94	0.3	-
8	383367.42	3338592.58	0.3	-
9	383367.09	3338568.54	0.3	-
10	383395.11	3338568.68	0.3	-
11	383395.14	3338561.66	0.3	-
12	383419.44	3338561.86	0.3	-
13	383432.84	3338561.92	0.3	-
14	383441.18	3338562.12	0.3	-
15	383446.62	3338562.16	0.3	-

16	383446.59	3338564.17	0.3	-
17	383445.91	3338611.33	0.3	-
18	383446.00	3338628.98	0.3	-
19	383445.25	3338665.09	0.3	-
20	383444.20	3338713.47	0.3	-
21	383443.03	3338766.42	0.3	-
22	383442.08	3338810.23	0.3	-
23	383441.00	3338860.14	0.3	-
24	383440.95	3338860.91	0.3	-
25	383434.85	3338861.20	0.3	-
26	383417.41	3338861.09	0.3	-
27	383381.39	3338860.87	0.3	-
28	383334.54	3338860.58	0.3	-
29	383265.88	3338860.15	0.3	-
30	383262.43	3338860.12	0.3	-
31	383262.68	3338799.11	0.3	-
32	383263.01	3338717.94	0.3	-
1	383263.15	3338682.45	0.3	-

3. Сведения о характерных точках части (частей) границы объекта

Обозначение характерных точек части границы	Координаты, м		Метод определения координат и средняя квадратическая погрешность положения характерной точки (Mt), м	Описание обозначения точки
	X	Y		
1	2	3	4	5

ОПИСАНИЕ МЕСТОПОЛОЖЕНИЯ ГРАНИЦ ЖЗ-104/РЗТ – ЗОНЫ ЗАСТРОЙКИ МНОГОЭТАЖНЫМИ ЖИЛЫМИ ДОМАМИ (9 ЭТ. И БОЛЕЕ)/РЗТ (наименование объекта)						
Сведения о местоположении измененных (уточненных) границ объекта						
1. Система координат <u>МСК-38, зона 3</u>						
2. Сведения о характерных точках границ объекта						
Обозначение характерных точек границ	Существующие координаты, м		Измененные (уточненные) координаты, м		Метод определения координат и средняя квадратическая погрешность положения характерной точки (Mt), м	Описание обозначения точки
	X	Y	X	Y		
1	2	3	4	5	6	7
1			383263.15	3338682.45		
2			383264.43	3338678.05		
3			383282.61	3338652.06		
4			383311.15	3338652.45		
5			383377.62	3338653.28		
6			383378.09	3338608.75		
7			383378.25	3338592.94		
8			383367.42	3338592.58		
9			383367.09	3338568.54		
10			383395.11	3338568.68		
11			383395.14	3338561.66		
12			383419.44	3338561.86		
13			383432.84	3338561.92		
14			383441.18	3338562.12		
15			383446.62	3338562.16		
16			383446.59	3338564.17		
17			383445.91	3338611.33		
18			383446.00	3338628.98		
19			383445.25	3338665.09		
20			383444.20	3338713.47		
21			383443.03	3338766.42		
22			383442.08	3338810.23		
23			383441.00	3338860.14		
24			383440.95	3338860.91		
25			383434.85	3338861.20		

26			383417.41	3338861.09		
27			383381.39	3338860.87		
28			383334.54	3338860.58		
29			383265.88	3338860.15		
30			383262.43	3338860.12		
31			383262.68	3338799.11		
32			383263.01	3338717.94		
1			383263.15	3338682.45		

3. Сведения о характерных точках части (частей) границы объекта

Обозначение характерных точек части границ	Существующие координаты, м		Измененные (уточненные) координаты, м		Метод определения координат и средняя квадратическая погрешность положения характерной точки (Mt), м	Описание обозначения точки
	X	Y	X	Y		
1	2	3	4	5	6	7

ОПИСАНИЕ МЕСТОПОЛОЖЕНИЯ ГРАНИЦ
ЖЗ-104/РЗТ – ЗОНЫ ЗАСТРОЙКИ МНОГОЭТАЖНЫМИ ЖИЛЫМИ ДОМАМИ (9 ЭТ. И БОЛЕЕ)/РЗТ
(наименование объекта)

План границ объекта

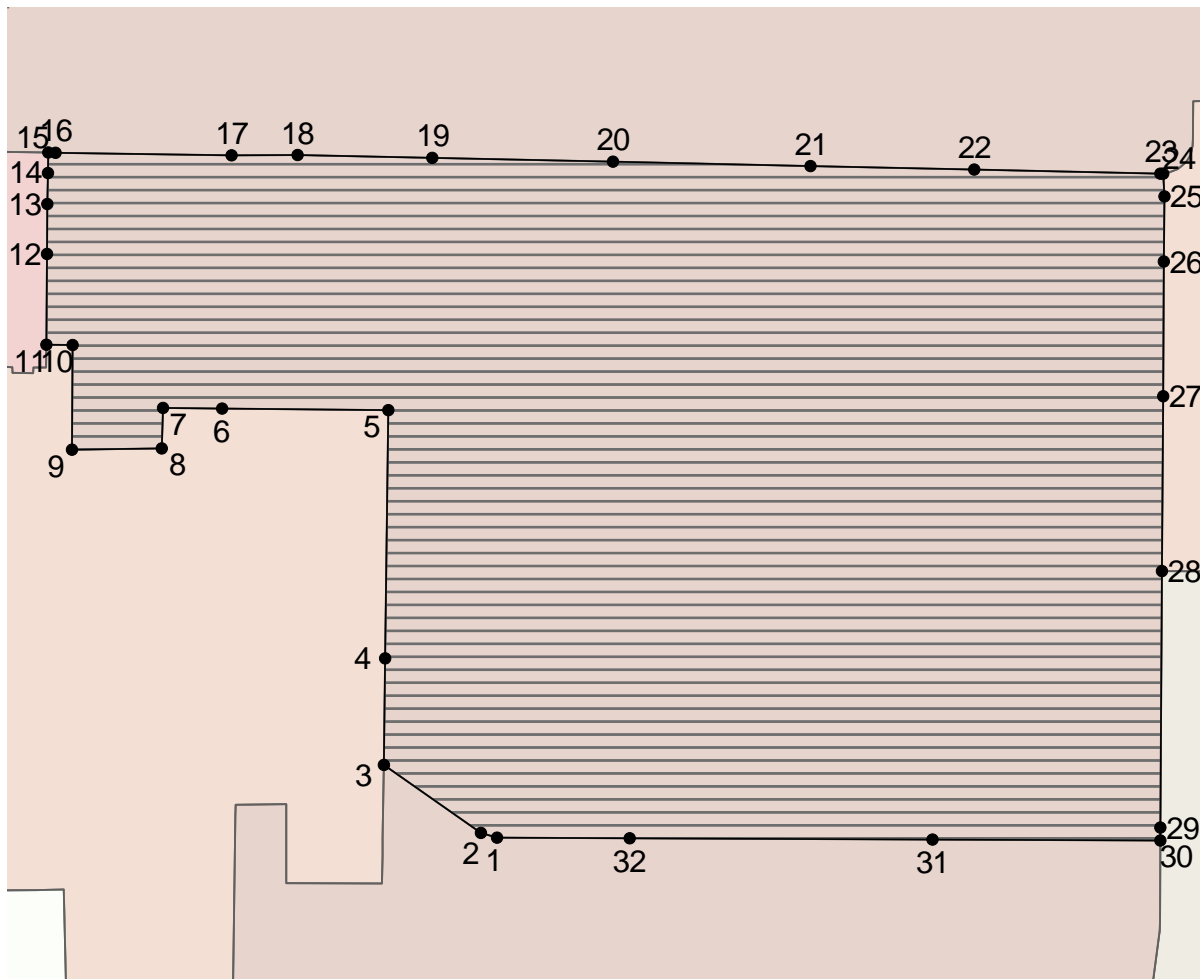

Масштаб 1: 2000

Используемые условные знаки и обозначения:

Подпись _____ Дата " __ " _____ г.

Место для оттиска печати (при наличии) лица, составившего описание местоположения границ объекта

ОПИСАНИЕ МЕСТОПОЛОЖЕНИЯ ГРАНИЦ <u>ЗОНЫ ДЕЛОВОГО, ОБЩЕСТВЕННОГО И КОММЕРЧЕСКОГО НАЗНАЧЕНИЯ (ОДЗ-201)</u> (наименование объекта местоположение границ, которого описано (далее - объект) _____		
Сведения об объекте		
N п/п	Характеристики объекта	Описание характеристик
1	2	3
1	Местоположение объекта	Российская Федерация, Иркутская область, город Иркутск
2	Площадь объекта +/- величина погрешности определения площади (P +/- Дельта P)	6133+/- 0
3	Иные характеристики объекта	ПЭ О-03-03

ОПИСАНИЕ МЕСТОПОЛОЖЕНИЯ ГРАНИЦ ЗОНЫ ДЕЛОВОГО, ОБЩЕСТВЕННОГО И КОММЕРЧЕСКОГО НАЗНАЧЕНИЯ (ОДЗ-201) (наименование объекта)				
Сведения о местоположении границ объекта				
1. Система координат <u>МСК-38, зона 3</u>				
2. Сведения о характерных точках границ объекта				
Обозначение характерных точек границ	Координаты, м		Метод определения координат и средняя квадратическая погрешность положения характерной точки (Mt), м	Описание обозначения точки
	X	Y		
1	2	3	4	5
1	383041.30	3338174.85	0.3	-
2	383044.26	3338183.48	0.3	-
3	383052.12	3338206.35	0.3	-
4	383053.29	3338209.76	0.3	-
5	383053.61	3338210.70	0.3	-
6	383056.17	3338218.16	0.3	-
7	383056.85	3338220.12	0.3	-
8	383062.03	3338218.41	0.3	-
9	383063.39	3338222.45	0.3	-
10	383064.40	3338225.43	0.3	-
11	383065.46	3338228.57	0.3	-
12	383070.72	3338244.14	0.3	-
13	383071.04	3338245.09	0.3	-
14	383065.98	3338246.94	0.3	-
15	383069.13	3338256.11	0.3	-

16	383070.66	3338260.60	0.3	-
17	383007.96	3338282.63	0.3	-
18	383003.56	3338269.79	0.3	-
19	382996.49	3338246.42	0.3	-
20	382992.95	3338237.29	0.3	-
21	382991.01	3338232.31	0.3	-
22	382982.09	3338205.61	0.3	-
23	382979.23	3338197.14	0.3	-
24	383000.53	3338189.37	0.3	-
1	383041.30	3338174.85	0.3	-
3. Сведения о характерных точках части (частей) границы объекта				
Обозначение характерных точек части границы	Координаты, м		Метод определения координат и средняя квадратическая погрешность положения характерной точки (Mt), м	Описание обозначения точки
	X	Y		
1	2	3	4	5

ОПИСАНИЕ МЕСТОПОЛОЖЕНИЯ ГРАНИЦ ЗОНЫ ДЕЛОВОГО, ОБЩЕСТВЕННОГО И КОММЕРЧЕСКОГО НАЗНАЧЕНИЯ (ОДЗ-201) (наименование объекта)						
Сведения о местоположении измененных (уточненных) границ объекта						
1. Система координат <u>МСК-38, зона 3</u>						
2. Сведения о характерных точках границ объекта						
Обозначение характерных точек границ	Существующие координаты, м		Измененные (уточненные) координаты, м		Метод определения координат и средняя квадратическая погрешность положения характерной точки (Mt), м	Описание обозначения точки
	X	Y	X	Y		
1	2	3	4	5	6	7
1			383041.30	3338174.85		
2			383044.26	3338183.48		
3			383052.12	3338206.35		
4			383053.29	3338209.76		
5			383053.61	3338210.70		
6			383056.17	3338218.16		
7			383056.85	3338220.12		
8			383062.03	3338218.41		
9			383063.39	3338222.45		
10			383064.40	3338225.43		
11			383065.46	3338228.57		
12			383070.72	3338244.14		
13			383071.04	3338245.09		
14			383065.98	3338246.94		
15			383069.13	3338256.11		
16			383070.66	3338260.60		
17			383007.96	3338282.63		
18			383003.56	3338269.79		
19			382996.49	3338246.42		
20			382992.95	3338237.29		
21			382991.01	3338232.31		
22			382982.09	3338205.61		
23			382979.23	3338197.14		
24			383000.53	3338189.37		
1			383041.30	3338174.85		

3. Сведения о характерных точках части (частей) границы объекта						
Обозначение характерных точек части границ	Существующие координаты, м		Измененные (уточненные) координаты, м		Метод определения координат и средняя квадратическая погрешность положения характерной точки (Mt), м	Описание обозначения точки
	X	Y	X	Y		
1	2	3	4	5	6	7

ОПИСАНИЕ МЕСТОПОЛОЖЕНИЯ ГРАНИЦ
ЗОНЫ ДЕЛОВОГО, ОБЩЕСТВЕННОГО И КОММЕРЧЕСКОГО НАЗНАЧЕНИЯ (ОДЗ-201)
(наименование объекта)

План границ объекта

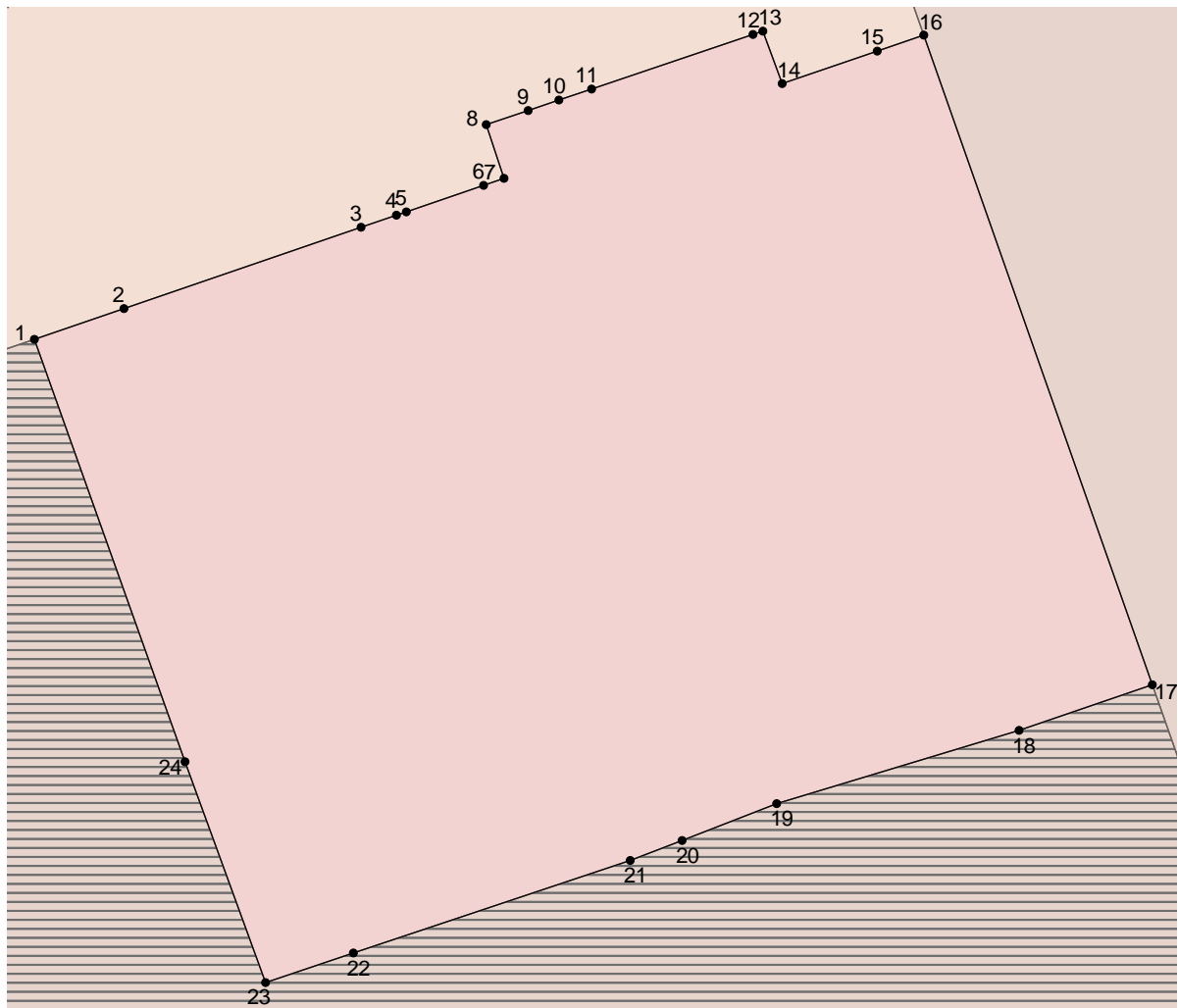
Масштаб 1: 500

Используемые условные знаки и обозначения:

Подпись _____ Дата " _ " _____ г.

Место для оттиска печати (при наличии) лица, составившего описание местоположения границ объекта

Лист N 378

ОПИСАНИЕ МЕСТОПОЛОЖЕНИЯ ГРАНИЦ ЗОНЫ ДЕЛОВОГО, ОБЩЕСТВЕННОГО И КОММЕРЧЕСКОГО НАЗНАЧЕНИЯ (ОДЗ-201) (наименование объекта местоположение границ, которого описано (далее - объект)		
Сведения об объекте		
N п/п	Характеристики объекта	Описание характеристик
1	2	3
1	Местоположение объекта	Российская Федерация, Иркутская область, город Иркутск
2	Площадь объекта +/- величина погрешности определения площади (P +/- Дельта P)	4323+/- 0
3	Иные характеристики объекта	ПЭ О-03-03

ОПИСАНИЕ МЕСТОПОЛОЖЕНИЯ ГРАНИЦ ЗОНЫ ДЕЛОВОГО, ОБЩЕСТВЕННОГО И КОММЕРЧЕСКОГО НАЗНАЧЕНИЯ (ОДЗ-201) (наименование объекта)				
Сведения о местоположении границ объекта				
1. Система координат <u>МСК-38, зона 3</u>				
2. Сведения о характерных точках границ объекта				
Обозначение характерных точек границ	Координаты, м		Метод определения координат и средняя квадратическая погрешность положения характерной точки (Mt), м	Описание обозначения точки
	X	Y		
1	2	3	4	5
1	383395.14	3338561.66	0.3	-
2	383389.05	3338561.60	0.3	-
3	383389.09	3338558.21	0.3	-
4	383387.58	3338558.09	0.3	-
5	383387.66	3338552.60	0.3	-
6	383389.20	3338552.57	0.3	-
7	383389.22	3338549.17	0.3	-
8	383395.24	3338549.24	0.3	-
9	383395.33	3338537.92	0.3	-
10	383400.48	3338537.94	0.3	-
11	383403.27	3338537.95	0.3	-
12	383403.28	3338518.08	0.3	-
13	383405.01	3338518.03	0.3	-
14	383405.56	3338518.00	0.3	-
15	383406.57	3338518.03	0.3	-

16	383409.82	3338518.03	0.3	-
17	383409.95	3338510.76	0.3	-
18	383411.65	3338503.69	0.3	-
19	383412.01	3338499.56	0.3	-
20	383414.36	3338471.93	0.3	-
21	383415.55	3338457.96	0.3	-
22	383415.59	3338457.46	0.3	-
23	383432.74	3338457.14	0.3	-
24	383434.38	3338457.10	0.3	-
25	383434.37	3338456.35	0.3	-
26	383443.42	3338456.75	0.3	-
27	383446.34	3338456.88	0.3	-
28	383446.37	3338456.88	0.3	-
29	383453.19	3338457.17	0.3	-
30	383450.38	3338457.56	0.3	-
31	383448.50	3338458.62	0.3	-
32	383448.30	3338464.87	0.3	-
33	383447.58	3338486.46	0.3	-
34	383447.59	3338492.47	0.3	-
35	383447.59	3338495.48	0.3	-
36	383447.13	3338527.37	0.3	-
37	383446.62	3338562.16	0.3	-
38	383441.18	3338562.12	0.3	-
39	383432.84	3338561.92	0.3	-
40	383419.44	3338561.86	0.3	-
1	383395.14	3338561.66	0.3	-

3. Сведения о характерных точках части (частей) границы объекта

Обозначение характерных точек части границы	Координаты, м		Метод определения координат и средняя квадратическая погрешность положения характерной точки (Mt), м	Описание обозначения точки
	X	Y		
1	2	3	4	5

ОПИСАНИЕ МЕСТОПОЛОЖЕНИЯ ГРАНИЦ ЗОНЫ ДЕЛОВОГО, ОБЩЕСТВЕННОГО И КОММЕРЧЕСКОГО НАЗНАЧЕНИЯ (ОДЗ-201) (наименование объекта)						
Сведения о местоположении измененных (уточненных) границ объекта						
1. Система координат <u>МСК-38, зона 3</u>						
2. Сведения о характерных точках границ объекта						
Обозначение характерных точек границ	Существующие координаты, м		Измененные (уточненные) координаты, м		Метод определения координат и средняя квадратическая погрешность положения характерной точки (Mt), м	Описание обозначения точки
	X	Y	X	Y		
1	2	3	4	5	6	7
1			383395.14	3338561.66		
2			383389.05	3338561.60		
3			383389.09	3338558.21		
4			383387.58	3338558.09		
5			383387.66	3338552.60		
6			383389.20	3338552.57		
7			383389.22	3338549.17		
8			383395.24	3338549.24		
9			383395.33	3338537.92		
10			383400.48	3338537.94		
11			383403.27	3338537.95		
12			383403.28	3338518.08		
13			383405.01	3338518.03		
14			383405.56	3338518.00		
15			383406.57	3338518.03		
16			383409.82	3338518.03		
17			383409.95	3338510.76		
18			383411.65	3338503.69		
19			383412.01	3338499.56		
20			383414.36	3338471.93		
21			383415.55	3338457.96		
22			383415.59	3338457.46		
23			383432.74	3338457.14		
24			383434.38	3338457.10		
25			383434.37	3338456.35		

26			383443.42	3338456.75		
27			383446.34	3338456.88		
28			383446.37	3338456.88		
29			383453.19	3338457.17		
30			383450.38	3338457.56		
31			383448.50	3338458.62		
32			383448.30	3338464.87		
33			383447.58	3338486.46		
34			383447.59	3338492.47		
35			383447.59	3338495.48		
36			383447.13	3338527.37		
37			383446.62	3338562.16		
38			383441.18	3338562.12		
39			383432.84	3338561.92		
40			383419.44	3338561.86		
1			383395.14	3338561.66		

3. Сведения о характерных точках части (частей) границы объекта

Обозначение характерных точек части границ	Существующие координаты, м		Измененные (уточненные) координаты, м		Метод определения координат и средняя квадратическая погрешность положения характерной точки (Mt), м	Описание обозначения точки
	X	Y	X	Y		
1	2	3	4	5	6	7

ОПИСАНИЕ МЕСТОПОЛОЖЕНИЯ ГРАНИЦ
ЗОНЫ ДЕЛОВОГО, ОБЩЕСТВЕННОГО И КОММЕРЧЕСКОГО НАЗНАЧЕНИЯ (ОДЗ-201)
(наименование объекта)

План границ объекта

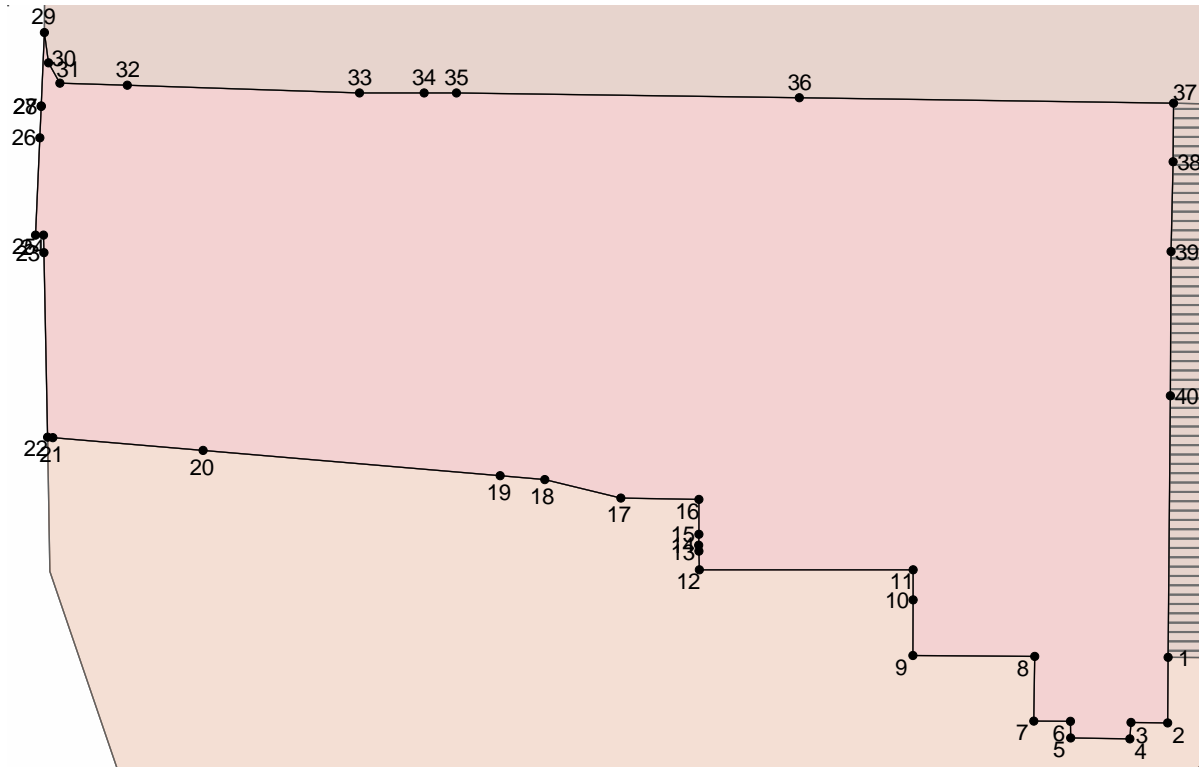

Масштаб 1: 500

Используемые условные знаки и обозначения:

Подпись _____ Дата " __ " _____ г.

Место для оттиска печати (при наличии) лица, составившего описание местоположения границ объекта

<u>ЗОНЫ РЕЖИМНЫХ ОБЪЕКТОВ (СНЗ-703)</u> (наименование объекта местоположение границ, которого описано (далее - объект))		
Сведения об объекте		
N п/п	Характеристики объекта	Описание характеристик
1	2	3
1	Местоположение объекта	Российская Федерация, Иркутская область, город Иркутск
2	Площадь объекта +/- величина погрешности определения площади (P +/- Дельта P)	11138+/- 0
3	Иные характеристики объекта	ПЭ О-03-03

ОПИСАНИЕ МЕСТОПОЛОЖЕНИЯ ГРАНИЦ ЗОНЫ РЕЖИМНЫХ ОБЪЕКТОВ (СНЗ-703) (наименование объекта)				
Сведения о местоположении границ объекта				
1. Система координат <u>МСК-38, зона 3</u>				
2. Сведения о характерных точках границ объекта				
Обозначение характерных точек границ	Координаты, м		Метод определения координат и средняя квадратическая погрешность положения характерной точки (Mt), м	Описание обозначения точки
	X	Y		
1	2	3	4	5
1	383333.98	3338940.38	0.3	-
2	383302.24	3338939.17	0.3	-
3	383192.51	3338935.00	0.3	-
4	383192.19	3338870.67	0.3	-
5	383191.98	3338869.49	0.3	-
6	383191.98	3338855.71	0.3	-
7	383209.70	3338855.50	0.3	-
8	383219.23	3338857.41	0.3	-
9	383219.60	3338857.49	0.3	-
10	383238.27	3338859.98	0.3	-
11	383240.88	3338860.00	0.3	-
12	383262.43	3338860.13	0.3	-
13	383262.43	3338860.12	0.3	-
14	383265.88	3338860.15	0.3	-
15	383334.54	3338860.58	0.3	-

1	383333.98	3338940.38	0.3	-
3. Сведения о характерных точках части (частей) границы объекта				
Обозначение характерных точек части границы	Координаты, м		Метод определения координат и средняя квадратическая погрешность положения характерной точки (Mt), м	Описание обозначения точки
	X	Y		
1	2	3	4	5

ОПИСАНИЕ МЕСТОПОЛОЖЕНИЯ ГРАНИЦ ЗОНЫ РЕЖИМНЫХ ОБЪЕКТОВ (СНЗ-703) (наименование объекта)						
Сведения о местоположении измененных (уточненных) границ объекта						
1. Система координат <u>МСК-38, зона 3</u>						
2. Сведения о характерных точках границ объекта						
Обозначение характерных точек границ	Существующие координаты, м		Измененные (уточненные) координаты, м		Метод определения координат и средняя квадратическая погрешность положения характерной точки (Mt), м	Описание обозначения точки
	X	Y	X	Y		
1	2	3	4	5	6	7
1			383333.98	3338940.38		
2			383302.24	3338939.17		
3			383192.51	3338935.00		
4			383192.19	3338870.67		
5			383191.98	3338869.49		
6			383191.98	3338855.71		
7			383209.70	3338855.50		
8			383219.23	3338857.41		
9			383219.60	3338857.49		
10			383238.27	3338859.98		
11			383240.88	3338860.00		
12			383262.43	3338860.13		
13			383262.43	3338860.12		
14			383265.88	3338860.15		
15			383334.54	3338860.58		
1			383333.98	3338940.38		
3. Сведения о характерных точках части (частей) границы объекта						
Обозначение характерных точек части границ	Существующие координаты, м		Измененные (уточненные) координаты, м		Метод определения координат и средняя квадратическая погрешность	Описание обозначения точки
	X	Y	X	Y		

					положения характерной точки (Mt), м	
1	2	3	4	5	6	7

ОПИСАНИЕ МЕСТОПОЛОЖЕНИЯ ГРАНИЦ
ЗОНЫ РЕЖИМНЫХ ОБЪЕКТОВ (СНЗ-703)
(наименование объекта)

План границ объекта

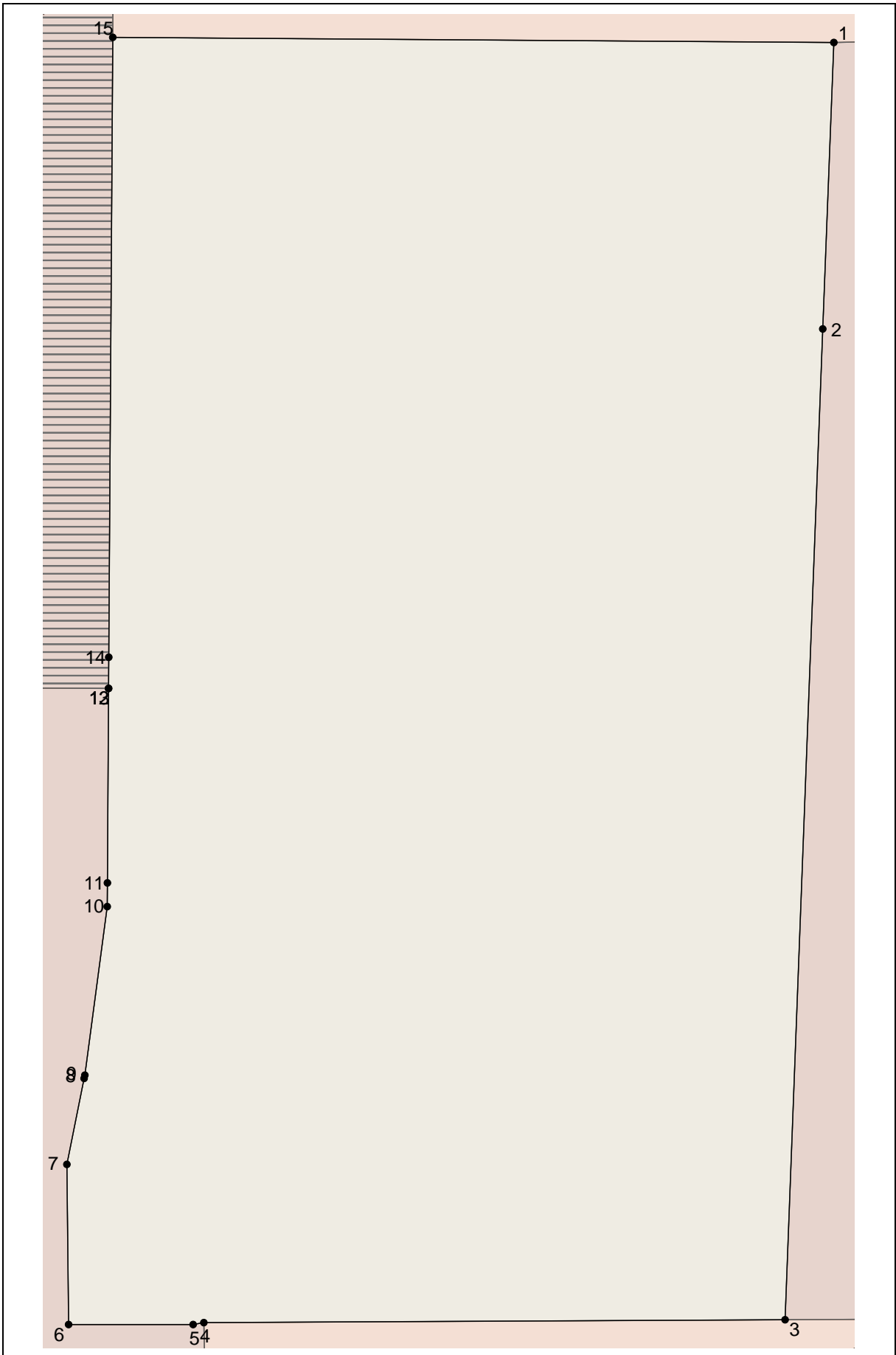

Масштаб 1: 500

Используемые условные знаки и обозначения:

Подпись _____ Дата " __ " _____ г.

Место для оттиска печати (при наличии) лица, составившего описание местоположения границ объекта

Лист N 392

ОПИСАНИЕ МЕСТОПОЛОЖЕНИЯ ГРАНИЦ
ЗОНЫ ЗАСТРОЙКИ СРЕДНЕЭТАЖНЫМИ ЖИЛЫМИ ДОМАМИ (5-8 ЭТ.) (ЖЗ-103)
 (наименование объекта местоположение границ, которого описано
 (далее - объект)

Сведения об объекте

№ п/п	Характеристики объекта	Описание характеристик
1	2	3
1	Местоположение объекта	Российская Федерация, Иркутская область, город Иркутск
2	Площадь объекта +/- величина погрешности определения площади (Р +/- Дельта Р)	53141+/- 0
3	Иные характеристики объекта	ПЭ О-03-04

ОПИСАНИЕ МЕСТОПОЛОЖЕНИЯ ГРАНИЦ
ЗОНЫ ЗАСТРОЙКИ СРЕДНЕЭТАЖНЫМИ ЖИЛЫМИ ДОМАМИ (5-8 ЭТ.) (ЖЗ-103)
(наименование объекта)

Сведения о местоположении границ объекта

1. Система координат МСК-38, зона 3

2. Сведения о характерных точках границ объекта

Обозначение характерных точек границ	Координаты, м		Метод определения координат и средняя квадратическая погрешность положения характерной точки (Mt), м	Описание обозначения точки
	X	Y		
1	2	3	4	5
1	381772.88	3338276.79	0.3	-
2	381797.56	3338231.25	0.3	-
3	381709.85	3338184.97	0.3	-
4	381700.87	3338201.39	0.3	-
5	381691.18	3338196.63	0.3	-
6	381697.01	3338181.69	0.3	-
7	381669.03	3338168.90	0.3	-
8	381674.53	3338157.06	0.3	-
9	381662.23	3338149.37	0.3	-
10	381656.07	3338145.52	0.3	-
11	381680.99	3338104.20	0.3	-
12	381682.48	3338100.61	0.3	-
13	381685.60	3338093.10	0.3	-
14	381693.53	3338073.97	0.3	-
15	381694.34	3338072.04	0.3	-

16	381699.55	3338074.93	0.3	-
17	381700.80	3338075.63	0.3	-
18	381702.30	3338076.46	0.3	-
19	381712.63	3338082.19	0.3	-
20	381712.65	3338082.20	0.3	-
21	381714.06	3338082.98	0.3	-
22	381722.13	3338087.46	0.3	-
23	381726.73	3338090.01	0.3	-
24	381727.80	3338090.61	0.3	-
25	381727.82	3338090.62	0.3	-
26	381738.19	3338096.37	0.3	-
27	381738.85	3338095.85	0.3	-
28	381739.51	3338095.35	0.3	-
29	381748.12	3338100.53	0.3	-
30	381760.40	3338107.91	0.3	-
31	381770.22	3338113.44	0.3	-
32	381775.24	3338116.25	0.3	-
33	381806.30	3338133.73	0.3	-
34	381809.66	3338135.61	0.3	-
35	381818.57	3338122.97	0.3	-
36	381820.75	3338119.86	0.3	-
37	381820.81	3338119.79	0.3	-
38	381820.82	3338119.77	0.3	-
39	381834.31	3338100.23	0.3	-
40	381835.19	3338099.06	0.3	-
41	381845.56	3338085.30	0.3	-
42	381854.42	3338073.57	0.3	-

43	381854.66	3338073.25	0.3	-
44	381856.36	3338071.00	0.3	-
45	381866.71	3338057.25	0.3	-
46	381873.90	3338043.89	0.3	-
47	381903.69	3337988.58	0.3	-
48	381903.50	3337988.48	0.3	-
49	381908.27	3337979.93	0.3	-
50	381909.02	3337980.38	0.3	-
51	381945.60	3337911.67	0.3	-
52	381946.01	3337910.89	0.3	-
53	381955.55	3337892.97	0.3	-
54	381971.63	3337901.12	0.3	-
55	381966.01	3337911.70	0.3	-
56	382001.56	3337931.51	0.3	-
57	382005.53	3337924.19	0.3	-
58	382005.70	3337923.87	0.3	-
59	382012.46	3337911.40	0.3	-
60	382024.32	3337917.60	0.3	-
61	382017.49	3337930.27	0.3	-
62	382017.43	3337930.39	0.3	-
63	382013.38	3337937.90	0.3	-
64	382011.12	3337942.11	0.3	-
65	382010.78	3337942.73	0.3	-
66	382011.27	3337942.99	0.3	-
67	382026.11	3337950.99	0.3	-
68	382029.58	3337952.86	0.3	-
69	382037.78	3337957.24	0.3	-

70	381990.12	3338044.14	0.3	-
71	381984.75	3338053.92	0.3	-
72	381854.75	3338290.95	0.3	-
73	381853.63	3338292.98	0.3	-
74	381846.22	3338289.28	0.3	-
75	381826.21	3338279.30	0.3	-
76	381823.66	3338278.03	0.3	-
77	381812.18	3338274.20	0.3	-
78	381791.43	3338267.28	0.3	-
79	381783.61	3338282.50	0.3	-
1	381772.88	3338276.79	0.3	-
80	381946.63	3338011.99	0.3	-
81	381947.55	3338010.30	0.3	-
82	381947.35	3338007.59	0.3	-
83	381946.78	3338006.33	0.3	-
84	381945.82	3338005.20	0.3	-
85	381925.97	3337994.84	0.3	-
86	381924.54	3337994.72	0.3	-
87	381921.96	3337995.48	0.3	-
88	381920.82	3337996.46	0.3	-
89	381920.20	3337997.59	0.3	-
90	381917.38	3338002.75	0.3	-
91	381917.41	3338005.67	0.3	-
92	381917.96	3338006.87	0.3	-
93	381919.03	3338008.12	0.3	-
94	381938.86	3338018.30	0.3	-
95	381940.26	3338018.52	0.3	-

96	381942.93	3338017.67	0.3	-
97	381944.09	3338016.69	0.3	-
80	381946.63	3338011.99	0.3	-
3. Сведения о характерных точках части (частей) границы объекта				
Обозначение характерных точек части границы	Координаты, м		Метод определения координат и средняя квадратическая погрешность положения характерной точки (Mt), м	Описание обозначения точки
	X	Y		
1	2	3	4	5

ОПИСАНИЕ МЕСТОПОЛОЖЕНИЯ ГРАНИЦ ЗОНЫ ЗАСТРОЙКИ СРЕДНЕЭТАЖНЫМИ ЖИЛЫМИ ДОМАМИ (5-8 ЭТ.) (ЖЗ-103) (наименование объекта)						
Сведения о местоположении измененных (уточненных) границ объекта						
1. Система координат <u>МСК-38, зона 3</u>						
2. Сведения о характерных точках границ объекта						
Обозначение характерных точек границ	Существующие координаты, м		Измененные (уточненные) координаты, м		Метод определения координат и средняя квадратическая погрешность положения характерной точки (Mt), м	Описание обозначения точки
	X	Y	X	Y		
1	2	3	4	5	6	7
1			381772.88	3338276.79		
2			381797.56	3338231.25		
3			381709.85	3338184.97		
4			381700.87	3338201.39		
5			381691.18	3338196.63		
6			381697.01	3338181.69		
7			381669.03	3338168.90		
8			381674.53	3338157.06		
9			381662.23	3338149.37		
10			381656.07	3338145.52		
11			381680.99	3338104.20		
12			381682.48	3338100.61		
13			381685.60	3338093.10		
14			381693.53	3338073.97		
15			381694.34	3338072.04		
16			381699.55	3338074.93		
17			381700.80	3338075.63		
18			381702.30	3338076.46		
19			381712.63	3338082.19		
20			381712.65	3338082.20		
21			381714.06	3338082.98		
22			381722.13	3338087.46		
23			381726.73	3338090.01		
24			381727.80	3338090.61		
25			381727.82	3338090.62		

26		381738.19	3338096.37
27		381738.85	3338095.85
28		381739.51	3338095.35
29		381748.12	3338100.53
30		381760.40	3338107.91
31		381770.22	3338113.44
32		381775.24	3338116.25
33		381806.30	3338133.73
34		381809.66	3338135.61
35		381818.57	3338122.97
36		381820.75	3338119.86
37		381820.81	3338119.79
38		381820.82	3338119.77
39		381834.31	3338100.23
40		381835.19	3338099.06
41		381845.56	3338085.30
42		381854.42	3338073.57
43		381854.66	3338073.25
44		381856.36	3338071.00
45		381866.71	3338057.25
46		381873.90	3338043.89
47		381903.69	3337988.58
48		381903.50	3337988.48
49		381908.27	3337979.93
50		381909.02	3337980.38
51		381945.60	3337911.67
52		381946.01	3337910.89
53		381955.55	3337892.97
54		381971.63	3337901.12
55		381966.01	3337911.70
56		382001.56	3337931.51
57		382005.53	3337924.19
58		382005.70	3337923.87
59		382012.46	3337911.40
60		382024.32	3337917.60
61		382017.49	3337930.27
62		382017.43	3337930.39
63		382013.38	3337937.90
64		382011.12	3337942.11
65		382010.78	3337942.73
66		382011.27	3337942.99
67		382026.11	3337950.99
68		382029.58	3337952.86
69		382037.78	3337957.24
70		381990.12	3338044.14
71		381984.75	3338053.92
72		381854.75	3338290.95
73		381853.63	3338292.98
74		381846.22	3338289.28

75			381826.21	3338279.30		
76			381823.66	3338278.03		
77			381812.18	3338274.20		
78			381791.43	3338267.28		
79			381783.61	3338282.50		
1			381772.88	3338276.79		
80			381946.63	3338011.99		
81			381947.55	3338010.30		
82			381947.35	3338007.59		
83			381946.78	3338006.33		
84			381945.82	3338005.20		
85			381925.97	3337994.84		
86			381924.54	3337994.72		
87			381921.96	3337995.48		
88			381920.82	3337996.46		
89			381920.20	3337997.59		
90			381917.38	3338002.75		
91			381917.41	3338005.67		
92			381917.96	3338006.87		
93			381919.03	3338008.12		
94			381938.86	3338018.30		
95			381940.26	3338018.52		
96			381942.93	3338017.67		
97			381944.09	3338016.69		
80			381946.63	3338011.99		

3. Сведения о характерных точках части (частей) границы объекта

Обозначение характерных точек части границ	Существующие координаты, м		Измененные (уточненные) координаты, м		Метод определения координат и средняя квадратическая погрешность положения характерной точки (Mt), м	Описание обозначения точки
	X	Y	X	Y		
1	2	3	4	5	6	7

ОПИСАНИЕ МЕСТОПОЛОЖЕНИЯ ГРАНИЦ
ЗОНЫ ЗАСТРОЙКИ СРЕДНЕЭТАЖНЫМИ ЖИЛЫМИ ДОМАМИ (5-8 ЭТ.) (ЖЗ-103)
(наименование объекта)

План границ объекта

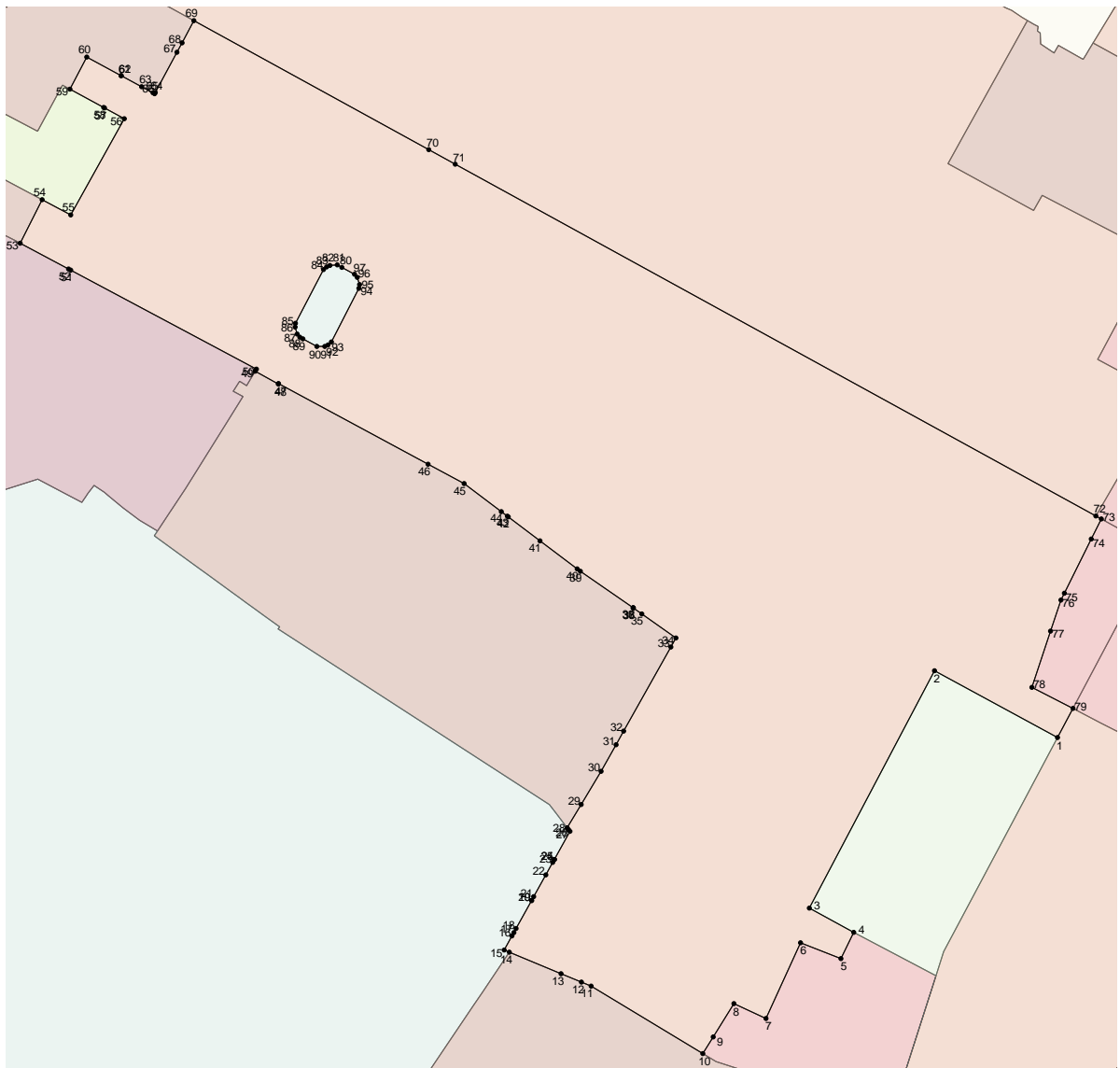

Масштаб 1: 1000

Используемые условные знаки и обозначения:

Подпись _____ Дата " " _____ г.

Место для оттиска печати (при наличии) лица, составившего описание местоположения границ объекта

Лист N 402

ОПИСАНИЕ МЕСТОПОЛОЖЕНИЯ ГРАНИЦ ЗОНЫ ДЕЛОВОГО, ОБЩЕСТВЕННОГО И КОММЕРЧЕСКОГО НАЗНАЧЕНИЯ (ОДЗ-201) (наименование объекта местоположение границ, которого описано (далее - объект)		
Сведения об объекте		
N п/п	Характеристики объекта	Описание характеристик
1	2	3
1	Местоположение объекта	Российская Федерация, Иркутская область, город Иркутск
2	Площадь объекта +/- величина погрешности определения площади (P +/- Дельта P)	3343+/- 0
3	Иные характеристики объекта	ПЭ О-03-04

ОПИСАНИЕ МЕСТОПОЛОЖЕНИЯ ГРАНИЦ ЗОНЫ ДЕЛОВОГО, ОБЩЕСТВЕННОГО И КОММЕРЧЕСКОГО НАЗНАЧЕНИЯ (ОДЗ-201) (наименование объекта)				
Сведения о местоположении границ объекта				
1. Система координат <u>МСК-38, зона 3</u>				
2. Сведения о характерных точках границ объекта				
Обозначение характерных точек границ	Координаты, м		Метод определения координат и средняя квадратическая погрешность положения характерной точки (Mt), м	Описание обозначения точки
	X	Y		
1	2	3	4	5
1	381700.87	3338201.39	0.3	-
2	381688.21	3338225.40	0.3	-
3	381684.97	3338231.51	0.3	-
4	381684.81	3338231.80	0.3	-
5	381632.26	3338214.94	0.3	-
5	381632.26	3338214.94	0.3	-
6	381632.36	3338214.63	0.3	-
7	381632.83	3338213.21	0.3	-
8	381639.49	3338192.60	0.3	-
9	381653.10	3338150.44	0.3	-
10	381656.07	3338145.52	0.3	-
11	381662.23	3338149.37	0.3	-
12	381674.53	3338157.06	0.3	-
13	381669.03	3338168.90	0.3	-
14	381697.01	3338181.69	0.3	-

15	381691.18	3338196.63	0.3	-
1	381700.87	3338201.39	0.3	-
3. Сведения о характерных точках части (частей) границы объекта				
Обозначение характерных точек части границы	Координаты, м		Метод определения координат и средняя квадратическая погрешность положения характерной точки (Mt), м	Описание обозначения точки
	X	Y		
1	2	3	4	5

ОПИСАНИЕ МЕСТОПОЛОЖЕНИЯ ГРАНИЦ ЗОНЫ ДЕЛОВОГО, ОБЩЕСТВЕННОГО И КОММЕРЧЕСКОГО НАЗНАЧЕНИЯ (ОДЗ-201) (наименование объекта)						
Сведения о местоположении измененных (уточненных) границ объекта						
1. Система координат <u>МСК-38, зона 3</u>						
2. Сведения о характерных точках границ объекта						
Обозначение характерных точек границ	Существующие координаты, м		Измененные (уточненные) координаты, м		Метод определения координат и средняя квадратическая погрешность положения характерной точки (Mt), м	Описание обозначения точки
	X	Y	X	Y		
1	2	3	4	5	6	7
1			381700.87	3338201.39		
2			381688.21	3338225.40		
3			381684.97	3338231.51		
4			381684.81	3338231.80		
5			381632.26	3338214.94		
5			381632.26	3338214.94		
6			381632.36	3338214.63		
7			381632.83	3338213.21		
8			381639.49	3338192.60		
9			381653.10	3338150.44		
10			381656.07	3338145.52		
11			381662.23	3338149.37		
12			381674.53	3338157.06		
13			381669.03	3338168.90		
14			381697.01	3338181.69		
15			381691.18	3338196.63		
1			381700.87	3338201.39		
3. Сведения о характерных точках части (частей) границы объекта						
Обозначение характерных точек части	Существующие координаты, м		Измененные (уточненные) координаты, м		Метод определения координат и средняя квадратическая	Описание обозначения точки
	X	Y	X	Y		

границ					погрешность положения характерной точки (Mt), м	
1	2	3	4	5	6	7

ОПИСАНИЕ МЕСТОПОЛОЖЕНИЯ ГРАНИЦ
ЗОНЫ ДЕЛОВОГО, ОБЩЕСТВЕННОГО И КОММЕРЧЕСКОГО НАЗНАЧЕНИЯ (ОДЗ-201)
(наименование объекта)

План границ объекта

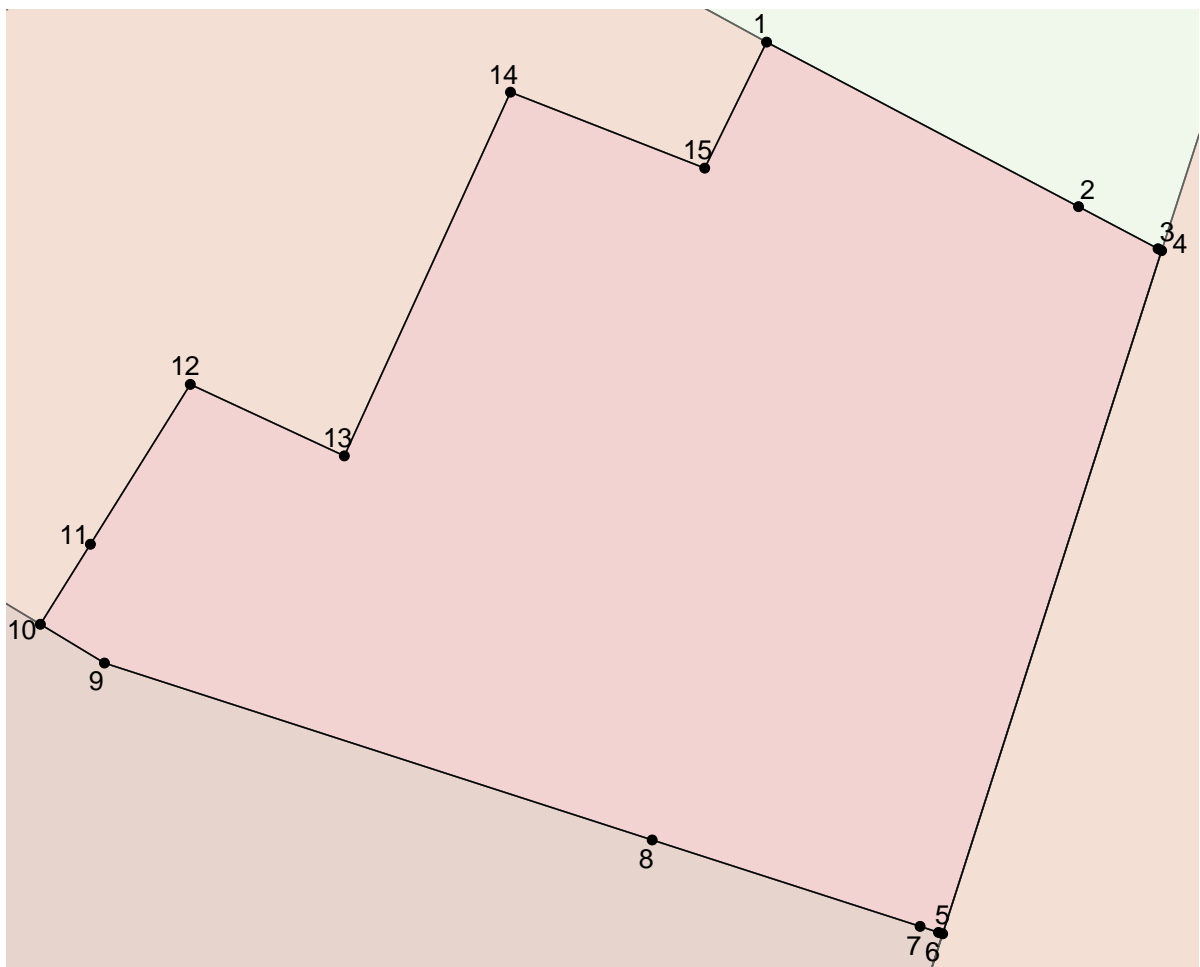
Масштаб 1: 500

Используемые условные знаки и обозначения:

Подпись _____ Дата "___" _____ г.

Место для оттиска печати (при наличии) лица, составившего описание местоположения границ объекта

ОПИСАНИЕ МЕСТОПОЛОЖЕНИЯ ГРАНИЦ <u>ЗОНЫ, ПРЕДНАЗНАЧЕННЫЕ ДЛЯ ОТДЫХА, ТУРИЗМА ЗАНЯТИЙ ФИЗИЧЕСКОЙ КУЛЬТУРОЙ И СПОРТОМ, ЗОНЫ ПЛЯЖЕЙ (РЗ-503)</u> (наименование объекта местоположение границ, которого описано (далее - объект) _____		
Сведения об объекте		
N п/п	Характеристики объекта	Описание характеристик
1	2	3
1	Местоположение объекта	Российская Федерация, Иркутская область, город Иркутск
2	Площадь объекта +/- величина погрешности определения площади (P +/- Дельта P)	5123+/- 0
3	Иные характеристики объекта	ПЭ О-03-04

ОПИСАНИЕ МЕСТОПОЛОЖЕНИЯ ГРАНИЦ ЗОНЫ, ПРЕДНАЗНАЧЕННЫЕ ДЛЯ ОТДЫХА, ТУРИЗМА ЗАНЯТИЙ ФИЗИЧЕСКОЙ КУЛЬТУРОЙ И СПОРТОМ, ЗОНЫ ПЛЯЖЕЙ (РЗ-503) (наименование объекта)				
Сведения о местоположении границ объекта				
1. Система координат <u>МСК-38, зона 3</u>				
2. Сведения о характерных точках границ объекта				
Обозначение характерных точек границ	Координаты, м		Метод определения координат и средняя квадратическая погрешность положения характерной точки (Mt), м	Описание обозначения точки
	X	Y		
1	2	3	4	5
1	381797.56	3338231.25	0.3	-
2	381772.88	3338276.79	0.3	-
3	381732.69	3338255.39	0.3	-
4	381700.57	3338238.30	0.3	-
5	381693.74	3338234.67	0.3	-
6	381684.81	3338231.80	0.3	-
7	381684.97	3338231.51	0.3	-
8	381688.21	3338225.40	0.3	-
9	381700.87	3338201.39	0.3	-
10	381709.85	3338184.97	0.3	-
1	381797.56	3338231.25	0.3	-
3. Сведения о характерных точках части (частей) границы объекта				
Обозначение характерных точек части границы	Координаты, м		Метод определения координат и средняя квадратическая погрешность положения	Описание обозначения точки
	X	Y		

			характерной точки (Mt), м	
1	2	3	4	5

ОПИСАНИЕ МЕСТОПОЛОЖЕНИЯ ГРАНИЦ ЗОНЫ, ПРЕДНАЗНАЧЕННЫЕ ДЛЯ ОТДЫХА, ТУРИЗМА ЗАНЯТИЙ ФИЗИЧЕСКОЙ КУЛЬТУРОЙ И СПОРТОМ, ЗОНЫ ПЛЯЖЕЙ (РЗ-503) (наименование объекта)						
Сведения о местоположении измененных (уточненных) границ объекта						
1. Система координат <u>МСК-38, зона 3</u>						
2. Сведения о характерных точках границ объекта						
Обозначение характерных точек границ	Существующие координаты, м		Измененные (уточненные) координаты, м		Метод определения координат и средняя квадратическая погрешность положения характерной точки (Mt), м	Описание обозначения точки
	X	Y	X	Y		
1	2	3	4	5	6	7
1			381797.56	3338231.25		
2			381772.88	3338276.79		
3			381732.69	3338255.39		
4			381700.57	3338238.30		
5			381693.74	3338234.67		
6			381684.81	3338231.80		
7			381684.97	3338231.51		
8			381688.21	3338225.40		
9			381700.87	3338201.39		
10			381709.85	3338184.97		
1			381797.56	3338231.25		
3. Сведения о характерных точках части (частей) границы объекта						
Обозначение характерных точек части границ	Существующие координаты, м		Измененные (уточненные) координаты, м		Метод определения координат и средняя квадратическая погрешность положения характерной точки (Mt), м	Описание обозначения точки
	X	Y	X	Y		

1	2	3	4	5	6	7

ОПИСАНИЕ МЕСТОПОЛОЖЕНИЯ ГРАНИЦ
ЗОНЫ, ПРЕДНАЗНАЧЕННЫЕ ДЛЯ ОТДЫХА, ТУРИЗМА ЗАНЯТИЙ ФИЗИЧЕСКОЙ КУЛЬТУРОЙ И
СПОРТОМ, ЗОНЫ ПЛЯЖЕЙ (РЗ-503)
(наименование объекта)

План границ объекта

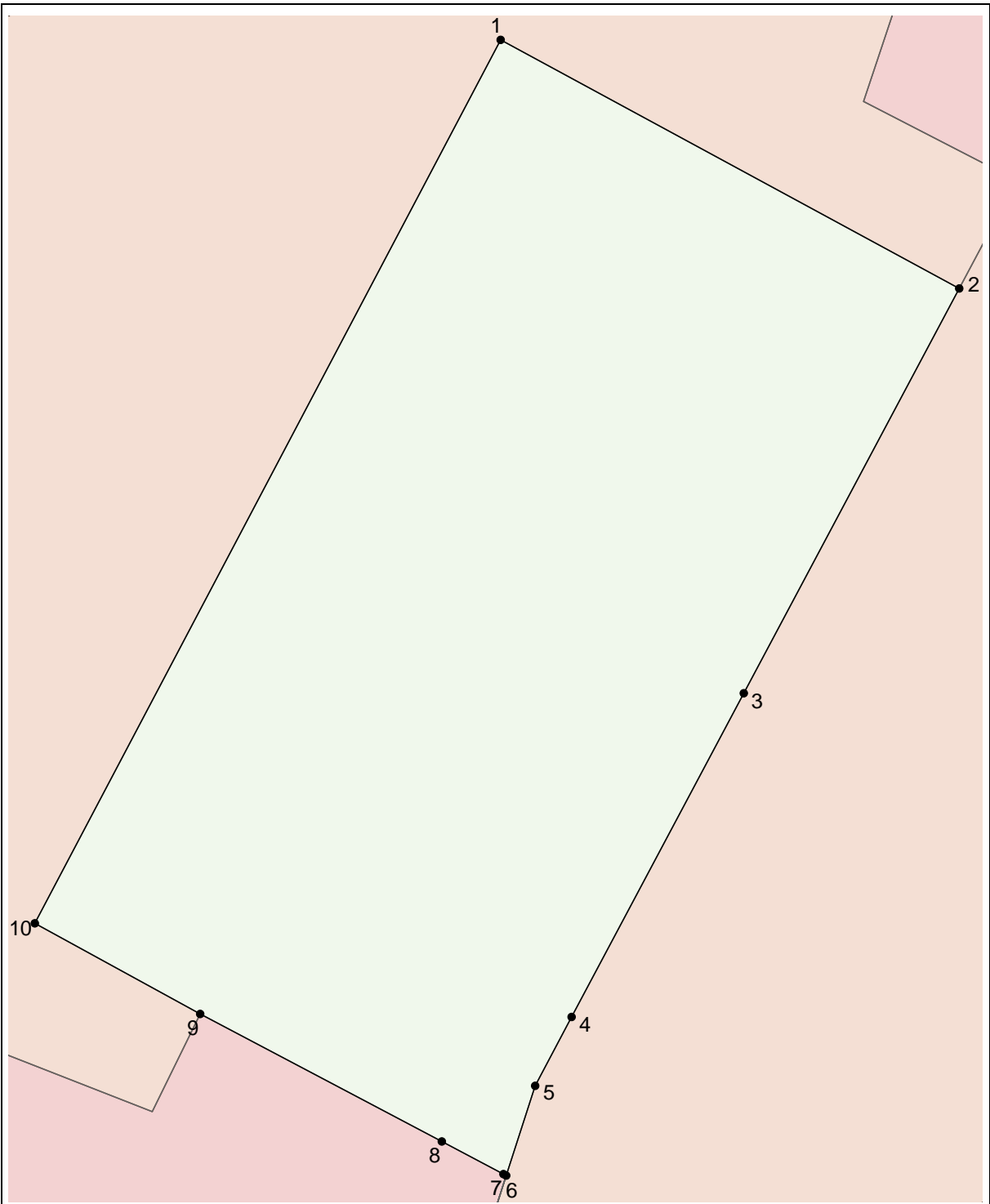

Масштаб 1: #SCALE#

Используемые условные знаки и обозначения:

Подпись _____ Дата " _ " _____ г.

Место для оттиска печати (при наличии) лица, составившего описание местоположения границ объекта

Лист N 415

ОПИСАНИЕ МЕСТОПОЛОЖЕНИЯ ГРАНИЦ ЗОНЫ ДЕЛОВОГО, ОБЩЕСТВЕННОГО И КОММЕРЧЕСКОГО НАЗНАЧЕНИЯ (ОДЗ-201) (наименование объекта местоположение границ, которого описано (далее - объект) _____		
Сведения об объекте		
N п/п	Характеристики объекта	Описание характеристик
1	2	3
1	Местоположение объекта	Российская Федерация, Иркутская область, город Иркутск
2	Площадь объекта +/- величина погрешности определения площади (P +/- Дельта P)	350211+/- 0
3	Иные характеристики объекта	ПЭ О-03-05

ОПИСАНИЕ МЕСТОПОЛОЖЕНИЯ ГРАНИЦ ЗОНЫ ДЕЛОВОГО, ОБЩЕСТВЕННОГО И КОММЕРЧЕСКОГО НАЗНАЧЕНИЯ (ОДЗ-201) (наименование объекта)				
Сведения о местоположении границ объекта				
1. Система координат <u>МСК-38, зона 3</u>				
2. Сведения о характерных точках границ объекта				
Обозначение характерных точек границ	Координаты, м		Метод определения координат и средняя квадратическая погрешность положения характерной точки (Mt), м	Описание обозначения точки
	X	Y		
1	2	3	4	5
1	382682.37	3339646.20	0.3	-
2	382633.60	3339680.20	0.3	-
3	382642.93	3339695.31	0.3	-
4	382643.12	3339695.60	0.3	-
5	382655.39	3339715.50	0.3	-
6	382659.19	3339721.66	0.3	-
7	382662.20	3339726.54	0.3	-
8	382574.09	3339796.19	0.3	-
9	382569.32	3339799.96	0.3	-
10	382521.51	3339841.62	0.3	-
11	382452.62	3339901.65	0.3	-

12	382353.55	3339987.96	0.3	-
13	382340.78	3339999.09	0.3	-
14	382321.68	3340015.73	0.3	-
15	382322.15	3340016.35	0.3	-
16	382323.08	3340017.60	0.3	-
17	382328.79	3340025.30	0.3	-
18	382336.92	3340036.25	0.3	-
19	382395.82	3340115.64	0.3	-
20	382397.99	3340118.56	0.3	-
21	382408.85	3340132.50	0.3	-
22	382400.34	3340141.49	0.3	-
23	382430.68	3340187.42	0.3	-
24	382429.35	3340210.46	0.3	-
25	382428.40	3340219.79	0.3	-
26	382424.29	3340219.69	0.3	-
27	382422.83	3340220.27	0.3	-
28	382422.24	3340221.73	0.3	-
29	382422.29	3340224.40	0.3	-
30	382422.74	3340225.51	0.3	-
31	382411.13	3340231.16	0.3	-

32	382394.71	3340248.69	0.3	-
33	382384.84	3340261.08	0.3	-
34	382385.75	3340265.20	0.3	-
35	382383.11	3340268.27	0.3	-
36	382378.48	3340274.73	0.3	-
37	382371.26	3340285.50	0.3	-
38	382365.24	3340294.48	0.3	-
39	382362.59	3340297.99	0.3	-
40	382349.05	3340315.96	0.3	-
41	382334.87	3340334.77	0.3	-
42	382326.26	3340347.21	0.3	-
43	382296.65	3340390.01	0.3	-
44	382277.48	3340383.56	0.3	-
45	382247.25	3340374.68	0.3	-
46	382235.61	3340370.72	0.3	-
47	382232.68	3340377.19	0.3	-
48	382229.33	3340376.21	0.3	-
49	382221.87	3340372.11	0.3	-
50	382214.16	3340369.02	0.3	-
51	382204.86	3340370.05	0.3	-

52	382200.58	3340383.49	0.3	-
53	382194.22	3340387.39	0.3	-
54	382186.90	3340408.45	0.3	-
55	382183.83	3340407.77	0.3	-
56	382182.92	3340411.88	0.3	-
57	382185.92	3340412.83	0.3	-
58	382186.63	3340410.53	0.3	-
59	382201.97	3340416.06	0.3	-
60	382201.96	3340416.10	0.3	-
61	382200.44	3340421.47	0.3	-
62	382198.95	3340421.05	0.3	-
63	382197.22	3340427.28	0.3	-
64	382198.71	3340427.70	0.3	-
65	382198.62	3340428.04	0.3	-
66	382196.18	3340436.73	0.3	-
67	382194.83	3340436.37	0.3	-
68	382194.05	3340439.37	0.3	-
69	382190.28	3340453.18	0.3	-
70	382190.18	3340456.56	0.3	-
71	382191.24	3340460.29	0.3	-

72	382192.70	3340462.63	0.3	-
73	382195.35	3340464.77	0.3	-
74	382191.69	3340477.06	0.3	-
75	382191.39	3340478.06	0.3	-
76	382174.49	3340476.33	0.3	-
77	382171.65	3340492.23	0.3	-
78	382170.27	3340498.91	0.3	-
79	382164.86	3340526.66	0.3	-
80	382163.14	3340536.40	0.3	-
81	382168.20	3340537.45	0.3	-
82	382151.65	3340591.44	0.3	-
83	382169.95	3340603.89	0.3	-
84	382175.42	3340584.45	0.3	-
85	382196.42	3340603.52	0.3	-
86	382216.51	3340581.00	0.3	-
87	382238.72	3340580.82	0.3	-
88	382251.46	3340612.00	0.3	-
89	382251.41	3340612.06	0.3	-
90	382246.78	3340619.03	0.3	-
91	382244.51	3340620.65	0.3	-

92	382229.44	3340631.37	0.3	-
93	382229.01	3340631.72	0.3	-
94	382200.59	3340655.00	0.3	-
95	382199.43	3340654.17	0.3	-
96	382197.03	3340655.94	0.3	-
97	382189.06	3340661.89	0.3	-
98	382188.95	3340661.90	0.3	-
99	382186.67	3340660.26	0.3	-
100	382159.54	3340641.00	0.3	-
101	382081.70	3340602.22	0.3	-
102	382081.68	3340602.21	0.3	-
103	382080.56	3340596.25	0.3	-
104	382073.79	3340561.05	0.3	-
105	382095.85	3340472.74	0.3	-
106	382079.66	3340468.31	0.3	-
107	382075.17	3340467.08	0.3	-
108	382061.54	3340463.36	0.3	-
109	382065.57	3340447.52	0.3	-
110	382067.58	3340439.62	0.3	-
111	382080.49	3340388.83	0.3	-

112	382087.56	3340391.78	0.3	-
113	382093.86	3340394.40	0.3	-
114	382117.30	3340302.58	0.3	-
115	382126.27	3340267.46	0.3	-
116	382119.90	3340266.28	0.3	-
117	382112.03	3340264.83	0.3	-
118	382130.01	3340194.14	0.3	-
119	382143.78	3340105.98	0.3	-
120	382144.91	3340086.64	0.3	-
121	382140.96	3340058.75	0.3	-
122	382138.75	3340044.24	0.3	-
123	382132.12	3340029.08	0.3	-
124	382102.39	3339982.65	0.3	-
125	382091.57	3339965.48	0.3	-
126	382087.75	3339960.32	0.3	-
127	382079.22	3339948.74	0.3	-
128	382070.85	3339939.04	0.3	-
129	382064.59	3339932.64	0.3	-
130	382060.50	3339928.76	0.3	-
131	382057.40	3339925.87	0.3	-

132	382044.62	3339913.71	0.3	-
133	382042.65	3339912.07	0.3	-
134	382023.30	3339896.05	0.3	-
135	381995.91	3339875.15	0.3	-
136	382002.63	3339865.15	0.3	-
137	381862.60	3339759.60	0.3	-
138	381849.16	3339749.33	0.3	-
139	381857.85	3339733.62	0.3	-
140	381875.09	3339702.48	0.3	-
141	381875.38	3339701.94	0.3	-
142	381897.74	3339661.55	0.3	-
143	381933.17	3339621.52	0.3	-
144	381951.18	3339606.65	0.3	-
145	381955.04	3339603.46	0.3	-
146	381983.93	3339579.60	0.3	-
147	382017.33	3339552.04	0.3	-
148	382036.45	3339536.24	0.3	-
149	382062.03	3339515.12	0.3	-
150	382115.34	3339471.10	0.3	-
151	382121.95	3339465.64	0.3	-

152	382145.03	3339450.51	0.3	-
153	382148.99	3339460.37	0.3	-
154	382156.72	3339479.58	0.3	-
155	382163.28	3339495.86	0.3	-
156	382168.22	3339506.88	0.3	-
157	382172.70	3339509.34	0.3	-
158	382149.70	3339521.27	0.3	-
159	382144.96	3339513.52	0.3	-
160	382130.38	3339485.09	0.3	-
161	382073.66	3339534.25	0.3	-
162	382106.67	3339584.33	0.3	-
163	382141.36	3339642.33	0.3	-
164	382176.57	3339699.33	0.3	-
165	382178.26	3339701.99	0.3	-
166	382184.08	3339710.66	0.3	-
167	382187.33	3339712.41	0.3	-
168	382198.76	3339705.24	0.3	-
169	382229.02	3339686.28	0.3	-
170	382248.08	3339676.98	0.3	-
171	382251.33	3339675.40	0.3	-

172	382273.16	3339664.74	0.3	-
173	382268.31	3339657.05	0.3	-
174	382352.26	3339604.56	0.3	-
175	382378.90	3339587.77	0.3	-
176	382378.22	3339586.68	0.3	-
177	382378.01	3339586.35	0.3	-
178	382394.95	3339576.56	0.3	-
179	382394.79	3339576.28	0.3	-
180	382399.54	3339573.74	0.3	-
181	382401.84	3339572.04	0.3	-
182	382408.32	3339567.24	0.3	-
183	382410.39	3339572.09	0.3	-
184	382417.09	3339587.85	0.3	-
185	382419.43	3339593.61	0.3	-
186	382423.54	3339602.12	0.3	-
187	382425.79	3339604.15	0.3	-
188	382429.21	3339608.27	0.3	-
189	382452.36	3339635.61	0.3	-
190	382459.90	3339631.99	0.3	-
191	382463.65	3339629.89	0.3	-

192	382467.22	3339627.62	0.3	-
193	382470.55	3339625.51	0.3	-
194	382476.74	3339620.59	0.3	-
195	382480.19	3339618.44	0.3	-
196	382482.99	3339615.60	0.3	-
197	382486.56	3339613.65	0.3	-
198	382489.60	3339610.96	0.3	-
199	382499.32	3339603.97	0.3	-
200	382505.56	3339598.92	0.3	-
201	382512.06	3339609.01	0.3	-
202	382516.30	3339615.71	0.3	-
203	382523.24	3339625.38	0.3	-
204	382524.81	3339628.96	0.3	-
205	382530.92	3339639.40	0.3	-
206	382535.29	3339646.18	0.3	-
207	382535.98	3339647.32	0.3	-
208	382538.91	3339652.14	0.3	-
209	382586.84	3339622.91	0.3	-
210	382621.99	3339601.48	0.3	-
211	382644.65	3339587.67	0.3	-

212	382655.33	3339604.24	0.3	-
213	382655.95	3339605.20	0.3	-
214	382662.87	3339615.93	0.3	-
215	382663.68	3339617.19	0.3	-
216	382669.05	3339625.53	0.3	-
1	382682.37	3339646.20	0.3	-
3. Сведения о характерных точках части (частей) границы объекта				
Обозначение характерных точек части границы	Координаты, м		Метод определения координат и средняя квадратическая погрешность положения характерной точки (Mt), м	Описание обозначения точки
	X	Y		
1	2	3	4	5

ОПИСАНИЕ МЕСТОПОЛОЖЕНИЯ ГРАНИЦ ЗОНЫ ДЕЛОВОГО, ОБЩЕСТВЕННОГО И КОММЕРЧЕСКОГО НАЗНАЧЕНИЯ (ОДЗ-201) (наименование объекта)						
Сведения о местоположении измененных (уточненных) границ объекта						
1. Система координат <u>МСК-38, зона 3</u>						
2. Сведения о характерных точках границ объекта						
Обозначение характерных точек границ	Существующие координаты, м		Измененные (уточненные) координаты, м		Метод определения координат и средняя квадратическая погрешность положения характерной точки (Mt), м	Описание обозначения точки
	X	Y	X	Y		
1	2	3	4	5	6	7
1			382682.37	3339646.20		
2			382633.60	3339680.20		
3			382642.93	3339695.31		
4			382643.12	3339695.60		
5			382655.39	3339715.50		
6			382659.19	3339721.66		
7			382662.20	3339726.54		
8			382574.09	3339796.19		
9			382569.32	3339799.96		
10			382521.51	3339841.62		
11			382452.62	3339901.65		
12			382353.55	3339987.96		
13			382340.78	3339999.09		
14			382321.68	3340015.73		
15			382322.15	3340016.35		
16			382323.08	3340017.60		
17			382328.79	3340025.30		
18			382336.92	3340036.25		
19			382395.82	3340115.64		
20			382397.99	3340118.56		
21			382408.85	3340132.50		
22			382400.34	3340141.49		
23			382430.68	3340187.42		
24			382429.35	3340210.46		
25			382428.40	3340219.79		

26		382424.29	3340219.69
27		382422.83	3340220.27
28		382422.24	3340221.73
29		382422.29	3340224.40
30		382422.74	3340225.51
31		382411.13	3340231.16
32		382394.71	3340248.69
33		382384.84	3340261.08
34		382385.75	3340265.20
35		382383.11	3340268.27
36		382378.48	3340274.73
37		382371.26	3340285.50
38		382365.24	3340294.48
39		382362.59	3340297.99
40		382349.05	3340315.96
41		382334.87	3340334.77
42		382326.26	3340347.21
43		382296.65	3340390.01
44		382277.48	3340383.56
45		382247.25	3340374.68
46		382235.61	3340370.72
47		382232.68	3340377.19
48		382229.33	3340376.21
49		382221.87	3340372.11
50		382214.16	3340369.02
51		382204.86	3340370.05
52		382200.58	3340383.49
53		382194.22	3340387.39
54		382186.90	3340408.45
55		382183.83	3340407.77
56		382182.92	3340411.88
57		382185.92	3340412.83
58		382186.63	3340410.53
59		382201.97	3340416.06
60		382201.96	3340416.10
61		382200.44	3340421.47
62		382198.95	3340421.05
63		382197.22	3340427.28
64		382198.71	3340427.70
65		382198.62	3340428.04
66		382196.18	3340436.73
67		382194.83	3340436.37
68		382194.05	3340439.37
69		382190.28	3340453.18
70		382190.18	3340456.56
71		382191.24	3340460.29
72		382192.70	3340462.63
73		382195.35	3340464.77
74		382191.69	3340477.06

75		382191.39	3340478.06
76		382174.49	3340476.33
77		382171.65	3340492.23
78		382170.27	3340498.91
79		382164.86	3340526.66
80		382163.14	3340536.40
81		382168.20	3340537.45
82		382151.65	3340591.44
83		382169.95	3340603.89
84		382175.42	3340584.45
85		382196.42	3340603.52
86		382216.51	3340581.00
87		382238.72	3340580.82
88		382251.46	3340612.00
89		382251.41	3340612.06
90		382246.78	3340619.03
91		382244.51	3340620.65
92		382229.44	3340631.37
93		382229.01	3340631.72
94		382200.59	3340655.00
95		382199.43	3340654.17
96		382197.03	3340655.94
97		382189.06	3340661.89
98		382188.95	3340661.90
99		382186.67	3340660.26
100		382159.54	3340641.00
101		382081.70	3340602.22
102		382081.68	3340602.21
103		382080.56	3340596.25
104		382073.79	3340561.05
105		382095.85	3340472.74
106		382079.66	3340468.31
107		382075.17	3340467.08
108		382061.54	3340463.36
109		382065.57	3340447.52
110		382067.58	3340439.62
111		382080.49	3340388.83
112		382087.56	3340391.78
113		382093.86	3340394.40
114		382117.30	3340302.58
115		382126.27	3340267.46
116		382119.90	3340266.28
117		382112.03	3340264.83
118		382130.01	3340194.14
119		382143.78	3340105.98
120		382144.91	3340086.64
121		382140.96	3340058.75
122		382138.75	3340044.24
123		382132.12	3340029.08

124		382102.39	3339982.65
125		382091.57	3339965.48
126		382087.75	3339960.32
127		382079.22	3339948.74
128		382070.85	3339939.04
129		382064.59	3339932.64
130		382060.50	3339928.76
131		382057.40	3339925.87
132		382044.62	3339913.71
133		382042.65	3339912.07
134		382023.30	3339896.05
135		381995.91	3339875.15
136		382002.63	3339865.15
137		381862.60	3339759.60
138		381849.16	3339749.33
139		381857.85	3339733.62
140		381875.09	3339702.48
141		381875.38	3339701.94
142		381897.74	3339661.55
143		381933.17	3339621.52
144		381951.18	3339606.65
145		381955.04	3339603.46
146		381983.93	3339579.60
147		382017.33	3339552.04
148		382036.45	3339536.24
149		382062.03	3339515.12
150		382115.34	3339471.10
151		382121.95	3339465.64
152		382145.03	3339450.51
153		382148.99	3339460.37
154		382156.72	3339479.58
155		382163.28	3339495.86
156		382168.22	3339506.88
157		382172.70	3339509.34
158		382149.70	3339521.27
159		382144.96	3339513.52
160		382130.38	3339485.09
161		382073.66	3339534.25
162		382106.67	3339584.33
163		382141.36	3339642.33
164		382176.57	3339699.33
165		382178.26	3339701.99
166		382184.08	3339710.66
167		382187.33	3339712.41
168		382198.76	3339705.24
169		382229.02	3339686.28
170		382248.08	3339676.98
171		382251.33	3339675.40
172		382273.16	3339664.74

173		382268.31	3339657.05
174		382352.26	3339604.56
175		382378.90	3339587.77
176		382378.22	3339586.68
177		382378.01	3339586.35
178		382394.95	3339576.56
179		382394.79	3339576.28
180		382399.54	3339573.74
181		382401.84	3339572.04
182		382408.32	3339567.24
183		382410.39	3339572.09
184		382417.09	3339587.85
185		382419.43	3339593.61
186		382423.54	3339602.12
187		382425.79	3339604.15
188		382429.21	3339608.27
189		382452.36	3339635.61
190		382459.90	3339631.99
191		382463.65	3339629.89
192		382467.22	3339627.62
193		382470.55	3339625.51
194		382476.74	3339620.59
195		382480.19	3339618.44
196		382482.99	3339615.60
197		382486.56	3339613.65
198		382489.60	3339610.96
199		382499.32	3339603.97
200		382505.56	3339598.92
201		382512.06	3339609.01
202		382516.30	3339615.71
203		382523.24	3339625.38
204		382524.81	3339628.96
205		382530.92	3339639.40
206		382535.29	3339646.18
207		382535.98	3339647.32
208		382538.91	3339652.14
209		382586.84	3339622.91
210		382621.99	3339601.48
211		382644.65	3339587.67
212		382655.33	3339604.24
213		382655.95	3339605.20
214		382662.87	3339615.93
215		382663.68	3339617.19
216		382669.05	3339625.53
1		382682.37	3339646.20

3. Сведения о характерных точках части (частей) границы объекта

Обозначение характерных точек части границ	Существующие координаты, м		Измененные (уточненные) координаты, м		Метод определения координат и средняя квадратическая погрешность положения характерной точки (Mt), м	Описание обозначения точки
	X	Y	X	Y		
1	2	3	4	5	6	7

ОПИСАНИЕ МЕСТОПОЛОЖЕНИЯ ГРАНИЦ
ЗОНЫ ДЕЛОВОГО, ОБЩЕСТВЕННОГО И КОММЕРЧЕСКОГО НАЗНАЧЕНИЯ (ОДЗ-201)
(наименование объекта)

План границ объекта

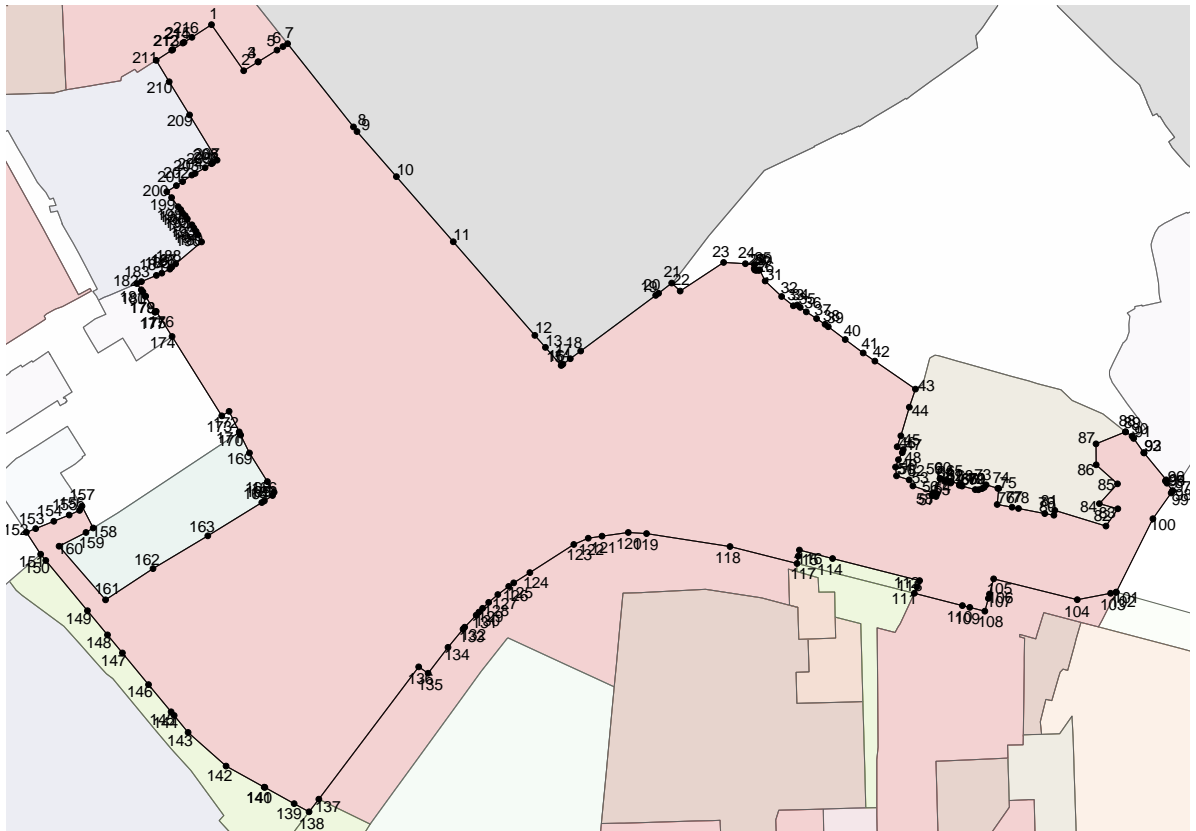

Масштаб 1: 4000

Используемые условные знаки и обозначения:

Подпись _____ Дата "___" _____ г.

Место для оттиска печати (при наличии) лица, составившего описание местоположения границ объекта

ОПИСАНИЕ МЕСТОПОЛОЖЕНИЯ ГРАНИЦ
ЗОНЫ РАЗМЕЩЕНИЯ ОБЪЕКТОВ ГОРОДСКОГО ТРАНСПОРТА (ПЗ-305)
 (наименование объекта местоположение границ, которого описано
 (далее - объект)

Сведения об объекте

N п/п	Характеристики объекта	Описание характеристик
1	2	3
1	Местоположение объекта	Российская Федерация, Иркутская область, город Иркутск
2	Площадь объекта +/- величина погрешности определения площади (P +/- Дельта P)	73234+/- 0
3	Иные характеристики объекта	ПЭ О-03-05

ОПИСАНИЕ МЕСТОПОЛОЖЕНИЯ ГРАНИЦ
ЗОНЫ РАЗМЕЩЕНИЯ ОБЪЕКТОВ ГОРОДСКОГО ТРАНСПОРТА (ПЗ-305)
(наименование объекта)

Сведения о местоположении границ объекта

1. Система координат МСК-38, зона 3

2. Сведения о характерных точках границ объекта

Обозначение характерных точек границ	Координаты, м		Метод определения координат и средняя квадратическая погрешность положения характерной точки (Mt), м	Описание обозначения точки
	X	Y		
1	2	3	4	5
1	382608.09	3339412.24	0.3	-
2	382599.87	3339416.25	0.3	-
3	382595.58	3339418.34	0.3	-
4	382592.71	3339419.91	0.3	-
5	382592.16	3339420.20	0.3	-
6	382587.19	3339412.77	0.3	-
7	382582.50	3339415.76	0.3	-
8	382567.18	3339425.55	0.3	-
9	382567.56	3339426.04	0.3	-
10	382567.90	3339426.63	0.3	-
11	382568.83	3339428.27	0.3	-

12	382570.40	3339431.02	0.3	-
13	382552.00	3339441.35	0.3	-
14	382542.52	3339446.86	0.3	-
15	382541.49	3339447.55	0.3	-
16	382523.15	3339457.86	0.3	-
17	382515.89	3339461.91	0.3	-
18	382515.61	3339462.14	0.3	-
19	382510.74	3339466.22	0.3	-
20	382504.77	3339471.23	0.3	-
21	382498.28	3339474.83	0.3	-
22	382497.38	3339475.52	0.3	-
23	382498.87	3339479.04	0.3	-
24	382491.25	3339481.90	0.3	-
25	382490.09	3339475.44	0.3	-
26	382489.97	3339474.78	0.3	-
27	382483.77	3339476.33	0.3	-
28	382484.01	3339477.66	0.3	-
29	382485.03	3339483.42	0.3	-
30	382475.75	3339487.01	0.3	-
31	382471.62	3339488.60	0.3	-

32	382471.48	3339488.23	0.3	-
33	382457.43	3339496.37	0.3	-
34	382451.78	3339499.64	0.3	-
35	382439.79	3339506.35	0.3	-
36	382425.09	3339513.89	0.3	-
37	382402.42	3339525.55	0.3	-
38	382399.89	3339520.87	0.3	-
39	382394.85	3339524.84	0.3	-
40	382390.83	3339526.77	0.3	-
41	382375.93	3339534.52	0.3	-
42	382370.89	3339523.26	0.3	-
43	382362.00	3339510.71	0.3	-
44	382358.34	3339512.54	0.3	-
45	382347.21	3339519.07	0.3	-
46	382334.95	3339526.40	0.3	-
47	382350.72	3339552.28	0.3	-
48	382337.42	3339560.63	0.3	-
49	382326.37	3339566.73	0.3	-
50	382350.83	3339602.48	0.3	-
51	382352.26	3339604.56	0.3	-

52	382268.31	3339657.05	0.3	-
53	382273.16	3339664.74	0.3	-
54	382251.33	3339675.40	0.3	-
55	382247.80	3339671.06	0.3	-
56	382165.57	3339547.18	0.3	-
57	382149.70	3339521.27	0.3	-
58	382172.70	3339509.34	0.3	-
59	382193.73	3339496.08	0.3	-
60	382199.30	3339492.23	0.3	-
61	382207.97	3339486.66	0.3	-
62	382214.67	3339498.02	0.3	-
63	382217.50	3339502.41	0.3	-
64	382223.93	3339509.96	0.3	-
65	382224.96	3339509.58	0.3	-
66	382227.09	3339512.86	0.3	-
67	382257.42	3339494.01	0.3	-
68	382249.68	3339481.98	0.3	-
69	382235.81	3339460.38	0.3	-
70	382235.47	3339459.67	0.3	-
71	382225.36	3339443.81	0.3	-

72	382223.30	3339439.88	0.3	-
73	382220.55	3339436.99	0.3	-
74	382220.06	3339436.29	0.3	-
75	382206.26	3339421.75	0.3	-
76	382199.60	3339414.74	0.3	-
77	382145.03	3339450.51	0.3	-
78	382121.95	3339465.64	0.3	-
79	382093.29	3339432.67	0.3	-
80	382089.90	3339428.77	0.3	-
81	382088.95	3339427.67	0.3	-
82	381979.90	3339251.28	0.3	-
83	381968.93	3339257.97	0.3	-
84	381870.49	3339317.93	0.3	-
85	381870.39	3339317.79	0.3	-
86	381868.29	3339319.10	0.3	-
87	381864.51	3339312.61	0.3	-
88	381862.92	3339313.83	0.3	-
89	381861.90	3339312.46	0.3	-
90	381858.05	3339307.42	0.3	-
91	381857.59	3339306.82	0.3	-

92	381863.67	3339302.22	0.3	-
93	381863.62	3339301.84	0.3	-
94	381870.15	3339297.19	0.3	-
95	381873.26	3339297.11	0.3	-
96	381929.28	3339260.68	0.3	-
97	381941.57	3339244.44	0.3	-
98	381943.32	3339238.30	0.3	-
99	381947.14	3339224.92	0.3	-
100	381953.09	3339230.67	0.3	-
101	381953.79	3339231.92	0.3	-
102	381964.07	3339225.67	0.3	-
103	381920.41	3339155.06	0.3	-
104	381905.09	3339134.28	0.3	-
105	381892.81	3339117.64	0.3	-
106	381865.90	3339081.16	0.3	-
107	381859.03	3339055.76	0.3	-
108	381854.69	3339039.71	0.3	-
109	381855.66	3339038.97	0.3	-
110	381856.96	3339038.01	0.3	-
111	381868.80	3339029.17	0.3	-

112	381873.16	3339034.89	0.3	-
113	381876.81	3339035.74	0.3	-
114	381882.97	3339044.79	0.3	-
115	381885.75	3339043.65	0.3	-
116	381921.67	3339097.89	0.3	-
117	381919.19	3339099.58	0.3	-
118	381925.03	3339108.23	0.3	-
119	381926.75	3339107.10	0.3	-
120	381927.14	3339106.82	0.3	-
121	381931.14	3339112.94	0.3	-
122	381929.04	3339114.24	0.3	-
123	381944.97	3339139.30	0.3	-
124	381949.80	3339148.22	0.3	-
125	381947.36	3339149.79	0.3	-
126	381949.93	3339154.48	0.3	-
127	381952.98	3339152.96	0.3	-
128	381959.66	3339163.40	0.3	-
129	381962.90	3339162.15	0.3	-
130	381968.45	3339172.66	0.3	-
131	381982.48	3339196.02	0.3	-

132	381982.10	3339196.33	0.3	-
133	381978.72	3339198.55	0.3	-
134	381990.37	3339217.25	0.3	-
135	381993.23	3339219.71	0.3	-
136	382115.85	3339418.59	0.3	-
137	382134.23	3339407.12	0.3	-
138	382292.54	3339308.33	0.3	-
139	382294.01	3339310.71	0.3	-
140	382451.00	3339213.81	0.3	-
141	382476.22	3339198.20	0.3	-
142	382486.15	3339192.06	0.3	-
143	382501.25	3339216.96	0.3	-
144	382500.80	3339217.25	0.3	-
145	382447.20	3339252.40	0.3	-
146	382365.35	3339306.06	0.3	-
147	382368.87	3339312.11	0.3	-
148	382378.36	3339328.39	0.3	-
149	382403.90	3339372.25	0.3	-
150	382397.08	3339377.26	0.3	-
151	382393.38	3339370.73	0.3	-

152	382363.08	3339387.88	0.3	-
153	382348.82	3339365.25	0.3	-
154	382340.86	3339352.62	0.3	-
155	382331.31	3339337.44	0.3	-
156	382327.26	3339331.03	0.3	-
157	382324.33	3339332.95	0.3	-
158	382296.34	3339351.31	0.3	-
159	382295.94	3339351.57	0.3	-
160	382300.22	3339358.40	0.3	-
161	382308.33	3339371.32	0.3	-
162	382311.09	3339376.26	0.3	-
163	382331.05	3339408.06	0.3	-
164	382366.48	3339464.51	0.3	-
165	382370.80	3339470.88	0.3	-
166	382374.04	3339469.40	0.3	-
167	382376.26	3339471.84	0.3	-
168	382381.21	3339481.04	0.3	-
169	382384.07	3339488.69	0.3	-
170	382393.57	3339506.84	0.3	-
171	382400.52	3339519.37	0.3	-

172	382403.17	3339517.75	0.3	-
173	382396.53	3339505.56	0.3	-
174	382467.01	3339468.02	0.3	-
175	382558.54	3339417.27	0.3	-
176	382586.03	3339402.02	0.3	-
177	382597.97	3339393.74	0.3	-
178	382599.51	3339392.79	0.3	-
179	382609.12	3339386.91	0.3	-
180	382609.92	3339386.42	0.3	-
181	382610.09	3339389.89	0.3	-
182	382611.03	3339410.72	0.3	-
1	382608.09	3339412.24	0.3	-
183	382333.47	3339475.46	0.3	-
184	382336.49	3339473.73	0.3	-
185	382325.24	3339457.29	0.3	-
186	382325.51	3339457.06	0.3	-
187	382326.66	3339456.38	0.3	-
188	382320.06	3339446.14	0.3	-
189	382322.07	3339444.90	0.3	-
190	382314.84	3339433.32	0.3	-

191	382314.35	3339433.66	0.3	-
192	382312.21	3339430.74	0.3	-
193	382284.17	3339386.78	0.3	-
194	382276.33	3339374.51	0.3	-
195	382271.80	3339367.39	0.3	-
196	382228.77	3339395.61	0.3	-
197	382233.63	3339403.30	0.3	-
198	382240.68	3339414.47	0.3	-
199	382247.54	3339425.33	0.3	-
200	382251.03	3339431.48	0.3	-
201	382251.28	3339431.88	0.3	-
202	382274.30	3339467.71	0.3	-
203	382277.08	3339472.04	0.3	-
204	382283.72	3339482.37	0.3	-
205	382284.38	3339483.41	0.3	-
206	382278.96	3339486.26	0.3	-
207	382279.96	3339487.84	0.3	-
208	382282.63	3339492.68	0.3	-
209	382283.22	3339492.30	0.3	-
210	382283.99	3339493.64	0.3	-

211	382287.50	3339491.64	0.3	-
212	382286.65	3339490.13	0.3	-
213	382287.70	3339489.46	0.3	-
214	382293.56	3339498.92	0.3	-
183	382333.47	3339475.46	0.3	-
3. Сведения о характерных точках части (частей) границы объекта				
Обозначение характерных точек части границы	Координаты, м		Метод определения координат и средняя квадратическая погрешность положения характерной точки (Mt), м	Описание обозначения точки
	X	Y		
1	2	3	4	5

**ОПИСАНИЕ МЕСТОПОЛОЖЕНИЯ ГРАНИЦ
ЗОНЫ РАЗМЕЩЕНИЯ ОБЪЕКТОВ ГОРОДСКОГО ТРАНСПОРТА (ПЗ-305)
(наименование объекта)**

Сведения о местоположении измененных (уточненных) границ объекта

1. Система координат МСК-38, зона 3

2. Сведения о характерных точках границ объекта

Обозначение характерных точек границ	Существующие координаты, м		Измененные (уточненные) координаты, м		Метод определения координат и средняя квадратическая погрешность положения характерной точки (Mt), м	Описание обозначения точки
	X	Y	X	Y		
1	2	3	4	5	6	7
1			382608.09	3339412.24		
2			382599.87	3339416.25		
3			382595.58	3339418.34		
4			382592.71	3339419.91		
5			382592.16	3339420.20		
6			382587.19	3339412.77		
7			382582.50	3339415.76		
8			382567.18	3339425.55		
9			382567.56	3339426.04		
10			382567.90	3339426.63		
11			382568.83	3339428.27		
12			382570.40	3339431.02		
13			382552.00	3339441.35		
14			382542.52	3339446.86		
15			382541.49	3339447.55		
16			382523.15	3339457.86		
17			382515.89	3339461.91		
18			382515.61	3339462.14		
19			382510.74	3339466.22		
20			382504.77	3339471.23		
21			382498.28	3339474.83		
22			382497.38	3339475.52		
23			382498.87	3339479.04		
24			382491.25	3339481.90		
25			382490.09	3339475.44		

26		382489.97	3339474.78
27		382483.77	3339476.33
28		382484.01	3339477.66
29		382485.03	3339483.42
30		382475.75	3339487.01
31		382471.62	3339488.60
32		382471.48	3339488.23
33		382457.43	3339496.37
34		382451.78	3339499.64
35		382439.79	3339506.35
36		382425.09	3339513.89
37		382402.42	3339525.55
38		382399.89	3339520.87
39		382394.85	3339524.84
40		382390.83	3339526.77
41		382375.93	3339534.52
42		382370.89	3339523.26
43		382362.00	3339510.71
44		382358.34	3339512.54
45		382347.21	3339519.07
46		382334.95	3339526.40
47		382350.72	3339552.28
48		382337.42	3339560.63
49		382326.37	3339566.73
50		382350.83	3339602.48
51		382352.26	3339604.56
52		382268.31	3339657.05
53		382273.16	3339664.74
54		382251.33	3339675.40
55		382247.80	3339671.06
56		382165.57	3339547.18
57		382149.70	3339521.27
58		382172.70	3339509.34
59		382193.73	3339496.08
60		382199.30	3339492.23
61		382207.97	3339486.66
62		382214.67	3339498.02
63		382217.50	3339502.41
64		382223.93	3339509.96
65		382224.96	3339509.58
66		382227.09	3339512.86
67		382257.42	3339494.01
68		382249.68	3339481.98
69		382235.81	3339460.38
70		382235.47	3339459.67
71		382225.36	3339443.81
72		382223.30	3339439.88
73		382220.55	3339436.99
74		382220.06	3339436.29

75		382206.26	3339421.75
76		382199.60	3339414.74
77		382145.03	3339450.51
78		382121.95	3339465.64
79		382093.29	3339432.67
80		382089.90	3339428.77
81		382088.95	3339427.67
82		381979.90	3339251.28
83		381968.93	3339257.97
84		381870.49	3339317.93
85		381870.39	3339317.79
86		381868.29	3339319.10
87		381864.51	3339312.61
88		381862.92	3339313.83
89		381861.90	3339312.46
90		381858.05	3339307.42
91		381857.59	3339306.82
92		381863.67	3339302.22
93		381863.62	3339301.84
94		381870.15	3339297.19
95		381873.26	3339297.11
96		381929.28	3339260.68
97		381941.57	3339244.44
98		381943.32	3339238.30
99		381947.14	3339224.92
100		381953.09	3339230.67
101		381953.79	3339231.92
102		381964.07	3339225.67
103		381920.41	3339155.06
104		381905.09	3339134.28
105		381892.81	3339117.64
106		381865.90	3339081.16
107		381859.03	3339055.76
108		381854.69	3339039.71
109		381855.66	3339038.97
110		381856.96	3339038.01
111		381868.80	3339029.17
112		381873.16	3339034.89
113		381876.81	3339035.74
114		381882.97	3339044.79
115		381885.75	3339043.65
116		381921.67	3339097.89
117		381919.19	3339099.58
118		381925.03	3339108.23
119		381926.75	3339107.10
120		381927.14	3339106.82
121		381931.14	3339112.94
122		381929.04	3339114.24
123		381944.97	3339139.30

124		381949.80	3339148.22
125		381947.36	3339149.79
126		381949.93	3339154.48
127		381952.98	3339152.96
128		381959.66	3339163.40
129		381962.90	3339162.15
130		381968.45	3339172.66
131		381982.48	3339196.02
132		381982.10	3339196.33
133		381978.72	3339198.55
134		381990.37	3339217.25
135		381993.23	3339219.71
136		382115.85	3339418.59
137		382134.23	3339407.12
138		382292.54	3339308.33
139		382294.01	3339310.71
140		382451.00	3339213.81
141		382476.22	3339198.20
142		382486.15	3339192.06
143		382501.25	3339216.96
144		382500.80	3339217.25
145		382447.20	3339252.40
146		382365.35	3339306.06
147		382368.87	3339312.11
148		382378.36	3339328.39
149		382403.90	3339372.25
150		382397.08	3339377.26
151		382393.38	3339370.73
152		382363.08	3339387.88
153		382348.82	3339365.25
154		382340.86	3339352.62
155		382331.31	3339337.44
156		382327.26	3339331.03
157		382324.33	3339332.95
158		382296.34	3339351.31
159		382295.94	3339351.57
160		382300.22	3339358.40
161		382308.33	3339371.32
162		382311.09	3339376.26
163		382331.05	3339408.06
164		382366.48	3339464.51
165		382370.80	3339470.88
166		382374.04	3339469.40
167		382376.26	3339471.84
168		382381.21	3339481.04
169		382384.07	3339488.69
170		382393.57	3339506.84
171		382400.52	3339519.37
172		382403.17	3339517.75

173		382396.53	3339505.56	
174		382467.01	3339468.02	
175		382558.54	3339417.27	
176		382586.03	3339402.02	
177		382597.97	3339393.74	
178		382599.51	3339392.79	
179		382609.12	3339386.91	
180		382609.92	3339386.42	
181		382610.09	3339389.89	
182		382611.03	3339410.72	
1		382608.09	3339412.24	
183		382333.47	3339475.46	
184		382336.49	3339473.73	
185		382325.24	3339457.29	
186		382325.51	3339457.06	
187		382326.66	3339456.38	
188		382320.06	3339446.14	
189		382322.07	3339444.90	
190		382314.84	3339433.32	
191		382314.35	3339433.66	
192		382312.21	3339430.74	
193		382284.17	3339386.78	
194		382276.33	3339374.51	
195		382271.80	3339367.39	
196		382228.77	3339395.61	
197		382233.63	3339403.30	
198		382240.68	3339414.47	
199		382247.54	3339425.33	
200		382251.03	3339431.48	
201		382251.28	3339431.88	
202		382274.30	3339467.71	
203		382277.08	3339472.04	
204		382283.72	3339482.37	
205		382284.38	3339483.41	
206		382278.96	3339486.26	
207		382279.96	3339487.84	
208		382282.63	3339492.68	
209		382283.22	3339492.30	
210		382283.99	3339493.64	
211		382287.50	3339491.64	
212		382286.65	3339490.13	
213		382287.70	3339489.46	
214		382293.56	3339498.92	
183		382333.47	3339475.46	

3. Сведения о характерных точках части (частей) границы объекта

Обозначен	Существующие	Измененные (уточненные)	Метод	Описание
-----------	--------------	-------------------------	-------	----------

ие характерн ых точек части границ	координаты, м		координаты, м		определения координат и средняя квадратическая погрешность положения характерной точки (Mt), м	обозначения точки
	X	Y	X	Y		
1	2	3	4	5	6	7

ОПИСАНИЕ МЕСТОПОЛОЖЕНИЯ ГРАНИЦ
ЗОНЫ РАЗМЕЩЕНИЯ ОБЪЕКТОВ ГОРОДСКОГО ТРАНСПОРТА (ПЗ-305)
(наименование объекта)

План границ объекта

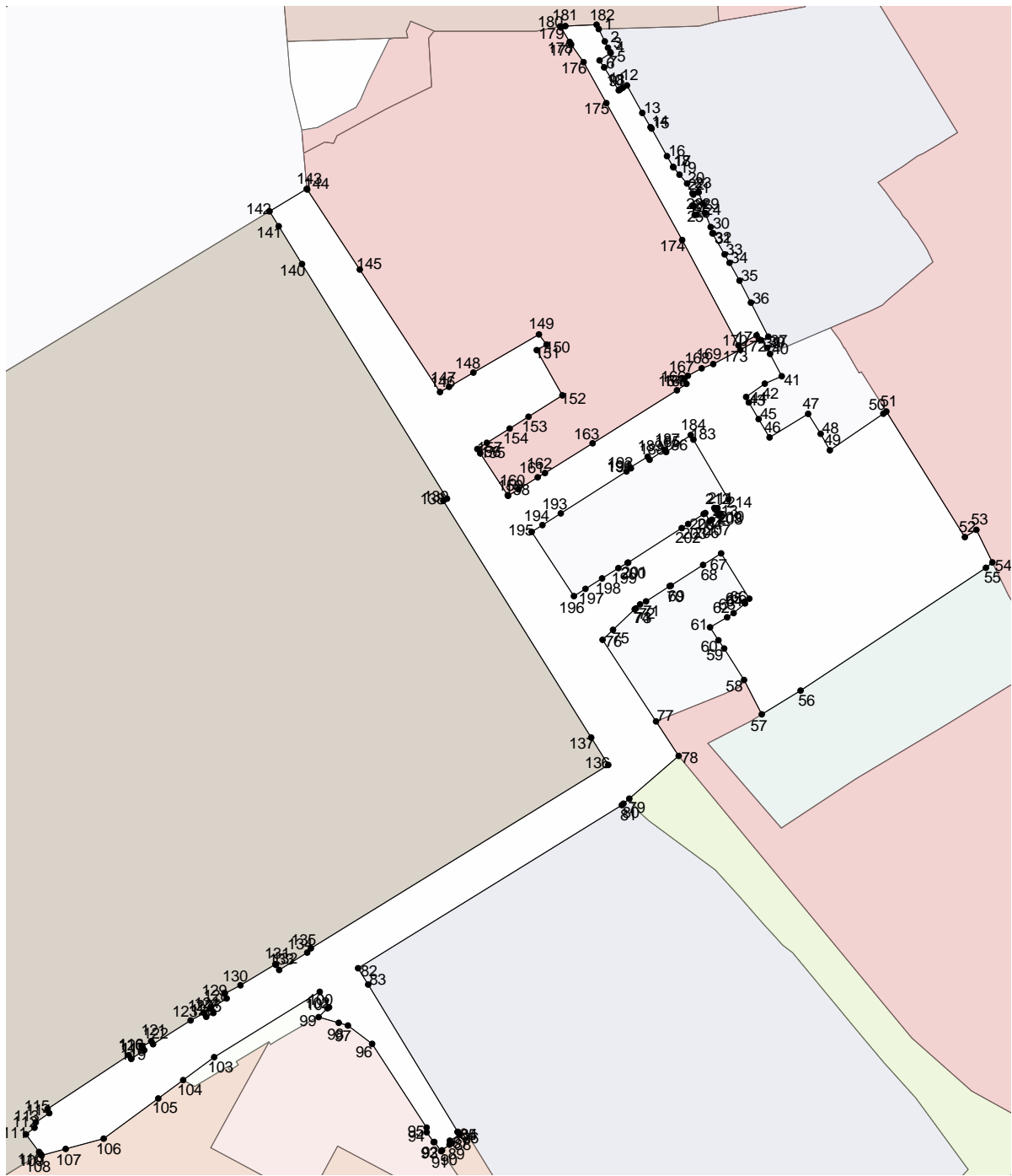

Масштаб 1: 2500

Используемые условные знаки и обозначения:

Подпись _____ Дата " __ " _____ г.

Место для оттиска печати (при наличии) лица, составившего описание местоположения границ объекта

Лист N 455

ОПИСАНИЕ МЕСТОПОЛОЖЕНИЯ ГРАНИЦ
ЗОНЫ ОБЪЕКТОВ И СООРУЖЕНИЙ ФИЗИЧЕСКОЙ КУЛЬТУРЫ И СПОРТА (РЗ-505)
 (наименование объекта местоположение границ, которого описано
 (далее - объект)

Сведения об объекте

N п/п	Характеристики объекта	Описание характеристик
1	2	3
1	Местоположение объекта	Российская Федерация, Иркутская область, город Иркутск
2	Площадь объекта +/- величина погрешности определения площади (Р +/- Дельта Р)	15728+/- 0
3	Иные характеристики объекта	ПЭ О-03-05

**ОПИСАНИЕ МЕСТОПОЛОЖЕНИЯ ГРАНИЦ
ЗОНЫ ОБЪЕКТОВ И СООРУЖЕНИЙ ФИЗИЧЕСКОЙ КУЛЬТУРЫ И СПОРТА (РЗ-505)
(наименование объекта)**

Сведения о местоположении границ объекта

1. Система координат МСК-38, зона 3

2. Сведения о характерных точках границ объекта

Обозначение характерных точек границ	Координаты, м		Метод определения координат и средняя квадратическая погрешность положения характерной точки (Mt), м	Описание обозначения точки
	X	Y		
1	2	3	4	5
1	382106.67	3339584.33	0.3	-
2	382073.66	3339534.25	0.3	-
3	382130.38	3339485.09	0.3	-
4	382144.96	3339513.52	0.3	-
5	382149.70	3339521.27	0.3	-
6	382165.57	3339547.18	0.3	-
7	382247.80	3339671.06	0.3	-
8	382251.33	3339675.40	0.3	-
9	382248.08	3339676.98	0.3	-
10	382229.02	3339686.28	0.3	-
11	382198.76	3339705.24	0.3	-

12	382187.33	3339712.41	0.3	-
13	382184.08	3339710.66	0.3	-
14	382178.26	3339701.99	0.3	-
15	382176.57	3339699.33	0.3	-
16	382141.36	3339642.33	0.3	-
1	382106.67	3339584.33	0.3	-
3. Сведения о характерных точках части (частей) границы объекта				
Обозначение характерных точек части границы	Координаты, м		Метод определения координат и средняя квадратическая погрешность положения характерной точки (Mt), м	Описание обозначения точки
	X	Y		
1	2	3	4	5

ОПИСАНИЕ МЕСТОПОЛОЖЕНИЯ ГРАНИЦ ЗОНЫ ОБЪЕКТОВ И СООРУЖЕНИЙ ФИЗИЧЕСКОЙ КУЛЬТУРЫ И СПОРТА (P3-505) (наименование объекта)						
Сведения о местоположении измененных (уточненных) границ объекта						
1. Система координат <u>МСК-38, зона 3</u>						
2. Сведения о характерных точках границ объекта						
Обозначение характерных точек границ	Существующие координаты, м		Измененные (уточненные) координаты, м		Метод определения координат и средняя квадратическая погрешность положения характерной точки (Mt), м	Описание обозначения точки
	X	Y	X	Y		
1	2	3	4	5	6	7
1			382106.67	3339584.33		
2			382073.66	3339534.25		
3			382130.38	3339485.09		
4			382144.96	3339513.52		
5			382149.70	3339521.27		
6			382165.57	3339547.18		
7			382247.80	3339671.06		
8			382251.33	3339675.40		
9			382248.08	3339676.98		
10			382229.02	3339686.28		
11			382198.76	3339705.24		
12			382187.33	3339712.41		
13			382184.08	3339710.66		
14			382178.26	3339701.99		
15			382176.57	3339699.33		
16			382141.36	3339642.33		
1			382106.67	3339584.33		
3. Сведения о характерных точках части (частей) границы объекта						
Обозначение характерных точек части	Существующие координаты, м		Измененные (уточненные) координаты, м		Метод определения координат и средняя квадратическая	Описание обозначения точки
	X	Y	X	Y		

границ					погрешность положения характерной точки (Mt), м	
1	2	3	4	5	6	7

ОПИСАНИЕ МЕСТОПОЛОЖЕНИЯ ГРАНИЦ
ЗОНЫ ОБЪЕКТОВ И СООРУЖЕНИЙ ФИЗИЧЕСКОЙ КУЛЬТУРЫ И СПОРТА (РЗ-505)
(наименование объекта)

План границ объекта

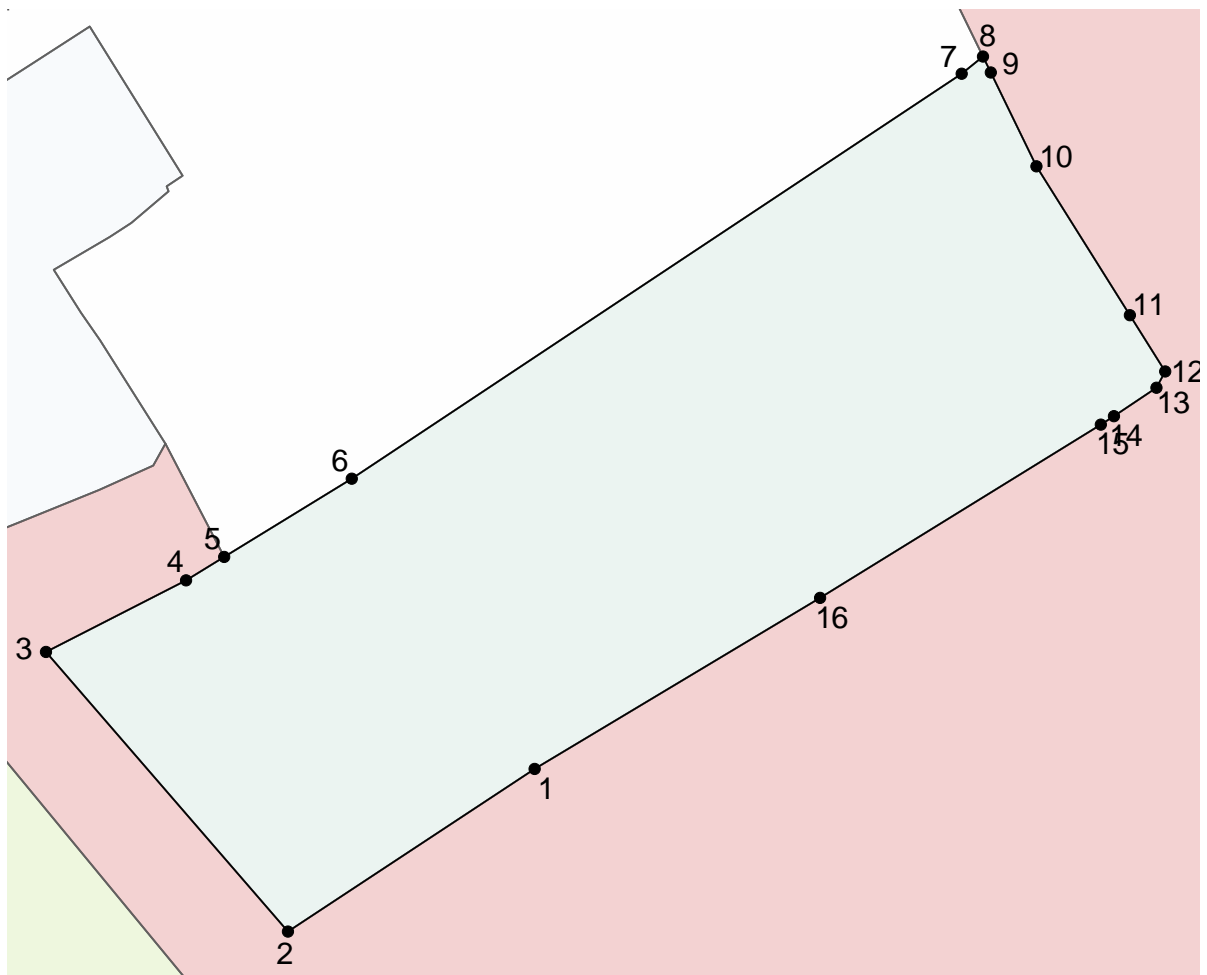
Масштаб 1: 1500

Используемые условные знаки и обозначения:

Подпись _____ Дата "___" _____ г.

Место для оттиска печати (при наличии) лица, составившего описание местоположения границ объекта

ОПИСАНИЕ МЕСТОПОЛОЖЕНИЯ ГРАНИЦ
ЗОНЫ ЗАСТРОЙКИ СРЕДНЕЭТАЖНЫМИ ЖИЛЫМИ ДОМАМИ (5-8 ЭТ.) (ЖЗ-103)
 (наименование объекта местоположение границ, которого описано
 (далее - объект)

Сведения об объекте

N п/п	Характеристики объекта	Описание характеристик
1	2	3
1	Местоположение объекта	Российская Федерация, Иркутская область, город Иркутск
2	Площадь объекта +/- величина погрешности определения площади (P +/- Дельта P)	103401+/- 0
3	Иные характеристики объекта	ПЭ О-03-06

**ОПИСАНИЕ МЕСТОПОЛОЖЕНИЯ ГРАНИЦ
ЗОНЫ ЗАСТРОЙКИ СРЕДНЕЭТАЖНЫМИ ЖИЛЫМИ ДОМАМИ (5-8 ЭТ.) (ЖЗ-103)
(наименование объекта)**

Сведения о местоположении границ объекта

1. Система координат МСК-38, зона 3

2. Сведения о характерных точках границ объекта

Обозначение характерных точек границ	Координаты, м		Метод определения координат и средняя квадратическая погрешность положения характерной точки (Mt), м	Описание обозначения точки
	X	Y		
1	2	3	4	5
1	381202.33	3338088.95	0.3	-
2	381223.75	3338095.52	0.3	-
3	381226.44	3338096.27	0.3	-
4	381228.62	3338092.82	0.3	-
5	381236.47	3338080.35	0.3	-
6	381243.89	3338083.65	0.3	-
7	381260.32	3338090.98	0.3	-
8	381297.68	3338107.61	0.3	-
9	381332.03	3338118.64	0.3	-
10	381358.09	3338127.00	0.3	-
11	381373.03	3338131.80	0.3	-
12	381375.83	3338132.69	0.3	-
13	381378.35	3338133.49	0.3	-
14	381384.53	3338135.48	0.3	-
15	381409.37	3338143.45	0.3	-

16	381409.68	3338143.54	0.3	-
17	381452.63	3338157.33	0.3	-
18	381461.15	3338160.06	0.3	-
19	381471.64	3338163.42	0.3	-
20	381502.30	3338173.25	0.3	-
21	381539.03	3338185.04	0.3	-
22	381575.75	3338196.82	0.3	-
23	381590.58	3338201.58	0.3	-
24	381611.65	3338208.33	0.3	-
25	381684.81	3338231.80	0.3	-
26	381693.74	3338234.67	0.3	-
27	381700.57	3338238.30	0.3	-
28	381732.69	3338255.39	0.3	-
29	381772.88	3338276.79	0.3	-
30	381783.61	3338282.50	0.3	-
31	381778.27	3338292.75	0.3	-
32	381772.79	3338303.54	0.3	-
33	381763.15	3338322.30	0.3	-
34	381755.70	3338336.76	0.3	-
35	381749.78	3338348.29	0.3	-
36	381717.84	3338330.66	0.3	-
37	381702.75	3338322.32	0.3	-
38	381659.87	3338397.12	0.3	-
39	381656.12	3338394.78	0.3	-
40	381638.59	3338382.60	0.3	-
41	381628.67	3338396.71	0.3	-
42	381617.96	3338390.80	0.3	-

43	381612.34	3338387.71	0.3	-
44	381612.17	3338387.61	0.3	-
45	381610.35	3338390.58	0.3	-
46	381600.94	3338384.81	0.3	-
47	381601.09	3338384.57	0.3	-
48	381577.13	3338372.46	0.3	-
49	381571.81	3338382.33	0.3	-
50	381568.22	3338389.01	0.3	-
51	381568.21	3338389.03	0.3	-
52	381557.69	3338408.43	0.3	-
53	381550.57	3338404.70	0.3	-
54	381530.84	3338394.38	0.3	-
55	381527.47	3338392.61	0.3	-
56	381527.02	3338393.44	0.3	-
57	381526.82	3338393.81	0.3	-
58	381524.29	3338398.65	0.3	-
59	381523.74	3338399.70	0.3	-
60	381523.37	3338400.40	0.3	-
61	381523.19	3338400.77	0.3	-
62	381523.01	3338401.10	0.3	-
63	381522.85	3338401.38	0.3	-
64	381520.53	3338405.82	0.3	-
65	381517.60	3338411.40	0.3	-
66	381512.48	3338420.25	0.3	-
67	381512.47	3338420.24	0.3	-
68	381510.32	3338419.05	0.3	-
69	381490.57	3338408.18	0.3	-

70	381466.99	3338395.20	0.3	-
71	381462.55	3338403.44	0.3	-
72	381432.87	3338387.11	0.3	-
73	381427.30	3338396.70	0.3	-
74	381418.25	3338412.30	0.3	-
75	381411.80	3338423.41	0.3	-
76	381409.11	3338421.73	0.3	-
77	381408.00	3338421.04	0.3	-
78	381407.74	3338420.88	0.3	-
79	381404.64	3338418.48	0.3	-
80	381403.41	3338417.58	0.3	-
81	381407.54	3338411.29	0.3	-
82	381410.63	3338406.76	0.3	-
83	381358.26	3338370.46	0.3	-
84	381370.38	3338351.37	0.3	-
85	381361.81	3338345.56	0.3	-
86	381368.42	3338335.82	0.3	-
87	381366.78	3338334.75	0.3	-
88	381363.00	3338332.28	0.3	-
89	381357.63	3338328.94	0.3	-
90	381356.58	3338328.27	0.3	-
91	381350.73	3338324.53	0.3	-
92	381341.72	3338318.69	0.3	-
93	381341.51	3338319.02	0.3	-
94	381340.09	3338321.21	0.3	-
95	381339.64	3338320.92	0.3	-
96	381323.85	3338310.73	0.3	-

97	381323.60	3338311.14	0.3	-
98	381317.75	3338321.11	0.3	-
99	381317.45	3338321.61	0.3	-
100	381297.17	3338310.12	0.3	-
101	381293.72	3338315.88	0.3	-
102	381270.08	3338302.18	0.3	-
103	381271.27	3338300.26	0.3	-
104	381255.18	3338290.12	0.3	-
105	381233.78	3338277.66	0.3	-
106	381223.10	3338269.89	0.3	-
107	381185.98	3338245.69	0.3	-
108	381185.20	3338245.44	0.3	-
109	381169.07	3338234.85	0.3	-
110	381148.10	3338221.09	0.3	-
111	381136.12	3338213.84	0.3	-
112	381136.27	3338212.81	0.3	-
113	381136.65	3338210.19	0.3	-
114	381137.32	3338205.66	0.3	-
115	381137.32	3338205.64	0.3	-
1	381202.33	3338088.95	0.3	-
116	381217.28	3338137.33	0.3	-
117	381237.51	3338148.50	0.3	-
118	381237.49	3338148.54	0.3	-
119	381237.06	3338149.34	0.3	-
120	381253.04	3338157.06	0.3	-
121	381253.11	3338157.10	0.3	-
122	381252.82	3338157.69	0.3	-

123	381235.91	3338191.28	0.3	-
124	381249.85	3338199.56	0.3	-
125	381256.78	3338204.02	0.3	-
126	381261.68	3338206.61	0.3	-
127	381263.80	3338203.33	0.3	-
128	381284.73	3338215.38	0.3	-
129	381295.35	3338221.00	0.3	-
130	381311.21	3338217.97	0.3	-
131	381317.22	3338206.29	0.3	-
132	381320.37	3338200.19	0.3	-
133	381322.93	3338195.21	0.3	-
134	381352.30	3338138.22	0.3	-
135	381345.30	3338134.32	0.3	-
136	381332.58	3338127.55	0.3	-
137	381321.38	3338123.04	0.3	-
138	381274.59	3338107.79	0.3	-
139	381268.09	3338105.67	0.3	-
140	381245.69	3338098.79	0.3	-
141	381242.45	3338097.92	0.3	-
142	381232.89	3338095.38	0.3	-
143	381231.58	3338095.75	0.3	-
144	381230.42	3338097.57	0.3	-
145	381220.45	3338113.23	0.3	-
146	381224.38	3338115.59	0.3	-
147	381224.37	3338115.60	0.3	-
148	381213.91	3338135.13	0.3	-
116	381217.28	3338137.33	0.3	-

3. Сведения о характерных точках части (частей) границы объекта				
Обозначение характерных точек части границы	Координаты, м		Метод определения координат и средняя квадратическая погрешность положения характерной точки (Mt), м	Описание обозначения точки
	X	Y		
1	2	3	4	5

ОПИСАНИЕ МЕСТОПОЛОЖЕНИЯ ГРАНИЦ ЗОНЫ ЗАСТРОЙКИ СРЕДНЕЭТАЖНЫМИ ЖИЛЫМИ ДОМАМИ (5-8 ЭТ.) (ЖЗ-103) (наименование объекта)						
Сведения о местоположении измененных (уточненных) границ объекта						
1. Система координат <u>МСК-38, зона 3</u>						
2. Сведения о характерных точках границ объекта						
Обозначение характерных точек границ	Существующие координаты, м		Измененные (уточненные) координаты, м		Метод определения координат и средняя квадратическая погрешность положения характерной точки (Mt), м	Описание обозначения точки
	X	Y	X	Y		
1	2	3	4	5	6	7
1			381202.33	3338088.95		
2			381223.75	3338095.52		
3			381226.44	3338096.27		
4			381228.62	3338092.82		
5			381236.47	3338080.35		
6			381243.89	3338083.65		
7			381260.32	3338090.98		
8			381297.68	3338107.61		
9			381332.03	3338118.64		
10			381358.09	3338127.00		
11			381373.03	3338131.80		
12			381375.83	3338132.69		
13			381378.35	3338133.49		
14			381384.53	3338135.48		
15			381409.37	3338143.45		
16			381409.68	3338143.54		
17			381452.63	3338157.33		
18			381461.15	3338160.06		
19			381471.64	3338163.42		
20			381502.30	3338173.25		
21			381539.03	3338185.04		
22			381575.75	3338196.82		
23			381590.58	3338201.58		
24			381611.65	3338208.33		
25			381684.81	3338231.80		

26		381693.74	3338234.67
27		381700.57	3338238.30
28		381732.69	3338255.39
29		381772.88	3338276.79
30		381783.61	3338282.50
31		381778.27	3338292.75
32		381772.79	3338303.54
33		381763.15	3338322.30
34		381755.70	3338336.76
35		381749.78	3338348.29
36		381717.84	3338330.66
37		381702.75	3338322.32
38		381659.87	3338397.12
39		381656.12	3338394.78
40		381638.59	3338382.60
41		381628.67	3338396.71
42		381617.96	3338390.80
43		381612.34	3338387.71
44		381612.17	3338387.61
45		381610.35	3338390.58
46		381600.94	3338384.81
47		381601.09	3338384.57
48		381577.13	3338372.46
49		381571.81	3338382.33
50		381568.22	3338389.01
51		381568.21	3338389.03
52		381557.69	3338408.43
53		381550.57	3338404.70
54		381530.84	3338394.38
55		381527.47	3338392.61
56		381527.02	3338393.44
57		381526.82	3338393.81
58		381524.29	3338398.65
59		381523.74	3338399.70
60		381523.37	3338400.40
61		381523.19	3338400.77
62		381523.01	3338401.10
63		381522.85	3338401.38
64		381520.53	3338405.82
65		381517.60	3338411.40
66		381512.48	3338420.25
67		381512.47	3338420.24
68		381510.32	3338419.05
69		381490.57	3338408.18
70		381466.99	3338395.20
71		381462.55	3338403.44
72		381432.87	3338387.11
73		381427.30	3338396.70
74		381418.25	3338412.30

75		381411.80	3338423.41
76		381409.11	3338421.73
77		381408.00	3338421.04
78		381407.74	3338420.88
79		381404.64	3338418.48
80		381403.41	3338417.58
81		381407.54	3338411.29
82		381410.63	3338406.76
83		381358.26	3338370.46
84		381370.38	3338351.37
85		381361.81	3338345.56
86		381368.42	3338335.82
87		381366.78	3338334.75
88		381363.00	3338332.28
89		381357.63	3338328.94
90		381356.58	3338328.27
91		381350.73	3338324.53
92		381341.72	3338318.69
93		381341.51	3338319.02
94		381340.09	3338321.21
95		381339.64	3338320.92
96		381323.85	3338310.73
97		381323.60	3338311.14
98		381317.75	3338321.11
99		381317.45	3338321.61
100		381297.17	3338310.12
101		381293.72	3338315.88
102		381270.08	3338302.18
103		381271.27	3338300.26
104		381255.18	3338290.12
105		381233.78	3338277.66
106		381223.10	3338269.89
107		381185.98	3338245.69
108		381185.20	3338245.44
109		381169.07	3338234.85
110		381148.10	3338221.09
111		381136.12	3338213.84
112		381136.27	3338212.81
113		381136.65	3338210.19
114		381137.32	3338205.66
115		381137.32	3338205.64
1		381202.33	3338088.95
116		381217.28	3338137.33
117		381237.51	3338148.50
118		381237.49	3338148.54
119		381237.06	3338149.34
120		381253.04	3338157.06
121		381253.11	3338157.10
122		381252.82	3338157.69

123			381235.91	3338191.28		
124			381249.85	3338199.56		
125			381256.78	3338204.02		
126			381261.68	3338206.61		
127			381263.80	3338203.33		
128			381284.73	3338215.38		
129			381295.35	3338221.00		
130			381311.21	3338217.97		
131			381317.22	3338206.29		
132			381320.37	3338200.19		
133			381322.93	3338195.21		
134			381352.30	3338138.22		
135			381345.30	3338134.32		
136			381332.58	3338127.55		
137			381321.38	3338123.04		
138			381274.59	3338107.79		
139			381268.09	3338105.67		
140			381245.69	3338098.79		
141			381242.45	3338097.92		
142			381232.89	3338095.38		
143			381231.58	3338095.75		
144			381230.42	3338097.57		
145			381220.45	3338113.23		
146			381224.38	3338115.59		
147			381224.37	3338115.60		
148			381213.91	3338135.13		
116			381217.28	3338137.33		

3. Сведения о характерных точках части (частей) границы объекта

Обозначение характерных точек части границ	Существующие координаты, м		Измененные (уточненные) координаты, м		Метод определения координат и средняя квадратическая погрешность положения характерной точки (Mt), м	Описание обозначения точки
	X	Y	X	Y		
1	2	3	4	5	6	7

ОПИСАНИЕ МЕСТОПОЛОЖЕНИЯ ГРАНИЦ
ЗОНЫ ЗАСТРОЙКИ СРЕДНЕЭТАЖНЫМИ ЖИЛЫМИ ДОМАМИ (5-8 ЭТ.) (ЖЗ-103)
(наименование объекта)

План границ объекта

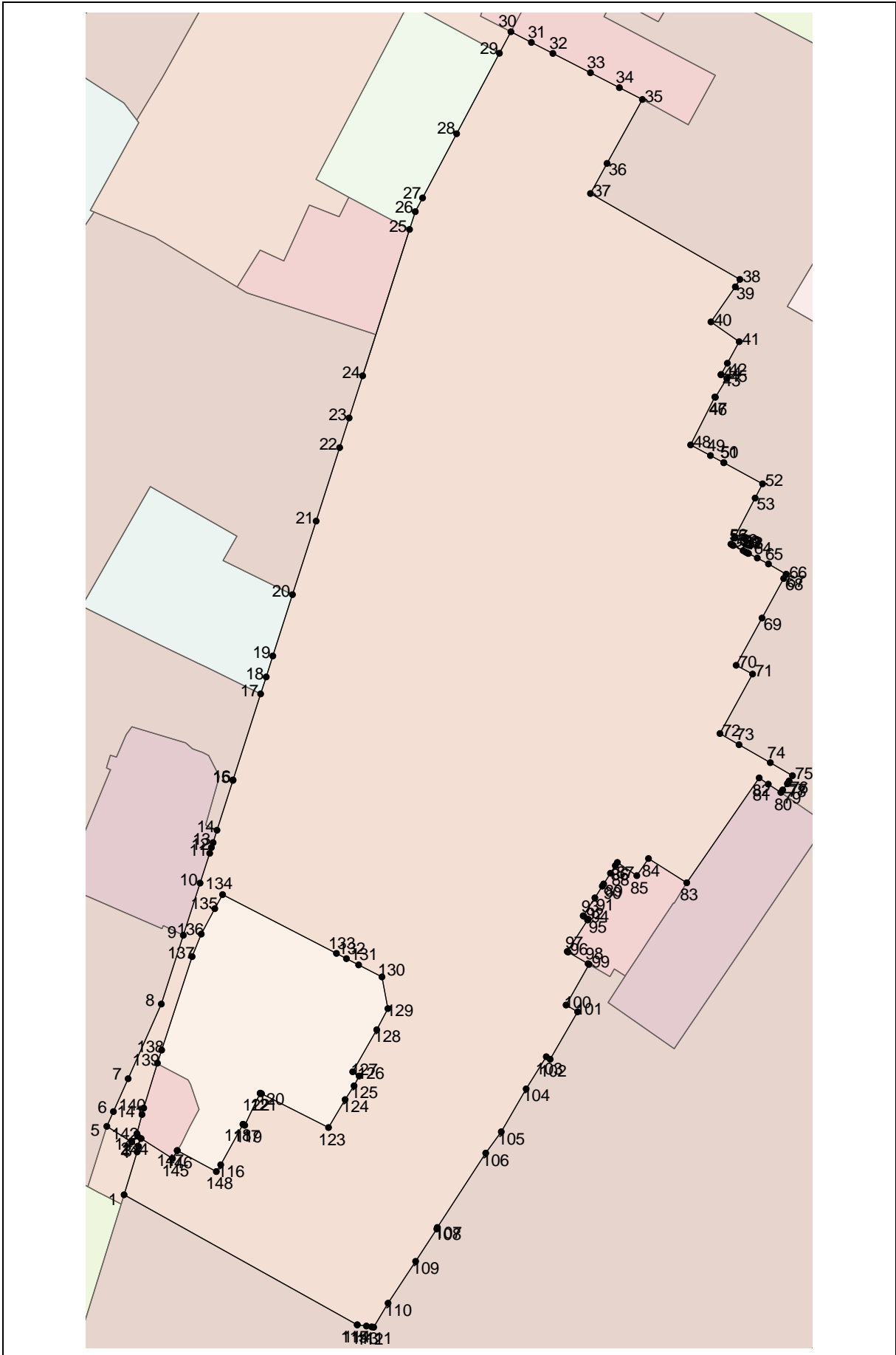

Масштаб 1: 2000

Используемые условные знаки и обозначения:

Подпись _____ Дата " _ " _____ г.

Место для оттиска печати (при наличии) лица, составившего описание местоположения границ объекта

Лист N 475

ОПИСАНИЕ МЕСТОПОЛОЖЕНИЯ ГРАНИЦ <u>ЗОНЫ ЗАСТРОЙКИ ИНДИВИДУАЛЬНЫМИ И БЛОКИРОВАННЫМИ ЖИЛЫМИ ДОМАМИ С ПРИУСАДЕБНЫМИ ЗЕМЕЛЬНЫМИ УЧАСТКАМИ (1-3 ЭТ.) (ЖЗ-101)</u> (наименование объекта местоположение границ, которого описано (далее - объект) _____		
Сведения об объекте		
№ п/п	Характеристики объекта	Описание характеристик
1	2	3
1	Местоположение объекта	Российская Федерация, Иркутская область, город Иркутск
2	Площадь объекта +/- величина погрешности определения площади (Р +/- Дельта Р)	154028+/- 0
3	Иные характеристики объекта	ПЭ О-03-07

ОПИСАНИЕ МЕСТОПОЛОЖЕНИЯ ГРАНИЦ ЗОНЫ ЗАСТРОЙКИ ИНДИВИДУАЛЬНЫМИ И БЛОКИРОВАННЫМИ ЖИЛЫМИ ДОМАМИ С ПРИУСАДЕБНЫМИ ЗЕМЕЛЬНЫМИ УЧАСТКАМИ (1-3 ЭТ.) (ЖЗ-101) (наименование объекта)				
Сведения о местоположении границ объекта				
1. Система координат <u>МСК-38, зона 3</u>				
2. Сведения о характерных точках границ объекта				
Обозначение характерных точек границ	Координаты, м		Метод определения координат и средняя квадратическая погрешность положения характерной точки (Mt), м	Описание обозначения точки
	X	Y		
1	2	3	4	5
1	381334.21	3341899.64	0.3	-
2	381264.76	3341897.24	0.3	-
3	381201.42	3341813.47	0.3	-
4	381139.42	3341774.99	0.3	-
5	381090.53	3341752.73	0.3	-
6	381017.08	3341783.64	0.3	-
7	380983.55	3341726.04	0.3	-
8	380948.81	3341672.62	0.3	-
9	380885.78	3341606.65	0.3	-
10	380835.31	3341615.18	0.3	-
11	380778.60	3341627.27	0.3	-

12	380714.41	3341640.94	0.3	-
13	380676.18	3341649.09	0.3	-
14	380699.22	3341594.46	0.3	-
15	380723.52	3341536.87	0.3	-
16	380769.95	3341426.78	0.3	-
17	380803.48	3341347.34	0.3	-
18	380825.72	3341332.48	0.3	-
19	381026.47	3341484.69	0.3	-
20	381095.49	3341517.10	0.3	-
21	381126.99	3341531.90	0.3	-
22	381328.66	3341643.52	0.3	-
23	381333.09	3341847.98	0.3	-
1	381334.21	3341899.64	0.3	-

3. Сведения о характерных точках части (частей) границы объекта

Обозначение характерных точек части границы	Координаты, м		Метод определения координат и средняя квадратическая погрешность положения характерной точки (Mt), м	Описание обозначения точки
	X	Y		
1	2	3	4	5

ОПИСАНИЕ МЕСТОПОЛОЖЕНИЯ ГРАНИЦ ЗОНЫ ЗАСТРОЙКИ ИНДИВИДУАЛЬНЫМИ И БЛОКИРОВАННЫМИ ЖИЛЫМИ ДОМАМИ С ПРИУСАДЕБНЫМИ ЗЕМЕЛЬНЫМИ УЧАСТКАМИ (1-3 ЭТ.) (ЖЗ-101) (наименование объекта)						
Сведения о местоположении измененных (уточненных) границ объекта						
1. Система координат <u>МСК-38, зона 3</u>						
2. Сведения о характерных точках границ объекта						
Обозначение характерных точек границ	Существующие координаты, м		Измененные (уточненные) координаты, м		Метод определения координат и средняя квадратическая погрешность положения характерной точки (Mt), м	Описание обозначения точки
	X	Y	X	Y		
1	2	3	4	5	6	7
1			381334.21	3341899.64		
2			381264.76	3341897.24		
3			381201.42	3341813.47		
4			381139.42	3341774.99		
5			381090.53	3341752.73		
6			381017.08	3341783.64		
7			380983.55	3341726.04		
8			380948.81	3341672.62		
9			380885.78	3341606.65		
10			380835.31	3341615.18		
11			380778.60	3341627.27		
12			380714.41	3341640.94		
13			380676.18	3341649.09		
14			380699.22	3341594.46		
15			380723.52	3341536.87		
16			380769.95	3341426.78		
17			380803.48	3341347.34		
18			380825.72	3341332.48		
19			381026.47	3341484.69		
20			381095.49	3341517.10		
21			381126.99	3341531.90		
22			381328.66	3341643.52		
23			381333.09	3341847.98		
1			381334.21	3341899.64		

3. Сведения о характерных точках части (частей) границы объекта						
Обозначение характерных точек части границ	Существующие координаты, м		Измененные (уточненные) координаты, м		Метод определения координат и средняя квадратическая погрешность положения характерной точки (Mt), м	Описание обозначения точки
	X	Y	X	Y		
1	2	3	4	5	6	7

ОПИСАНИЕ МЕСТОПОЛОЖЕНИЯ ГРАНИЦ
ЗОНЫ ЗАСТРОЙКИ ИНДИВИДУАЛЬНЫМИ И БЛОКИРОВАННЫМИ ЖИЛЫМИ ДОМАМИ С
ПРИУСАДЕБНЫМИ ЗЕМЕЛЬНЫМИ УЧАСТКАМИ (1-3 ЭТ.) (ЖЗ-101)
(наименование объекта)

План границ объекта

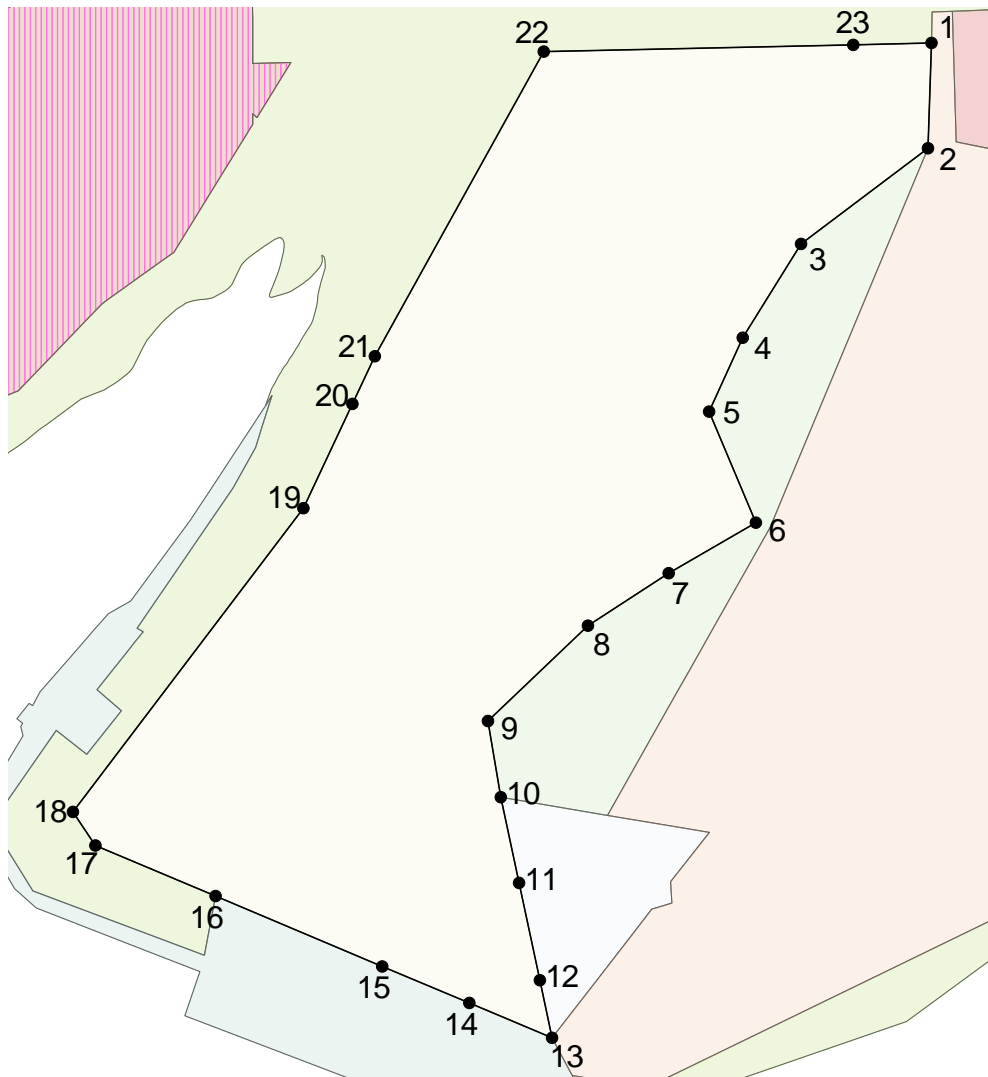
Масштаб 1: 5000

Используемые условные знаки и обозначения:

Подпись _____ Дата " _ " _____ г.

Место для оттиска печати (при наличии) лица, составившего описание местоположения границ объекта

Лист N 481

ОПИСАНИЕ МЕСТОПОЛОЖЕНИЯ ГРАНИЦ ЗОНЫ ЗАСТРОЙКИ МАЛОЭТАЖНЫМИ МНОГОКВАРТИРНЫМИ ЖИЛЫМИ ДОМАМИ (ДО 4 ЭТ.) (ЖЗ-102) (наименование объекта местоположение границ, которого описано (далее - объект)		
Сведения об объекте		
N п/п	Характеристики объекта	Описание характеристик
1	2	3
1	Местоположение объекта	Российская Федерация, Иркутская область, город Иркутск
2	Площадь объекта +/- величина погрешности определения площади (P +/- Дельта P)	209162+/- 0
3	Иные характеристики объекта	ПЭ О-03-07

ОПИСАНИЕ МЕСТОПОЛОЖЕНИЯ ГРАНИЦ ЗОНЫ ЗАСТРОЙКИ МАЛОЭТАЖНЫМИ МНОГОКВАРТИРНЫМИ ЖИЛЫМИ ДОМАМИ (ДО 4 ЭТ.) (ЖЗ-102) (наименование объекта)				
Сведения о местоположении границ объекта				
1. Система координат <u>МСК-38, зона 3</u>				
2. Сведения о характерных точках границ объекта				
Обозначение характерных точек границ	Координаты, м		Метод определения координат и средняя квадратическая погрешность положения характерной точки (Mt), м	Описание обозначения точки
	X	Y		
1	2	3	4	5
1	380844.52	3342096.86	0.3	-
2	380742.34	3341958.23	0.3	-
3	380742.51	3341957.99	0.3	-
4	380760.63	3341958.96	0.3	-
5	380761.44	3341959.00	0.3	-
6	380763.57	3341959.14	0.3	-
7	380757.43	3341946.48	0.3	-
8	380720.40	3341870.23	0.3	-
9	380643.48	3341711.80	0.3	-
10	380651.29	3341662.32	0.3	-
11	380676.18	3341649.09	0.3	-

12	380712.17	3341676.86	0.3	-
13	380744.24	3341701.61	0.3	-
14	380761.33	3341714.80	0.3	-
15	380765.35	3341728.12	0.3	-
16	380779.42	3341727.35	0.3	-
17	380812.07	3341752.85	0.3	-
18	380816.49	3341726.68	0.3	-
19	380823.41	3341685.65	0.3	-
20	380823.44	3341685.66	0.3	-
21	380904.20	3341731.21	0.3	-
22	380918.97	3341739.54	0.3	-
23	380953.71	3341759.13	0.3	-
24	380990.74	3341780.02	0.3	-
25	381013.97	3341793.12	0.3	-
26	381044.25	3341805.69	0.3	-
27	381264.76	3341897.24	0.3	-
28	381334.21	3341899.64	0.3	-
29	381354.89	3341900.08	0.3	-
30	381355.33	3341913.27	0.3	-
31	381268.96	3341915.84	0.3	-

32	381260.76	3341955.61	0.3	-
33	381221.90	3342144.11	0.3	-
34	381198.66	3342256.78	0.3	-
35	381194.95	3342274.77	0.3	-
36	381186.53	3342315.56	0.3	-
37	381186.52	3342315.58	0.3	-
38	381186.42	3342315.52	0.3	-
39	380943.20	3342160.92	0.3	-
1	380844.52	3342096.86	0.3	-
3. Сведения о характерных точках части (частей) границы объекта				
Обозначение характерных точек части границы	Координаты, м		Метод определения координат и средняя квадратическая погрешность положения характерной точки (Mt), м	Описание обозначения точки
	X	Y		
1	2	3	4	5

ОПИСАНИЕ МЕСТОПОЛОЖЕНИЯ ГРАНИЦ ЗОНЫ ЗАСТРОЙКИ МАЛОЭТАЖНЫМИ МНОГОКВАРТИРНЫМИ ЖИЛЫМИ ДОМАМИ (ДО 4 ЭТ.) (ЖЗ-102) (наименование объекта)						
Сведения о местоположении измененных (уточненных) границ объекта						
1. Система координат <u>МСК-38, зона 3</u>						
2. Сведения о характерных точках границ объекта						
Обозначение характерных точек границ	Существующие координаты, м		Измененные (уточненные) координаты, м		Метод определения координат и средняя квадратическая погрешность положения характерной точки (Mt), м	Описание обозначения точки
	X	Y	X	Y		
1	2	3	4	5	6	7
1			380844.52	3342096.86		
2			380742.34	3341958.23		
3			380742.51	3341957.99		
4			380760.63	3341958.96		
5			380761.44	3341959.00		
6			380763.57	3341959.14		
7			380757.43	3341946.48		
8			380720.40	3341870.23		
9			380643.48	3341711.80		
10			380651.29	3341662.32		
11			380676.18	3341649.09		
12			380712.17	3341676.86		
13			380744.24	3341701.61		
14			380761.33	3341714.80		
15			380765.35	3341728.12		
16			380779.42	3341727.35		
17			380812.07	3341752.85		
18			380816.49	3341726.68		
19			380823.41	3341685.65		
20			380823.44	3341685.66		
21			380904.20	3341731.21		
22			380918.97	3341739.54		
23			380953.71	3341759.13		
24			380990.74	3341780.02		

25			381013.97	3341793.12		
26			381044.25	3341805.69		
27			381264.76	3341897.24		
28			381334.21	3341899.64		
29			381354.89	3341900.08		
30			381355.33	3341913.27		
31			381268.96	3341915.84		
32			381260.76	3341955.61		
33			381221.90	3342144.11		
34			381198.66	3342256.78		
35			381194.95	3342274.77		
36			381186.53	3342315.56		
37			381186.52	3342315.58		
38			381186.42	3342315.52		
39			380943.20	3342160.92		
1			380844.52	3342096.86		

3. Сведения о характерных точках части (частей) границы объекта

Обозначение характерных точек части границ	Существующие координаты, м		Измененные (уточненные) координаты, м		Метод определения координат и средняя квадратическая погрешность положения характерной точки (Mt), м	Описание обозначения точки
	X	Y	X	Y		
1	2	3	4	5	6	7

ОПИСАНИЕ МЕСТОПОЛОЖЕНИЯ ГРАНИЦ
ЗОНЫ ЗАСТРОЙКИ МАЛОЭТАЖНЫМИ МНОГОКВАРТИРНЫМИ ЖИЛЫМИ ДОМАМИ (ДО 4 ЭТ.)
(ЖЗ-102)
(наименование объекта)

План границ объекта

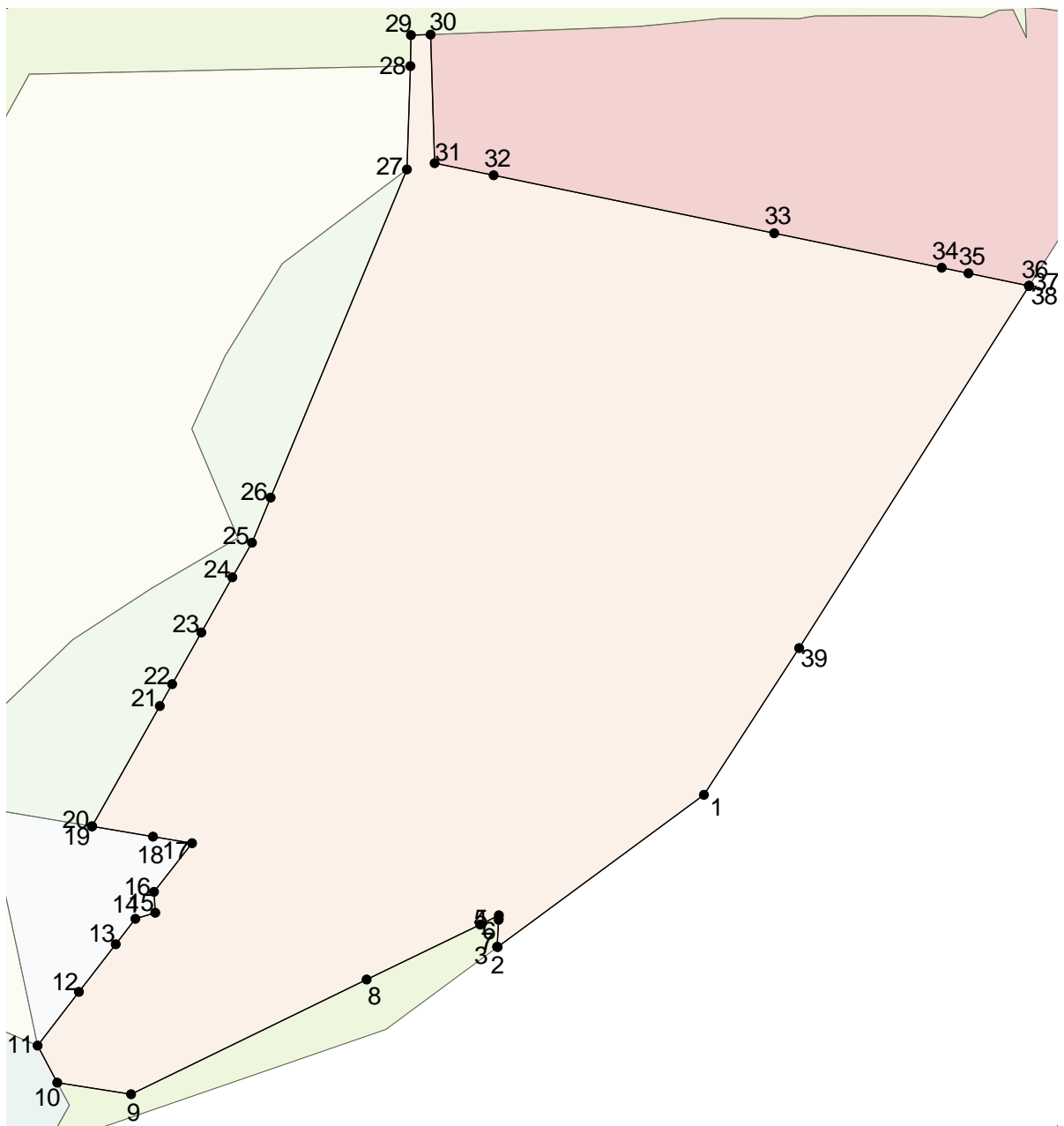

Масштаб 1: 4000

Используемые условные знаки и обозначения:

Подпись _____ Дата " __ " _____ г.

Место для оттиска печати (при наличии) лица, составившего описание местоположения границ объекта

Лист N 488

ОПИСАНИЕ МЕСТОПОЛОЖЕНИЯ ГРАНИЦ
ЗОНЫ ОБЪЕКТОВ ИНЖЕНЕРНОЙ ИНФРАСТРУКТУРЫ (ПЗ-304)
 (наименование объекта местоположение границ, которого описано
 (далее - объект)

Сведения об объекте

N п/п	Характеристики объекта	Описание характеристик
1	2	3
1	Местоположение объекта	Российская Федерация, Иркутская область, город Иркутск
2	Площадь объекта +/- величина погрешности определения площади (P +/- Дельта P)	10677+/- 0
3	Иные характеристики объекта	ПЭ О-03-07

ОПИСАНИЕ МЕСТОПОЛОЖЕНИЯ ГРАНИЦ
ЗОНЫ ОБЪЕКТОВ ИНЖЕНЕРНОЙ ИНФРАСТРУКТУРЫ (ПЗ-304)
(наименование объекта)

Сведения о местоположении границ объекта

1. Система координат МСК-38, зона 3

2. Сведения о характерных точках границ объекта

Обозначение характерных точек границ	Координаты, м		Метод определения координат и средняя квадратическая погрешность положения характерной точки (Mt), м	Описание обозначения точки
	X	Y		
1	2	3	4	5
1	380823.41	3341685.65	0.3	-
2	380812.07	3341752.85	0.3	-
3	380779.42	3341727.35	0.3	-
4	380765.35	3341728.12	0.3	-
5	380761.33	3341714.80	0.3	-
6	380712.17	3341676.86	0.3	-
7	380676.18	3341649.09	0.3	-
8	380714.41	3341640.94	0.3	-
9	380778.60	3341627.27	0.3	-
10	380835.31	3341615.18	0.3	-
11	380823.44	3341685.66	0.3	-

1	380823.41	3341685.65	0.3	-
3. Сведения о характерных точках части (частей) границы объекта				
Обозначение характерных точек части границы	Координаты, м		Метод определения координат и средняя квадратическая погрешность положения характерной точки (Mt), м	Описание обозначения точки
	X	Y		
1	2	3	4	5

**ОПИСАНИЕ МЕСТОПОЛОЖЕНИЯ ГРАНИЦ
ЗОНЫ ОБЪЕКТОВ ИНЖЕНЕРНОЙ ИНФРАСТРУКТУРЫ (ПЗ-304)
(наименование объекта)**

Сведения о местоположении измененных (уточненных) границ объекта

1. Система координат МСК-38, зона 3

2. Сведения о характерных точках границ объекта

Обозначение характерных точек границ	Существующие координаты, м		Измененные (уточненные) координаты, м		Метод определения координат и средняя квадратическая погрешность положения характерной точки (Mt), м	Описание обозначения точки
	X	Y	X	Y		
1	2	3	4	5	6	7
1			380823.41	3341685.65		
2			380812.07	3341752.85		
3			380779.42	3341727.35		
4			380765.35	3341728.12		
5			380761.33	3341714.80		
6			380712.17	3341676.86		
7			380676.18	3341649.09		
8			380714.41	3341640.94		
9			380778.60	3341627.27		
10			380835.31	3341615.18		
11			380823.44	3341685.66		
1			380823.41	3341685.65		

3. Сведения о характерных точках части (частей) границы объекта

Обозначение характерных точек части границ	Существующие координаты, м		Измененные (уточненные) координаты, м		Метод определения координат и средняя квадратическая погрешность положения характерной точки (Mt), м	Описание обозначения точки
	X	Y	X	Y		

1	2	3	4	5	6	7

ОПИСАНИЕ МЕСТОПОЛОЖЕНИЯ ГРАНИЦ
ЗОНЫ ОБЪЕКТОВ ИНЖЕНЕРНОЙ ИНФРАСТРУКТУРЫ (ПЗ-304)
(наименование объекта)

План границ объекта

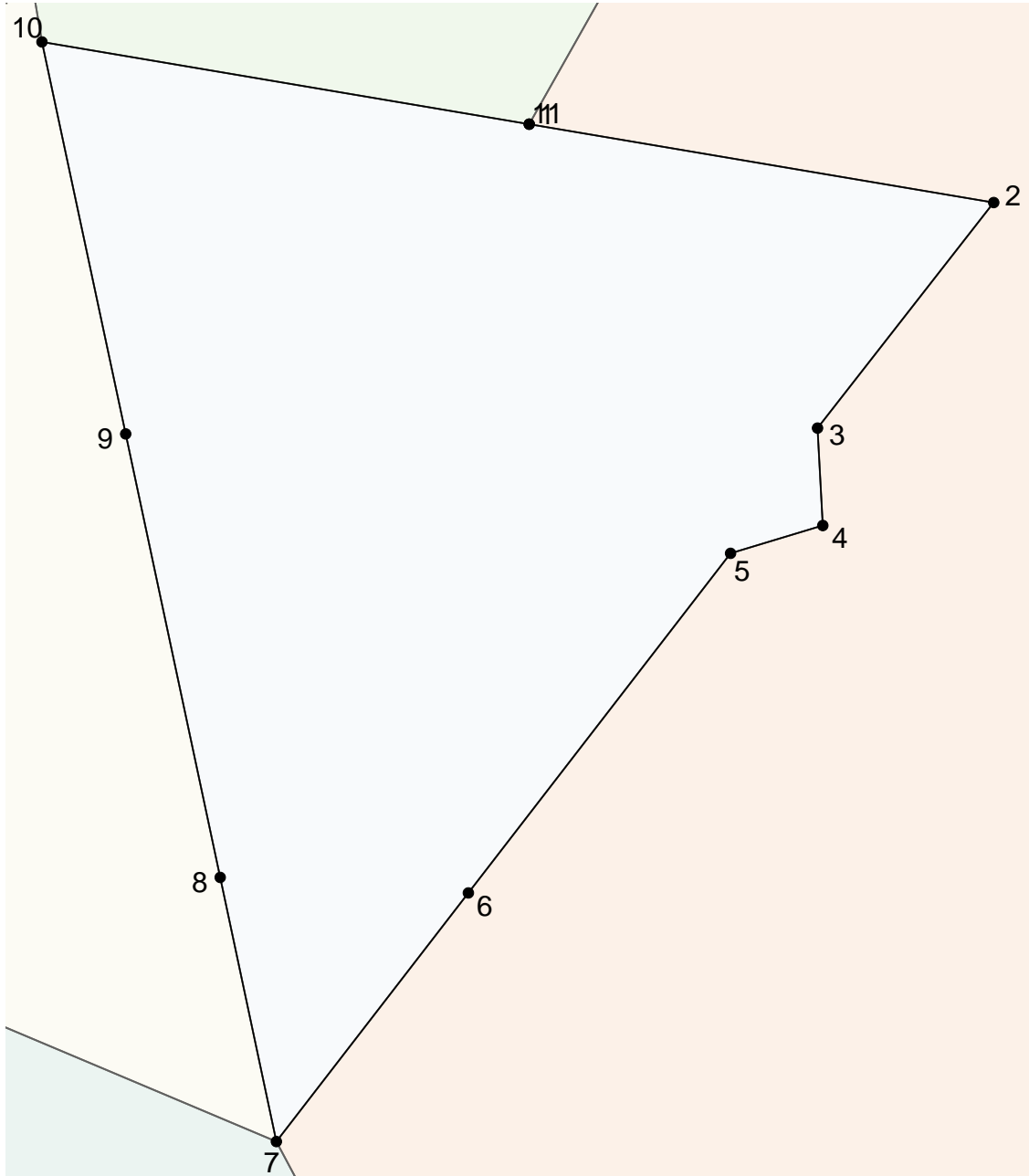
Масштаб 1: 1000

Используемые условные знаки и обозначения:

Подпись _____ Дата " _ " _____ г.

Место для оттиска печати (при наличии) лица, составившего описание местоположения границ объекта

Лист N 494

**ОПИСАНИЕ МЕСТОПОЛОЖЕНИЯ ГРАНИЦ
ЗОНЫ, ПРЕДНАЗНАЧЕННЫЕ ДЛЯ ОТДЫХА, ТУРИЗМА ЗАНЯТИЙ ФИЗИЧЕСКОЙ КУЛЬТУРОЙ И
СПОРТОМ, ЗОНЫ ПЛЯЖЕЙ (РЗ-503)**
(наименование объекта местоположение границ, которого описано
(далее - объект)

Сведения об объекте

N п/п	Характеристики объекта	Описание характеристик
1	2	3
1	Местоположение объекта	Российская Федерация, Иркутская область, город Иркутск
2	Площадь объекта +/- величина погрешности определения площади (Р +/- Дельта Р)	27176+/- 0
3	Иные характеристики объекта	ПЭ О-03-07

ОПИСАНИЕ МЕСТОПОЛОЖЕНИЯ ГРАНИЦ ЗОНЫ, ПРЕДНАЗНАЧЕННЫЕ ДЛЯ ОТДЫХА, ТУРИЗМА ЗАНЯТИЙ ФИЗИЧЕСКОЙ КУЛЬТУРОЙ И СПОРТОМ, ЗОНЫ ПЛЯЖЕЙ (РЗ-503) (наименование объекта)				
Сведения о местоположении границ объекта				
1. Система координат <u>МСК-38, зона 3</u>				
2. Сведения о характерных точках границ объекта				
Обозначение характерных точек границ	Координаты, м		Метод определения координат и средняя квадратическая погрешность положения характерной точки (Mt), м	Описание обозначения точки
	X	Y		
1	2	3	4	5
1	380823.44	3341685.66	0.3	-
2	380835.31	3341615.18	0.3	-
3	380885.78	3341606.65	0.3	-
4	380948.81	3341672.62	0.3	-
5	380983.55	3341726.04	0.3	-
6	381017.08	3341783.64	0.3	-
7	381090.53	3341752.73	0.3	-
8	381139.42	3341774.99	0.3	-
9	381201.42	3341813.47	0.3	-
10	381264.76	3341897.24	0.3	-
11	381044.25	3341805.69	0.3	-
12	381013.97	3341793.12	0.3	-
13	380990.74	3341780.02	0.3	-
14	380953.71	3341759.13	0.3	-
15	380918.97	3341739.54	0.3	-

16	380904.20	3341731.21	0.3	-
1	380823.44	3341685.66	0.3	-
3. Сведения о характерных точках части (частей) границы объекта				
Обозначение характерных точек части границы	Координаты, м		Метод определения координат и средняя квадратическая погрешность положения характерной точки (Mt), м	Описание обозначения точки
	X	Y		
1	2	3	4	5

ОПИСАНИЕ МЕСТОПОЛОЖЕНИЯ ГРАНИЦ ЗОНЫ, ПРЕДНАЗНАЧЕННЫЕ ДЛЯ ОТДЫХА, ТУРИЗМА ЗАНЯТИЙ ФИЗИЧЕСКОЙ КУЛЬТУРОЙ И СПОРТОМ, ЗОНЫ ПЛЯЖЕЙ (РЗ-503) (наименование объекта)						
Сведения о местоположении измененных (уточненных) границ объекта						
1. Система координат <u>МСК-38, зона 3</u>						
2. Сведения о характерных точках границ объекта						
Обозначение характерных точек границ	Существующие координаты, м		Измененные (уточненные) координаты, м		Метод определения координат и средняя квадратическая погрешность положения характерной точки (Mt), м	Описание обозначения точки
	X	Y	X	Y		
1	2	3	4	5	6	7
1			380823.44	3341685.66		
2			380835.31	3341615.18		
3			380885.78	3341606.65		
4			380948.81	3341672.62		
5			380983.55	3341726.04		
6			381017.08	3341783.64		
7			381090.53	3341752.73		
8			381139.42	3341774.99		
9			381201.42	3341813.47		
10			381264.76	3341897.24		
11			381044.25	3341805.69		
12			381013.97	3341793.12		
13			380990.74	3341780.02		
14			380953.71	3341759.13		
15			380918.97	3341739.54		
16			380904.20	3341731.21		
1			380823.44	3341685.66		
3. Сведения о характерных точках части (частей) границы объекта						
Обозначение характерных точек	Существующие координаты, м		Измененные (уточненные) координаты, м		Метод определения координат и средняя	Описание обозначения точки
	X	Y	X	Y		

части границ					квадратическая погрешность положения характерной точки (Mt), м	
1	2	3	4	5	6	7

ОПИСАНИЕ МЕСТОПОЛОЖЕНИЯ ГРАНИЦ
ЗОНЫ, ПРЕДНАЗНАЧЕННЫЕ ДЛЯ ОТДЫХА, ТУРИЗМА ЗАНЯТИЙ ФИЗИЧЕСКОЙ КУЛЬТУРОЙ И
СПОРТОМ, ЗОНЫ ПЛЯЖЕЙ (РЗ-503)
(наименование объекта)

План границ объекта

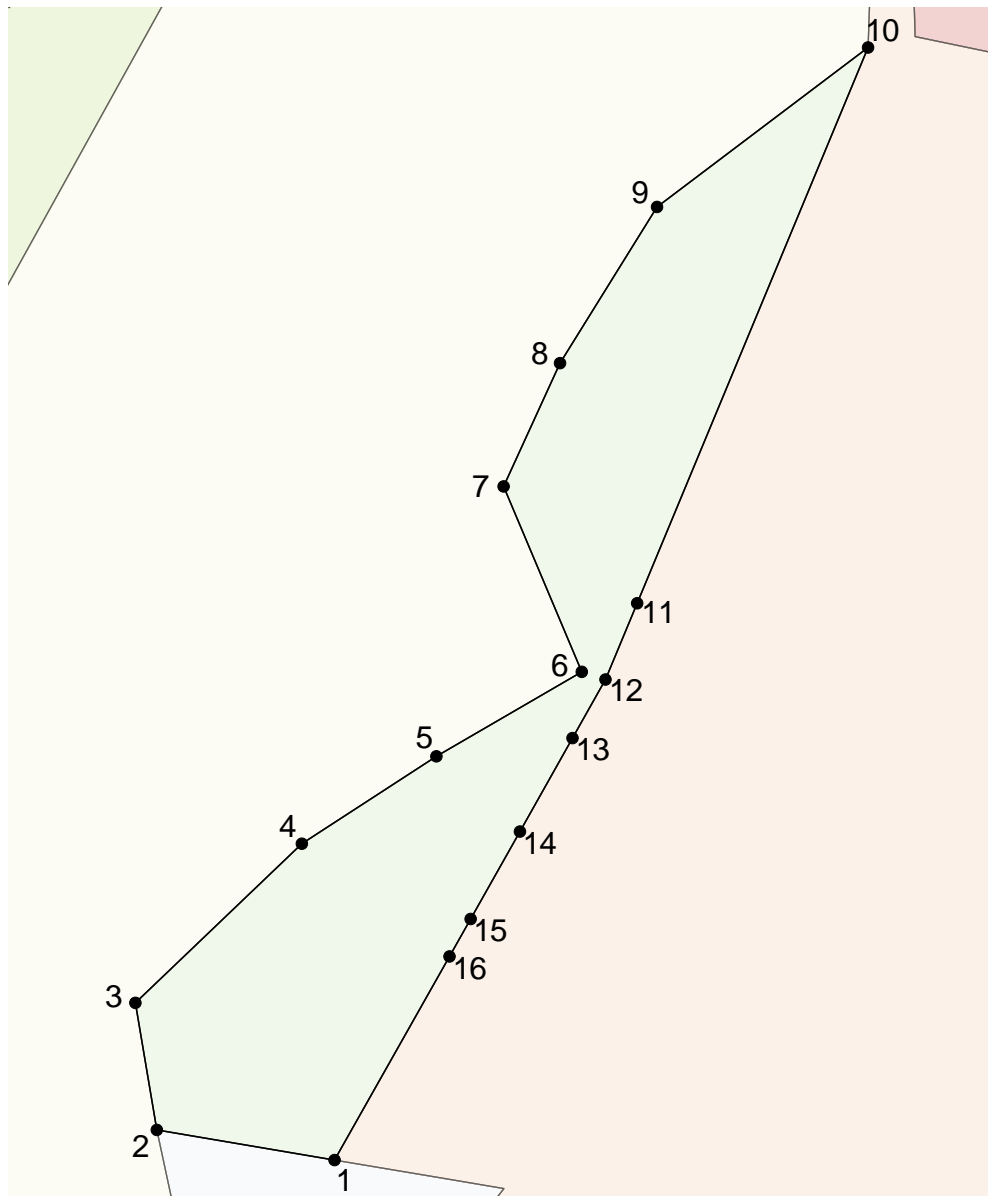
Масштаб 1: 3000

Используемые условные знаки и обозначения:

Подпись _____ Дата " __ " _____ г.

Место для оттиска печати (при наличии) лица, составившего описание местоположения границ объекта

Лист N 500

ОПИСАНИЕ МЕСТОПОЛОЖЕНИЯ ГРАНИЦ ЗОНЫ ЗАСТРОЙКИ ИНДИВИДУАЛЬНЫМИ И БЛОКИРОВАННЫМИ ЖИЛЫМИ ДОМАМИ С ПРИУСАДЕБНЫМИ ЗЕМЕЛЬНЫМИ УЧАСТКАМИ (1-3 ЭТ.) (ЖЗ-101) (наименование объекта местоположение границ, которого описано (далее - объект) _____		
Сведения об объекте		
N п/п	Характеристики объекта	Описание характеристик
1	2	3
1	Местоположение объекта	Российская Федерация, Иркутская область, город Иркутск
2	Площадь объекта +/- величина погрешности определения площади (P +/- Дельта P)	335475+/- 0
3	Иные характеристики объекта	ПЭ О-04-01

ОПИСАНИЕ МЕСТОПОЛОЖЕНИЯ ГРАНИЦ ЗОНЫ ЗАСТРОЙКИ ИНДИВИДУАЛЬНЫМИ И БЛОКИРОВАННЫМИ ЖИЛЫМИ ДОМАМИ С ПРИУСАДЕБНЫМИ ЗЕМЕЛЬНЫМИ УЧАСТКАМИ (1-3 ЭТ.) (ЖЗ-101) (наименование объекта)				
Сведения о местоположении границ объекта				
1. Система координат <u>МСК-38, зона 3</u>				
2. Сведения о характерных точках границ объекта				
Обозначение характерных точек границ	Координаты, м		Метод определения координат и средняя квадратическая погрешность положения характерной точки (Mt), м	Описание обозначения точки
	X	Y		
1	2	3	4	5
1	385108.20	3338813.52	0.3	-
2	385108.08	3338811.49	0.3	-
3	385085.56	3338812.72	0.3	-
4	385077.17	3338806.00	0.3	-
5	385075.97	3338805.05	0.3	-
6	385061.35	3338780.08	0.3	-
7	385055.45	3338780.75	0.3	-
8	385023.53	3338784.39	0.3	-
9	384985.23	3338789.42	0.3	-
10	384985.21	3338789.42	0.3	-
11	384985.12	3338788.84	0.3	-
12	384984.59	3338785.31	0.3	-
13	384984.09	3338781.97	0.3	-
14	384983.01	3338774.69	0.3	-
15	384980.32	3338776.14	0.3	-

16	384979.27	3338771.28	0.3	-
17	384975.22	3338771.45	0.3	-
18	384972.10	3338771.58	0.3	-
19	384967.72	3338771.75	0.3	-
20	384965.15	3338771.86	0.3	-
21	384962.21	3338771.98	0.3	-
22	384962.19	3338771.98	0.3	-
23	384962.17	3338771.98	0.3	-
24	384961.18	3338772.02	0.3	-
25	384960.95	3338772.03	0.3	-
26	384957.33	3338772.17	0.3	-
27	384954.25	3338772.31	0.3	-
28	384953.95	3338772.32	0.3	-
29	384949.71	3338772.49	0.3	-
30	384947.74	3338772.57	0.3	-
31	384947.67	3338772.53	0.3	-
32	384944.08	3338772.73	0.3	-
33	384936.02	3338773.05	0.3	-
34	384925.91	3338773.47	0.3	-
35	384920.90	3338773.67	0.3	-
36	384918.18	3338773.78	0.3	-
37	384918.07	3338773.78	0.3	-
38	384914.76	3338773.92	0.3	-
39	384911.17	3338774.07	0.3	-
40	384903.76	3338774.37	0.3	-
41	384899.72	3338774.54	0.3	-
42	384899.23	3338774.56	0.3	-

43	384895.70	3338774.70	0.3	-
44	384877.38	3338775.45	0.3	-
45	384875.93	3338775.51	0.3	-
46	384868.68	3338775.80	0.3	-
47	384860.69	3338776.13	0.3	-
48	384859.04	3338776.19	0.3	-
49	384855.86	3338776.33	0.3	-
50	384847.55	3338776.67	0.3	-
51	384840.97	3338776.62	0.3	-
52	384833.27	3338776.52	0.3	-
53	384831.10	3338776.51	0.3	-
54	384819.64	3338776.31	0.3	-
55	384820.00	3338764.67	0.3	-
56	384819.15	3338760.86	0.3	-
57	384814.82	3338741.67	0.3	-
58	384809.98	3338720.25	0.3	-
59	384804.93	3338697.85	0.3	-
60	384799.66	3338674.46	0.3	-
61	384798.58	3338669.69	0.3	-
62	384791.38	3338637.77	0.3	-
63	384777.09	3338574.46	0.3	-
64	384771.49	3338575.40	0.3	-
65	384767.01	3338576.15	0.3	-
66	384666.82	3338593.05	0.3	-
67	384621.46	3338600.69	0.3	-
68	384618.05	3338601.26	0.3	-
69	384618.38	3338605.64	0.3	-

70	384618.43	3338606.27	0.3	-
71	384619.63	3338619.13	0.3	-
72	384619.65	3338619.62	0.3	-
73	384619.72	3338621.17	0.3	-
74	384619.80	3338622.75	0.3	-
75	384619.96	3338626.38	0.3	-
76	384632.94	3338627.17	0.3	-
77	384633.15	3338638.31	0.3	-
78	384632.28	3338638.33	0.3	-
79	384632.62	3338650.80	0.3	-
80	384612.85	3338650.89	0.3	-
81	384609.68	3338650.90	0.3	-
82	384605.27	3338650.93	0.3	-
83	384605.30	3338652.05	0.3	-
84	384605.35	3338662.94	0.3	-
85	384605.63	3338664.07	0.3	-
86	384606.23	3338673.90	0.3	-
87	384606.30	3338674.95	0.3	-
88	384604.18	3338675.31	0.3	-
89	384596.20	3338675.01	0.3	-
90	384585.45	3338675.26	0.3	-
91	384567.63	3338675.62	0.3	-
92	384567.19	3338675.63	0.3	-
93	384565.22	3338675.69	0.3	-
94	384562.31	3338675.77	0.3	-
95	384558.17	3338675.90	0.3	-
96	384558.64	3338680.50	0.3	-

97	384582.83	3338915.70	0.3	-
98	384601.45	3339062.88	0.3	-
99	384611.01	3339189.69	0.3	-
100	384613.02	3339209.22	0.3	-
101	384617.28	3339250.67	0.3	-
102	384593.68	3339250.92	0.3	-
103	384590.88	3339250.95	0.3	-
104	384584.96	3339251.01	0.3	-
105	384584.25	3339251.02	0.3	-
106	384566.92	3339251.20	0.3	-
107	384567.23	3339243.47	0.3	-
108	384567.36	3339240.23	0.3	-
109	384566.07	3339237.54	0.3	-
110	384566.39	3339204.29	0.3	-
111	384566.75	3339166.93	0.3	-
112	384566.98	3339141.74	0.3	-
113	384567.20	3339119.22	0.3	-
114	384567.22	3339117.27	0.3	-
115	384567.40	3339097.89	0.3	-
116	384567.71	3339088.24	0.3	-
117	384567.74	3339087.69	0.3	-
118	384559.84	3339087.69	0.3	-
119	384559.37	3339059.17	0.3	-
120	384531.56	3339060.54	0.3	-
121	384531.56	3339088.62	0.3	-
122	384531.64	3339091.45	0.3	-
123	384531.76	3339095.94	0.3	-

124	384517.15	3339095.79	0.3	-
125	384513.10	3339095.31	0.3	-
126	384509.02	3339096.05	0.3	-
127	384469.09	3339096.94	0.3	-
128	384465.92	3339095.63	0.3	-
129	384464.09	3339094.87	0.3	-
130	384460.40	3339094.28	0.3	-
131	384443.26	3339092.54	0.3	-
132	384443.71	3339080.30	0.3	-
133	384441.88	3339053.18	0.3	-
134	384471.68	3339053.19	0.3	-
135	384476.87	3339053.83	0.3	-
136	384476.86	3339052.96	0.3	-
137	384492.22	3339053.84	0.3	-
138	384499.03	3339055.49	0.3	-
139	384499.45	3339055.59	0.3	-
140	384499.91	3339055.70	0.3	-
141	384503.76	3339056.63	0.3	-
142	384504.78	3339056.89	0.3	-
143	384505.70	3339057.10	0.3	-
144	384506.37	3339057.27	0.3	-
145	384506.58	3339057.32	0.3	-
146	384507.09	3339057.44	0.3	-
147	384507.19	3339057.47	0.3	-
148	384507.83	3339057.63	0.3	-
149	384508.27	3339057.73	0.3	-
150	384516.40	3339058.27	0.3	-

151	384516.16	3339056.04	0.3	-
152	384516.13	3339055.78	0.3	-
153	384514.77	3339055.78	0.3	-
154	384514.70	3339055.72	0.3	-
155	384512.77	3339054.04	0.3	-
156	384512.60	3339054.01	0.3	-
157	384509.16	3339053.49	0.3	-
158	384508.34	3339045.10	0.3	-
159	384507.42	3339037.10	0.3	-
160	384514.55	3339036.19	0.3	-
161	384515.08	3339036.13	0.3	-
162	384515.14	3339036.12	0.3	-
163	384511.43	3339005.97	0.3	-
164	384510.38	3338998.20	0.3	-
165	384510.38	3338998.18	0.3	-
166	384509.97	3338995.16	0.3	-
167	384508.83	3338986.85	0.3	-
168	384507.51	3338987.01	0.3	-
169	384503.53	3338987.48	0.3	-
170	384502.02	3338987.65	0.3	-
171	384501.76	3338987.68	0.3	-
172	384498.47	3338958.99	0.3	-
173	384495.06	3338931.42	0.3	-
174	384493.78	3338920.17	0.3	-
175	384498.11	3338919.76	0.3	-
176	384497.50	3338913.08	0.3	-
177	384497.14	3338909.71	0.3	-

178	384499.10	3338909.41	0.3	-
179	384498.72	3338908.66	0.3	-
180	384498.29	3338903.51	0.3	-
181	384497.91	3338897.88	0.3	-
182	384493.92	3338898.15	0.3	-
183	384492.02	3338898.29	0.3	-
184	384492.40	3338890.41	0.3	-
185	384493.67	3338889.72	0.3	-
186	384493.83	3338884.87	0.3	-
187	384492.63	3338884.03	0.3	-
188	384489.55	3338883.18	0.3	-
189	384489.05	3338883.04	0.3	-
190	384485.97	3338881.51	0.3	-
191	384482.59	3338878.97	0.3	-
192	384483.33	3338875.43	0.3	-
193	384468.51	3338876.08	0.3	-
194	384461.97	3338875.18	0.3	-
195	384454.33	3338874.38	0.3	-
196	384450.52	3338873.98	0.3	-
197	384449.91	3338873.29	0.3	-
198	384449.77	3338870.74	0.3	-
199	384449.41	3338868.82	0.3	-
200	384439.82	3338869.23	0.3	-
201	384439.63	3338869.61	0.3	-
202	384431.49	3338869.24	0.3	-
203	384428.71	3338869.11	0.3	-
204	384428.87	3338867.06	0.3	-

205	384423.36	3338866.55	0.3	-
206	384417.05	3338865.97	0.3	-
207	384416.99	3338865.96	0.3	-
208	384417.23	3338791.67	0.3	-
209	384417.25	3338785.78	0.3	-
210	384417.40	3338718.05	0.3	-
211	384417.40	3338718.00	0.3	-
212	384417.60	3338629.44	0.3	-
213	384417.78	3338551.83	0.3	-
214	384417.90	3338501.53	0.3	-
215	384414.64	3338501.59	0.3	-
216	384402.90	3338501.83	0.3	-
217	384400.11	3338501.88	0.3	-
218	384400.11	3338502.08	0.3	-
219	384391.50	3338502.34	0.3	-
220	384379.87	3338504.50	0.3	-
221	384380.15	3338499.56	0.3	-
222	384380.38	3338497.39	0.3	-
223	384380.20	3338495.40	0.3	-
224	384377.01	3338495.69	0.3	-
225	384373.29	3338505.19	0.3	-
226	384370.31	3338505.50	0.3	-
227	384370.67	3338511.68	0.3	-
228	384370.27	3338511.70	0.3	-
229	384368.26	3338511.48	0.3	-
230	384365.17	3338511.76	0.3	-
231	384364.77	3338511.80	0.3	-

232	384364.74	3338511.40	0.3	-
233	384363.44	3338511.52	0.3	-
234	384363.37	3338510.83	0.3	-
235	384356.70	3338511.54	0.3	-
236	384356.07	3338511.60	0.3	-
237	384356.40	3338514.27	0.3	-
238	384350.62	3338514.66	0.3	-
239	384350.46	3338512.15	0.3	-
240	384350.27	3338508.74	0.3	-
241	384349.99	3338500.91	0.3	-
242	384345.18	3338503.37	0.3	-
243	384324.33	3338513.70	0.3	-
244	384325.32	3338517.04	0.3	-
245	384321.79	3338517.75	0.3	-
246	384311.33	3338519.87	0.3	-
247	384303.80	3338521.40	0.3	-
248	384303.26	3338521.50	0.3	-
249	384300.98	3338521.96	0.3	-
250	384299.65	3338521.99	0.3	-
251	384299.06	3338522.00	0.3	-
252	384297.78	3338522.03	0.3	-
253	384293.75	3338522.55	0.3	-
254	384286.85	3338527.06	0.3	-
255	384285.61	3338523.61	0.3	-
256	384284.24	3338519.82	0.3	-
257	384280.21	3338508.69	0.3	-
258	384343.75	3338473.32	0.3	-

259	384361.84	3338463.65	0.3	-
260	384355.81	3338452.37	0.3	-
261	384362.35	3338448.03	0.3	-
262	384366.40	3338445.33	0.3	-
263	384370.62	3338442.52	0.3	-
264	384372.60	3338441.20	0.3	-
265	384372.82	3338441.48	0.3	-
266	384391.64	3338441.35	0.3	-
267	384392.18	3338441.35	0.3	-
268	384404.17	3338441.26	0.3	-
269	384413.22	3338442.12	0.3	-
270	384412.76	3338455.83	0.3	-
271	384461.53	3338459.49	0.3	-
272	384461.54	3338459.55	0.3	-
273	384461.56	3338469.61	0.3	-
274	384461.58	3338477.18	0.3	-
275	384461.57	3338477.76	0.3	-
276	384461.57	3338478.31	0.3	-
277	384461.53	3338482.32	0.3	-
278	384461.65	3338488.49	0.3	-
279	384461.64	3338490.38	0.3	-
280	384462.18	3338490.32	0.3	-
281	384462.79	3338493.40	0.3	-
282	384462.66	3338511.91	0.3	-
283	384464.78	3338511.39	0.3	-
284	384465.34	3338537.07	0.3	-
285	384465.69	3338552.98	0.3	-

286	384465.92	3338563.28	0.3	-
287	384466.29	3338567.49	0.3	-
288	384470.27	3338566.18	0.3	-
289	384476.88	3338566.27	0.3	-
290	384478.02	3338569.87	0.3	-
291	384480.21	3338569.99	0.3	-
292	384508.30	3338568.50	0.3	-
293	384511.99	3338568.29	0.3	-
294	384520.96	3338568.05	0.3	-
295	384520.97	3338564.83	0.3	-
296	384521.01	3338549.64	0.3	-
297	384521.01	3338546.30	0.3	-
298	384520.98	3338528.31	0.3	-
299	384519.40	3338492.74	0.3	-
300	384519.52	3338476.04	0.3	-
301	384519.65	3338475.25	0.3	-
302	384520.31	3338471.52	0.3	-
303	384521.62	3338464.04	0.3	-
304	384540.91	3338465.49	0.3	-
305	384555.71	3338466.60	0.3	-
306	384557.11	3338466.71	0.3	-
307	384557.70	3338466.75	0.3	-
308	384558.50	3338466.72	0.3	-
309	384580.55	3338465.76	0.3	-
310	384580.55	3338465.80	0.3	-
311	384580.91	3338479.01	0.3	-
312	384581.52	3338501.53	0.3	-

313	384581.97	3338518.32	0.3	-
314	384581.99	3338518.74	0.3	-
315	384581.65	3338522.03	0.3	-
316	384592.45	3338529.52	0.3	-
317	384597.29	3338535.94	0.3	-
318	384599.16	3338536.42	0.3	-
319	384603.87	3338535.53	0.3	-
320	384601.47	3338543.28	0.3	-
321	384610.35	3338541.80	0.3	-
322	384616.67	3338540.91	0.3	-
323	384622.60	3338540.89	0.3	-
324	384622.61	3338540.89	0.3	-
325	384622.78	3338540.89	0.3	-
326	384622.80	3338540.89	0.3	-
327	384623.09	3338540.88	0.3	-
328	384623.74	3338540.89	0.3	-
329	384623.94	3338540.89	0.3	-
330	384624.53	3338540.88	0.3	-
331	384625.45	3338540.89	0.3	-
332	384625.49	3338540.89	0.3	-
333	384625.71	3338539.31	0.3	-
334	384626.29	3338539.37	0.3	-
335	384626.49	3338539.39	0.3	-
336	384629.11	3338539.65	0.3	-
337	384629.62	3338539.70	0.3	-
338	384631.19	3338539.85	0.3	-
339	384635.62	3338539.81	0.3	-

340	384636.28	3338524.99	0.3	-
341	384632.37	3338525.07	0.3	-
342	384632.62	3338503.07	0.3	-
343	384612.06	3338502.44	0.3	-
344	384612.80	3338489.63	0.3	-
345	384613.29	3338478.53	0.3	-
346	384613.28	3338477.31	0.3	-
347	384613.84	3338464.42	0.3	-
348	384750.99	3338458.72	0.3	-
349	384698.42	3338208.06	0.3	-
350	384682.61	3338132.66	0.3	-
351	384678.84	3338114.65	0.3	-
352	384671.10	3338077.72	0.3	-
353	384670.23	3338073.62	0.3	-
354	384682.65	3338070.56	0.3	-
355	384685.25	3338069.92	0.3	-
356	384686.44	3338069.79	0.3	-
357	384692.33	3338068.34	0.3	-
358	384700.80	3338065.43	0.3	-
359	384701.73	3338065.11	0.3	-
360	384715.03	3338062.25	0.3	-
361	384723.66	3338061.22	0.3	-
362	384728.15	3338059.81	0.3	-
363	384731.90	3338058.24	0.3	-
364	384734.17	3338057.70	0.3	-
365	384753.22	3338053.17	0.3	-
366	384780.05	3338046.29	0.3	-

367	384780.25	3338046.24	0.3	-
368	384779.14	3338042.29	0.3	-
369	384778.24	3338039.30	0.3	-
370	384777.04	3338036.61	0.3	-
371	384776.29	3338034.75	0.3	-
372	384776.08	3338034.22	0.3	-
373	384773.33	3338029.00	0.3	-
374	384781.79	3338019.35	0.3	-
375	384781.06	3338017.26	0.3	-
376	384777.83	3338008.07	0.3	-
377	384777.83	3338008.06	0.3	-
378	384779.05	3338007.69	0.3	-
379	384780.28	3338007.30	0.3	-
380	384780.88	3338007.10	0.3	-
381	384784.61	3338005.91	0.3	-
382	384791.33	3338004.18	0.3	-
383	384794.09	3338003.26	0.3	-
384	384796.71	3338002.39	0.3	-
385	384799.40	3338001.50	0.3	-
386	384804.31	3338000.54	0.3	-
387	384804.80	3338002.36	0.3	-
388	384814.33	3338000.00	0.3	-
389	384815.03	3337999.82	0.3	-
390	384815.36	3337999.39	0.3	-
391	384820.98	3337998.19	0.3	-
392	384820.54	3337997.13	0.3	-
393	384825.06	3337989.41	0.3	-

394	384825.42	3337986.67	0.3	-
395	384825.55	3337985.73	0.3	-
396	384826.21	3337982.41	0.3	-
397	384820.77	3337976.42	0.3	-
398	384822.60	3337975.29	0.3	-
399	384821.91	3337973.73	0.3	-
400	384821.58	3337973.00	0.3	-
401	384822.47	3337972.05	0.3	-
402	384822.78	3337972.26	0.3	-
403	384823.55	3337971.86	0.3	-
404	384826.85	3337968.10	0.3	-
405	384831.94	3337962.31	0.3	-
406	384834.02	3337959.95	0.3	-
407	384834.65	3337959.24	0.3	-
408	384859.35	3337931.13	0.3	-
409	384859.63	3337945.56	0.3	-
410	384860.01	3337964.73	0.3	-
411	384861.75	3337971.56	0.3	-
412	384877.56	3338033.20	0.3	-
413	384942.84	3338121.92	0.3	-
414	384996.20	3338194.42	0.3	-
415	385018.47	3338230.44	0.3	-
416	385030.84	3338270.92	0.3	-
417	385040.49	3338302.49	0.3	-
418	385055.78	3338352.54	0.3	-
419	385055.78	3338355.20	0.3	-
420	385055.61	3338439.62	0.3	-

421	385054.96	3338440.82	0.3	-
422	385054.93	3338440.87	0.3	-
423	385041.90	3338464.77	0.3	-
424	385034.68	3338531.19	0.3	-
425	385052.39	3338601.42	0.3	-
426	385079.71	3338654.15	0.3	-
427	385084.17	3338662.76	0.3	-
428	385088.91	3338671.90	0.3	-
429	385111.65	3338733.73	0.3	-
430	385116.39	3338761.02	0.3	-
431	385118.17	3338760.87	0.3	-
432	385138.15	3338759.79	0.3	-
433	385139.28	3338789.77	0.3	-
434	385113.13	3338791.19	0.3	-
1	385108.20	3338813.52	0.3	-

3. Сведения о характерных точках части (частей) границы объекта

Обозначение характерных точек части границы	Координаты, м		Метод определения координат и средняя квадратическая погрешность положения характерной точки (Mt), м	Описание обозначения точки
	X	Y		
1	2	3	4	5

ОПИСАНИЕ МЕСТОПОЛОЖЕНИЯ ГРАНИЦ ЗОНЫ ЗАСТРОЙКИ ИНДИВИДУАЛЬНЫМИ И БЛОКИРОВАННЫМИ ЖИЛЫМИ ДОМАМИ С ПРИУСАДЕБНЫМИ ЗЕМЕЛЬНЫМИ УЧАСТКАМИ (1-3 ЭТ.) (ЖЗ-101) (наименование объекта)						
Сведения о местоположении измененных (уточненных) границ объекта						
1. Система координат <u>МСК-38, зона 3</u>						
2. Сведения о характерных точках границ объекта						
Обозначение характерных точек границ	Существующие координаты, м		Измененные (уточненные) координаты, м		Метод определения координат и средняя квадратическая погрешность положения характерной точки (Mt), м	Описание обозначения точки
	X	Y	X	Y		
1	2	3	4	5	6	7
1			385108.20	3338813.52		
2			385108.08	3338811.49		
3			385085.56	3338812.72		
4			385077.17	3338806.00		
5			385075.97	3338805.05		
6			385061.35	3338780.08		
7			385055.45	3338780.75		
8			385023.53	3338784.39		
9			384985.23	3338789.42		
10			384985.21	3338789.42		
11			384985.12	3338788.84		
12			384984.59	3338785.31		
13			384984.09	3338781.97		
14			384983.01	3338774.69		
15			384980.32	3338776.14		
16			384979.27	3338771.28		
17			384975.22	3338771.45		
18			384972.10	3338771.58		
19			384967.72	3338771.75		
20			384965.15	3338771.86		
21			384962.21	3338771.98		
22			384962.19	3338771.98		
23			384962.17	3338771.98		
24			384961.18	3338772.02		

25		384960.95	3338772.03
26		384957.33	3338772.17
27		384954.25	3338772.31
28		384953.95	3338772.32
29		384949.71	3338772.49
30		384947.74	3338772.57
31		384947.67	3338772.53
32		384944.08	3338772.73
33		384936.02	3338773.05
34		384925.91	3338773.47
35		384920.90	3338773.67
36		384918.18	3338773.78
37		384918.07	3338773.78
38		384914.76	3338773.92
39		384911.17	3338774.07
40		384903.76	3338774.37
41		384899.72	3338774.54
42		384899.23	3338774.56
43		384895.70	3338774.70
44		384877.38	3338775.45
45		384875.93	3338775.51
46		384868.68	3338775.80
47		384860.69	3338776.13
48		384859.04	3338776.19
49		384855.86	3338776.33
50		384847.55	3338776.67
51		384840.97	3338776.62
52		384833.27	3338776.52
53		384831.10	3338776.51
54		384819.64	3338776.31
55		384820.00	3338764.67
56		384819.15	3338760.86
57		384814.82	3338741.67
58		384809.98	3338720.25
59		384804.93	3338697.85
60		384799.66	3338674.46
61		384798.58	3338669.69
62		384791.38	3338637.77
63		384777.09	3338574.46
64		384771.49	3338575.40
65		384767.01	3338576.15
66		384666.82	3338593.05
67		384621.46	3338600.69
68		384618.05	3338601.26
69		384618.38	3338605.64
70		384618.43	3338606.27
71		384619.63	3338619.13
72		384619.65	3338619.62
73		384619.72	3338621.17

74		384619.80	3338622.75
75		384619.96	3338626.38
76		384632.94	3338627.17
77		384633.15	3338638.31
78		384632.28	3338638.33
79		384632.62	3338650.80
80		384612.85	3338650.89
81		384609.68	3338650.90
82		384605.27	3338650.93
83		384605.30	3338652.05
84		384605.35	3338662.94
85		384605.63	3338664.07
86		384606.23	3338673.90
87		384606.30	3338674.95
88		384604.18	3338675.31
89		384596.20	3338675.01
90		384585.45	3338675.26
91		384567.63	3338675.62
92		384567.19	3338675.63
93		384565.22	3338675.69
94		384562.31	3338675.77
95		384558.17	3338675.90
96		384558.64	3338680.50
97		384582.83	3338915.70
98		384601.45	3339062.88
99		384611.01	3339189.69
100		384613.02	3339209.22
101		384617.28	3339250.67
102		384593.68	3339250.92
103		384590.88	3339250.95
104		384584.96	3339251.01
105		384584.25	3339251.02
106		384566.92	3339251.20
107		384567.23	3339243.47
108		384567.36	3339240.23
109		384566.07	3339237.54
110		384566.39	3339204.29
111		384566.75	3339166.93
112		384566.98	3339141.74
113		384567.20	3339119.22
114		384567.22	3339117.27
115		384567.40	3339097.89
116		384567.71	3339088.24
117		384567.74	3339087.69
118		384559.84	3339087.69
119		384559.37	3339059.17
120		384531.56	3339060.54
121		384531.56	3339088.62
122		384531.64	3339091.45

123		384531.76	3339095.94
124		384517.15	3339095.79
125		384513.10	3339095.31
126		384509.02	3339096.05
127		384469.09	3339096.94
128		384465.92	3339095.63
129		384464.09	3339094.87
130		384460.40	3339094.28
131		384443.26	3339092.54
132		384443.71	3339080.30
133		384441.88	3339053.18
134		384471.68	3339053.19
135		384476.87	3339053.83
136		384476.86	3339052.96
137		384492.22	3339053.84
138		384499.03	3339055.49
139		384499.45	3339055.59
140		384499.91	3339055.70
141		384503.76	3339056.63
142		384504.78	3339056.89
143		384505.70	3339057.10
144		384506.37	3339057.27
145		384506.58	3339057.32
146		384507.09	3339057.44
147		384507.19	3339057.47
148		384507.83	3339057.63
149		384508.27	3339057.73
150		384516.40	3339058.27
151		384516.16	3339056.04
152		384516.13	3339055.78
153		384514.77	3339055.78
154		384514.70	3339055.72
155		384512.77	3339054.04
156		384512.60	3339054.01
157		384509.16	3339053.49
158		384508.34	3339045.10
159		384507.42	3339037.10
160		384514.55	3339036.19
161		384515.08	3339036.13
162		384515.14	3339036.12
163		384511.43	3339005.97
164		384510.38	3338998.20
165		384510.38	3338998.18
166		384509.97	3338995.16
167		384508.83	3338986.85
168		384507.51	3338987.01
169		384503.53	3338987.48
170		384502.02	3338987.65
171		384501.76	3338987.68

172		384498.47	3338958.99
173		384495.06	3338931.42
174		384493.78	3338920.17
175		384498.11	3338919.76
176		384497.50	3338913.08
177		384497.14	3338909.71
178		384499.10	3338909.41
179		384498.72	3338908.66
180		384498.29	3338903.51
181		384497.91	3338897.88
182		384493.92	3338898.15
183		384492.02	3338898.29
184		384492.40	3338890.41
185		384493.67	3338889.72
186		384493.83	3338884.87
187		384492.63	3338884.03
188		384489.55	3338883.18
189		384489.05	3338883.04
190		384485.97	3338881.51
191		384482.59	3338878.97
192		384483.33	3338875.43
193		384468.51	3338876.08
194		384461.97	3338875.18
195		384454.33	3338874.38
196		384450.52	3338873.98
197		384449.91	3338873.29
198		384449.77	3338870.74
199		384449.41	3338868.82
200		384439.82	3338869.23
201		384439.63	3338869.61
202		384431.49	3338869.24
203		384428.71	3338869.11
204		384428.87	3338867.06
205		384423.36	3338866.55
206		384417.05	3338865.97
207		384416.99	3338865.96
208		384417.23	3338791.67
209		384417.25	3338785.78
210		384417.40	3338718.05
211		384417.40	3338718.00
212		384417.60	3338629.44
213		384417.78	3338551.83
214		384417.90	3338501.53
215		384414.64	3338501.59
216		384402.90	3338501.83
217		384400.11	3338501.88
218		384400.11	3338502.08
219		384391.50	3338502.34
220		384379.87	3338504.50

221		384380.15	3338499.56
222		384380.38	3338497.39
223		384380.20	3338495.40
224		384377.01	3338495.69
225		384373.29	3338505.19
226		384370.31	3338505.50
227		384370.67	3338511.68
228		384370.27	3338511.70
229		384368.26	3338511.48
230		384365.17	3338511.76
231		384364.77	3338511.80
232		384364.74	3338511.40
233		384363.44	3338511.52
234		384363.37	3338510.83
235		384356.70	3338511.54
236		384356.07	3338511.60
237		384356.40	3338514.27
238		384350.62	3338514.66
239		384350.46	3338512.15
240		384350.27	3338508.74
241		384349.99	3338500.91
242		384345.18	3338503.37
243		384324.33	3338513.70
244		384325.32	3338517.04
245		384321.79	3338517.75
246		384311.33	3338519.87
247		384303.80	3338521.40
248		384303.26	3338521.50
249		384300.98	3338521.96
250		384299.65	3338521.99
251		384299.06	3338522.00
252		384297.78	3338522.03
253		384293.75	3338522.55
254		384286.85	3338527.06
255		384285.61	3338523.61
256		384284.24	3338519.82
257		384280.21	3338508.69
258		384343.75	3338473.32
259		384361.84	3338463.65
260		384355.81	3338452.37
261		384362.35	3338448.03
262		384366.40	3338445.33
263		384370.62	3338442.52
264		384372.60	3338441.20
265		384372.82	3338441.48
266		384391.64	3338441.35
267		384392.18	3338441.35
268		384404.17	3338441.26
269		384413.22	3338442.12

270		384412.76	3338455.83
271		384461.53	3338459.49
272		384461.54	3338459.55
273		384461.56	3338469.61
274		384461.58	3338477.18
275		384461.57	3338477.76
276		384461.57	3338478.31
277		384461.53	3338482.32
278		384461.65	3338488.49
279		384461.64	3338490.38
280		384462.18	3338490.32
281		384462.79	3338493.40
282		384462.66	3338511.91
283		384464.78	3338511.39
284		384465.34	3338537.07
285		384465.69	3338552.98
286		384465.92	3338563.28
287		384466.29	3338567.49
288		384470.27	3338566.18
289		384476.88	3338566.27
290		384478.02	3338569.87
291		384480.21	3338569.99
292		384508.30	3338568.50
293		384511.99	3338568.29
294		384520.96	3338568.05
295		384520.97	3338564.83
296		384521.01	3338549.64
297		384521.01	3338546.30
298		384520.98	3338528.31
299		384519.40	3338492.74
300		384519.52	3338476.04
301		384519.65	3338475.25
302		384520.31	3338471.52
303		384521.62	3338464.04
304		384540.91	3338465.49
305		384555.71	3338466.60
306		384557.11	3338466.71
307		384557.70	3338466.75
308		384558.50	3338466.72
309		384580.55	3338465.76
310		384580.55	3338465.80
311		384580.91	3338479.01
312		384581.52	3338501.53
313		384581.97	3338518.32
314		384581.99	3338518.74
315		384581.65	3338522.03
316		384592.45	3338529.52
317		384597.29	3338535.94
318		384599.16	3338536.42

319		384603.87	3338535.53
320		384601.47	3338543.28
321		384610.35	3338541.80
322		384616.67	3338540.91
323		384622.60	3338540.89
324		384622.61	3338540.89
325		384622.78	3338540.89
326		384622.80	3338540.89
327		384623.09	3338540.88
328		384623.74	3338540.89
329		384623.94	3338540.89
330		384624.53	3338540.88
331		384625.45	3338540.89
332		384625.49	3338540.89
333		384625.71	3338539.31
334		384626.29	3338539.37
335		384626.49	3338539.39
336		384629.11	3338539.65
337		384629.62	3338539.70
338		384631.19	3338539.85
339		384635.62	3338539.81
340		384636.28	3338524.99
341		384632.37	3338525.07
342		384632.62	3338503.07
343		384612.06	3338502.44
344		384612.80	3338489.63
345		384613.29	3338478.53
346		384613.28	3338477.31
347		384613.84	3338464.42
348		384750.99	3338458.72
349		384698.42	3338208.06
350		384682.61	3338132.66
351		384678.84	3338114.65
352		384671.10	3338077.72
353		384670.23	3338073.62
354		384682.65	3338070.56
355		384685.25	3338069.92
356		384686.44	3338069.79
357		384692.33	3338068.34
358		384700.80	3338065.43
359		384701.73	3338065.11
360		384715.03	3338062.25
361		384723.66	3338061.22
362		384728.15	3338059.81
363		384731.90	3338058.24
364		384734.17	3338057.70
365		384753.22	3338053.17
366		384780.05	3338046.29
367		384780.25	3338046.24

368		384779.14	3338042.29
369		384778.24	3338039.30
370		384777.04	3338036.61
371		384776.29	3338034.75
372		384776.08	3338034.22
373		384773.33	3338029.00
374		384781.79	3338019.35
375		384781.06	3338017.26
376		384777.83	3338008.07
377		384777.83	3338008.06
378		384779.05	3338007.69
379		384780.28	3338007.30
380		384780.88	3338007.10
381		384784.61	3338005.91
382		384791.33	3338004.18
383		384794.09	3338003.26
384		384796.71	3338002.39
385		384799.40	3338001.50
386		384804.31	3338000.54
387		384804.80	3338002.36
388		384814.33	3338000.00
389		384815.03	3337999.82
390		384815.36	3337999.39
391		384820.98	3337998.19
392		384820.54	3337997.13
393		384825.06	3337989.41
394		384825.42	3337986.67
395		384825.55	3337985.73
396		384826.21	3337982.41
397		384820.77	3337976.42
398		384822.60	3337975.29
399		384821.91	3337973.73
400		384821.58	3337973.00
401		384822.47	3337972.05
402		384822.78	3337972.26
403		384823.55	3337971.86
404		384826.85	3337968.10
405		384831.94	3337962.31
406		384834.02	3337959.95
407		384834.65	3337959.24
408		384859.35	3337931.13
409		384859.63	3337945.56
410		384860.01	3337964.73
411		384861.75	3337971.56
412		384877.56	3338033.20
413		384942.84	3338121.92
414		384996.20	3338194.42
415		385018.47	3338230.44
416		385030.84	3338270.92

417			385040.49	3338302.49		
418			385055.78	3338352.54		
419			385055.78	3338355.20		
420			385055.61	3338439.62		
421			385054.96	3338440.82		
422			385054.93	3338440.87		
423			385041.90	3338464.77		
424			385034.68	3338531.19		
425			385052.39	3338601.42		
426			385079.71	3338654.15		
427			385084.17	3338662.76		
428			385088.91	3338671.90		
429			385111.65	3338733.73		
430			385116.39	3338761.02		
431			385118.17	3338760.87		
432			385138.15	3338759.79		
433			385139.28	3338789.77		
434			385113.13	3338791.19		
1			385108.20	3338813.52		

3. Сведения о характерных точках части (частей) границы объекта

Обозначение характерных точек части границ	Существующие координаты, м		Измененные (уточненные) координаты, м		Метод определения координат и средняя квадратическая погрешность положения характерной точки (Mt), м	Описание обозначения точки
	X	Y	X	Y		
1	2	3	4	5	6	7

ОПИСАНИЕ МЕСТОПОЛОЖЕНИЯ ГРАНИЦ
ЗОНЫ ЗАСТРОЙКИ ИНДИВИДУАЛЬНЫМИ И БЛОКИРОВАННЫМИ ЖИЛЫМИ ДОМАМИ С
ПРИУСАДЕБНЫМИ ЗЕМЕЛЬНЫМИ УЧАСТКАМИ (1-3 ЭТ.) (ЖЗ-101)
(наименование объекта)

План границ объекта

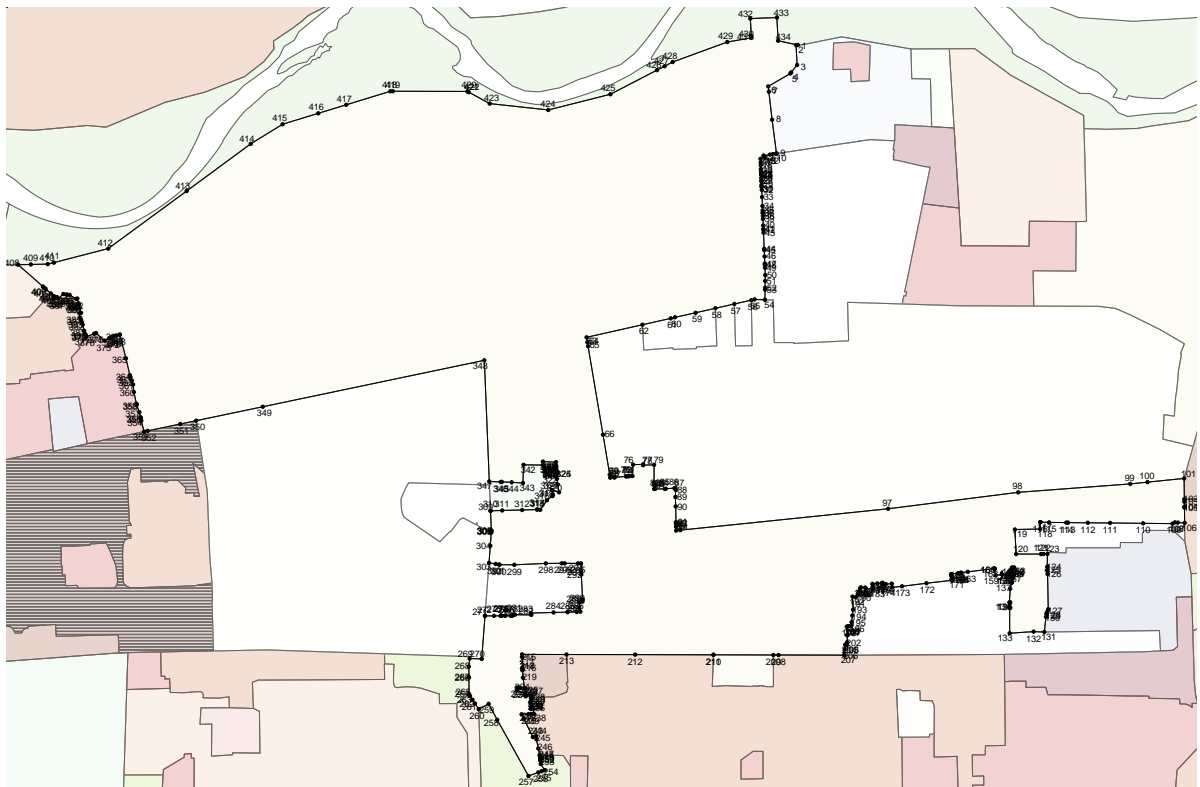

Масштаб 1: 2500

Используемые условные знаки и обозначения:

Подпись _____ Дата " ____ " _____ г.

Место для оттиска печати (при наличии) лица, составившего описание местоположения границ объекта

ОПИСАНИЕ МЕСТОПОЛОЖЕНИЯ ГРАНИЦ <u>ЗОНЫ ЗАСТРОЙКИ ИНДИВИДУАЛЬНЫМИ И БЛОКИРОВАННЫМИ ЖИЛЫМИ ДОМАМИ С ПРИУСАДЕБНЫМИ ЗЕМЕЛЬНЫМИ УЧАСТКАМИ (1-3 ЭТ.) (ЖЗ-101)</u> (наименование объекта местоположение границ, которого описано (далее - объект) _____		
Сведения об объекте		
N п/п	Характеристики объекта	Описание характеристик
1	2	3
1	Местоположение объекта	Российская Федерация, Иркутская область, город Иркутск
2	Площадь объекта +/- величина погрешности определения площади (P +/- Дельта P)	342429+/- 0
3	Иные характеристики объекта	ПЭ О-04-01

ОПИСАНИЕ МЕСТОПОЛОЖЕНИЯ ГРАНИЦ ЗОНЫ ЗАСТРОЙКИ ИНДИВИДУАЛЬНЫМИ И БЛОКИРОВАННЫМИ ЖИЛЫМИ ДОМАМИ С ПРИУСАДЕБНЫМИ ЗЕМЕЛЬНЫМИ УЧАСТКАМИ (1-3 ЭТ.) (ЖЗ-101) (наименование объекта)				
Сведения о местоположении границ объекта				
1. Система координат <u>МСК-38, зона 3</u>				
2. Сведения о характерных точках границ объекта				
Обозначение характерных точек границ	Координаты, м		Метод определения координат и средняя квадратическая погрешность положения характерной точки (Mt), м	Описание обозначения точки
	X	Y		
1	2	3	4	5
1	385168.82	3339818.67	0.3	-
2	385166.29	3339824.84	0.3	-
3	385164.83	3339827.26	0.3	-
4	385164.62	3339828.91	0.3	-
5	385161.45	3339836.66	0.3	-
6	385161.35	3339837.57	0.3	-
7	385161.76	3339838.04	0.3	-
8	385161.66	3339840.90	0.3	-
9	385161.39	3339853.63	0.3	-
10	385161.38	3339854.08	0.3	-
11	385161.36	3339855.07	0.3	-

12	385164.13	3339867.58	0.3	-
13	385165.32	3339872.97	0.3	-
14	385164.03	3339886.25	0.3	-
15	385158.41	3339900.85	0.3	-
16	385160.50	3339901.37	0.3	-
17	385160.23	3339908.51	0.3	-
18	385160.14	3339910.63	0.3	-
19	385158.48	3339934.99	0.3	-
20	385159.46	3339940.57	0.3	-
21	385155.89	3339940.85	0.3	-
22	385156.85	3339987.40	0.3	-
23	385155.20	3340018.07	0.3	-
24	385152.30	3340033.45	0.3	-
25	385151.93	3340039.72	0.3	-
26	385151.25	3340041.64	0.3	-
27	385151.75	3340042.70	0.3	-
28	385150.80	3340058.12	0.3	-
29	385151.98	3340058.36	0.3	-
30	385153.26	3340086.08	0.3	-
31	385152.80	3340100.88	0.3	-

32	385151.03	3340101.07	0.3	-
33	385151.07	3340104.49	0.3	-
34	385151.13	3340109.59	0.3	-
35	385151.76	3340165.46	0.3	-
36	385153.50	3340184.17	0.3	-
37	385155.09	3340184.06	0.3	-
38	385155.03	3340187.38	0.3	-
39	385154.93	3340191.99	0.3	-
40	385154.87	3340195.28	0.3	-
41	385154.81	3340198.35	0.3	-
42	385158.80	3340241.38	0.3	-
43	385163.45	3340291.33	0.3	-
44	385157.58	3340303.91	0.3	-
45	385152.77	3340308.67	0.3	-
46	385152.83	3340313.72	0.3	-
47	385155.51	3340323.56	0.3	-
48	385140.60	3340327.83	0.3	-
49	385130.48	3340330.73	0.3	-
50	385055.95	3340343.57	0.3	-
51	385054.07	3340343.79	0.3	-

52	385012.34	3340348.44	0.3	-
53	384954.62	3340353.79	0.3	-
54	384948.66	3340354.34	0.3	-
55	384948.27	3340346.62	0.3	-
56	384948.23	3340345.55	0.3	-
57	384947.81	3340333.04	0.3	-
58	384947.55	3340325.45	0.3	-
59	384946.74	3340325.42	0.3	-
60	384946.64	3340321.62	0.3	-
61	384946.13	3340310.39	0.3	-
62	384946.89	3340308.32	0.3	-
63	384929.99	3340307.79	0.3	-
64	384929.96	3340322.54	0.3	-
65	384930.87	3340336.05	0.3	-
66	384931.24	3340348.06	0.3	-
67	384931.49	3340355.94	0.3	-
68	384897.92	3340359.05	0.3	-
69	384888.63	3340359.90	0.3	-
70	384882.43	3340360.48	0.3	-
71	384883.34	3340341.72	0.3	-

72	384884.92	3340309.24	0.3	-
73	384888.40	3340237.52	0.3	-
74	384881.69	3340237.38	0.3	-
75	384871.51	3340237.18	0.3	-
76	384862.29	3340237.00	0.3	-
77	384862.44	3340229.13	0.3	-
78	384862.44	3340223.07	0.3	-
79	384845.89	3340223.59	0.3	-
80	384844.98	3340188.37	0.3	-
81	384844.97	3340188.36	0.3	-
82	384844.79	3340181.73	0.3	-
83	384819.82	3340171.72	0.3	-
84	384818.50	3340171.97	0.3	-
85	384817.43	3340172.16	0.3	-
86	384816.71	3340187.37	0.3	-
87	384804.75	3340188.48	0.3	-
88	384794.05	3340189.76	0.3	-
89	384794.05	3340189.84	0.3	-
90	384794.11	3340193.81	0.3	-
91	384794.37	3340211.21	0.3	-

92	384792.68	3340211.26	0.3	-
93	384792.25	3340211.27	0.3	-
94	384781.62	3340211.61	0.3	-
95	384780.38	3340211.73	0.3	-
96	384779.61	3340211.79	0.3	-
97	384770.75	3340211.95	0.3	-
98	384751.91	3340214.88	0.3	-
99	384752.01	3340215.56	0.3	-
100	384754.04	3340229.13	0.3	-
101	384751.76	3340233.73	0.3	-
102	384745.60	3340238.27	0.3	-
103	384724.32	3340243.23	0.3	-
104	384725.17	3340246.78	0.3	-
105	384725.25	3340249.06	0.3	-
106	384725.78	3340263.94	0.3	-
107	384714.04	3340264.86	0.3	-
108	384716.91	3340306.92	0.3	-
109	384717.08	3340309.49	0.3	-
110	384722.03	3340322.92	0.3	-
111	384722.18	3340328.73	0.3	-

112	384719.73	3340328.80	0.3	-
113	384714.03	3340328.86	0.3	-
114	384714.09	3340333.47	0.3	-
115	384701.57	3340334.10	0.3	-
116	384701.21	3340328.43	0.3	-
117	384692.66	3340328.46	0.3	-
118	384692.68	3340329.00	0.3	-
119	384688.50	3340329.33	0.3	-
120	384688.50	3340333.18	0.3	-
121	384673.21	3340335.68	0.3	-
122	384673.04	3340348.46	0.3	-
123	384672.93	3340356.77	0.3	-
124	384672.84	3340364.55	0.3	-
125	384672.84	3340364.56	0.3	-
126	384575.50	3340364.93	0.3	-
127	384569.93	3340363.74	0.3	-
128	384534.47	3340356.09	0.3	-
129	384516.89	3340344.69	0.3	-
130	384509.43	3340339.86	0.3	-
131	384505.23	3340337.13	0.3	-

132	384491.51	3340328.24	0.3	-
133	384486.67	3340325.11	0.3	-
134	384485.15	3340324.12	0.3	-
135	384484.13	3340323.46	0.3	-
136	384459.93	3340311.97	0.3	-
137	384461.95	3340296.05	0.3	-
138	384462.24	3340289.16	0.3	-
139	384462.39	3340289.11	0.3	-
140	384462.39	3340285.80	0.3	-
141	384464.41	3340239.27	0.3	-
142	384498.30	3340238.13	0.3	-
143	384510.47	3340237.68	0.3	-
144	384513.22	3340236.85	0.3	-
145	384525.40	3340235.85	0.3	-
146	384541.55	3340235.70	0.3	-
147	384541.50	3340234.98	0.3	-
148	384541.52	3340233.62	0.3	-
149	384541.75	3340222.10	0.3	-
150	384536.64	3340222.03	0.3	-
151	384536.57	3340206.98	0.3	-

152	384536.55	3340203.53	0.3	-
153	384536.55	3340203.15	0.3	-
154	384539.24	3340203.05	0.3	-
155	384539.67	3340203.03	0.3	-
156	384539.63	3340194.72	0.3	-
157	384536.95	3340194.66	0.3	-
158	384537.08	3340186.58	0.3	-
159	384536.60	3340179.44	0.3	-
160	384536.59	3340178.54	0.3	-
161	384542.66	3340178.75	0.3	-
162	384544.05	3340178.79	0.3	-
163	384543.67	3340160.99	0.3	-
164	384543.59	3340157.27	0.3	-
165	384543.59	3340157.25	0.3	-
166	384543.63	3340152.65	0.3	-
167	384543.71	3340143.32	0.3	-
168	384543.13	3340126.04	0.3	-
169	384542.93	3340118.47	0.3	-
170	384543.10	3340118.46	0.3	-
171	384602.56	3340117.05	0.3	-

172	384610.34	3340118.96	0.3	-
173	384610.27	3340119.53	0.3	-
174	384618.63	3340121.59	0.3	-
175	384624.82	3340126.28	0.3	-
176	384643.08	3340128.83	0.3	-
177	384660.29	3340135.18	0.3	-
178	384706.53	3340161.11	0.3	-
179	384709.04	3340149.20	0.3	-
180	384738.64	3340153.33	0.3	-
181	384745.82	3340146.88	0.3	-
182	384820.72	3340147.68	0.3	-
183	384897.55	3340148.36	0.3	-
184	384902.77	3340134.54	0.3	-
185	384904.59	3340130.51	0.3	-
186	384905.43	3340129.02	0.3	-
187	384916.51	3340105.94	0.3	-
188	384932.62	3340072.38	0.3	-
189	384954.01	3340027.83	0.3	-
190	384966.89	3340001.02	0.3	-
191	384968.72	3339951.46	0.3	-

192	384952.64	3339929.65	0.3	-
193	384945.46	3339796.85	0.3	-
194	384947.00	3339763.39	0.3	-
195	384947.34	3339761.16	0.3	-
196	384948.24	3339759.35	0.3	-
197	384948.50	3339758.79	0.3	-
198	384966.09	3339722.97	0.3	-
199	384975.52	3339699.53	0.3	-
200	384990.81	3339661.53	0.3	-
201	384990.81	3339661.52	0.3	-
202	384992.20	3339599.75	0.3	-
203	384991.74	3339593.70	0.3	-
204	384991.28	3339587.48	0.3	-
205	384984.63	3339579.46	0.3	-
206	384945.83	3339554.71	0.3	-
207	384945.78	3339554.67	0.3	-
208	384943.47	3339553.20	0.3	-
209	384941.66	3339552.05	0.3	-
210	384903.54	3339508.45	0.3	-
211	384903.23	3339507.95	0.3	-

212	384880.96	3339470.59	0.3	-
213	384857.21	3339442.49	0.3	-
214	384856.57	3339441.74	0.3	-
215	384855.65	3339440.65	0.3	-
216	384849.16	3339432.98	0.3	-
217	384829.45	3339387.35	0.3	-
218	384820.70	3339374.65	0.3	-
219	384819.14	3339372.38	0.3	-
220	384808.62	3339357.13	0.3	-
221	384792.80	3339338.85	0.3	-
222	384787.94	3339344.22	0.3	-
223	384781.09	3339343.10	0.3	-
224	384778.92	3339342.75	0.3	-
225	384775.71	3339349.45	0.3	-
226	384768.83	3339345.12	0.3	-
227	384768.21	3339344.72	0.3	-
228	384751.60	3339334.35	0.3	-
229	384737.22	3339325.35	0.3	-
230	384733.45	3339323.20	0.3	-
231	384728.31	3339320.02	0.3	-

232	384728.32	3339320.00	0.3	-
233	384729.20	3339318.57	0.3	-
234	384730.76	3339316.05	0.3	-
235	384733.60	3339311.46	0.3	-
236	384739.30	3339302.21	0.3	-
237	384748.37	3339287.53	0.3	-
238	384739.51	3339285.04	0.3	-
239	384711.56	3339277.18	0.3	-
240	384682.81	3339269.09	0.3	-
241	384680.22	3339268.36	0.3	-
242	384653.55	3339260.86	0.3	-
243	384655.47	3339252.97	0.3	-
244	384657.01	3339246.65	0.3	-
245	384658.94	3339238.73	0.3	-
246	384661.74	3339226.64	0.3	-
247	384680.90	3339227.59	0.3	-
248	384685.14	3339227.79	0.3	-
249	384689.57	3339228.01	0.3	-
250	384689.40	3339229.07	0.3	-
251	384689.34	3339229.50	0.3	-

252	384688.19	3339236.40	0.3	-
253	384688.07	3339237.17	0.3	-
254	384687.69	3339239.46	0.3	-
255	384690.60	3339239.66	0.3	-
256	384692.13	3339239.77	0.3	-
257	384693.67	3339239.88	0.3	-
258	384699.12	3339240.27	0.3	-
259	384703.84	3339240.65	0.3	-
260	384704.91	3339240.74	0.3	-
261	384705.24	3339240.76	0.3	-
262	384709.68	3339241.07	0.3	-
263	384713.78	3339241.78	0.3	-
264	384714.09	3339241.83	0.3	-
265	384716.70	3339242.26	0.3	-
266	384722.76	3339242.90	0.3	-
267	384723.34	3339242.96	0.3	-
268	384723.71	3339243.00	0.3	-
269	384729.23	3339243.56	0.3	-
270	384731.92	3339243.75	0.3	-
271	384733.67	3339243.86	0.3	-

272	384737.97	3339244.14	0.3	-
273	384738.68	3339244.18	0.3	-
274	384740.72	3339244.56	0.3	-
275	384743.59	3339245.09	0.3	-
276	384758.00	3339247.77	0.3	-
277	384758.61	3339246.53	0.3	-
278	384759.64	3339246.93	0.3	-
279	384760.84	3339247.41	0.3	-
280	384762.02	3339247.88	0.3	-
281	384769.76	3339251.00	0.3	-
282	384781.38	3339231.14	0.3	-
283	384785.56	3339224.02	0.3	-
284	384796.58	3339201.85	0.3	-
285	384802.70	3339189.55	0.3	-
286	384807.58	3339178.21	0.3	-
287	384809.90	3339172.81	0.3	-
288	384811.57	3339158.87	0.3	-
289	384812.04	3339155.03	0.3	-
290	384812.15	3339154.06	0.3	-
291	384812.16	3339150.82	0.3	-

292	384812.41	3339091.99	0.3	-
293	384812.46	3339080.56	0.3	-
294	384823.08	3339080.35	0.3	-
295	384852.56	3339079.74	0.3	-
296	384852.25	3339114.77	0.3	-
297	384852.13	3339128.04	0.3	-
298	384908.14	3339128.54	0.3	-
299	384908.28	3339134.36	0.3	-
300	384908.39	3339138.58	0.3	-
301	384908.43	3339140.25	0.3	-
302	384923.53	3339139.84	0.3	-
303	384983.51	3339138.21	0.3	-
304	385013.50	3339137.38	0.3	-
305	385013.02	3339154.42	0.3	-
306	385012.79	3339162.42	0.3	-
307	385013.75	3339197.41	0.3	-
308	385015.00	3339204.89	0.3	-
309	385015.75	3339209.35	0.3	-
310	385016.69	3339215.04	0.3	-
311	385019.49	3339235.71	0.3	-

312	385022.64	3339256.03	0.3	-
313	385023.99	3339258.72	0.3	-
314	385027.48	3339265.65	0.3	-
315	385035.10	3339279.68	0.3	-
316	385035.41	3339280.66	0.3	-
317	385037.41	3339286.93	0.3	-
318	385039.75	3339292.32	0.3	-
319	385048.75	3339318.38	0.3	-
320	385052.31	3339317.12	0.3	-
321	385054.28	3339316.42	0.3	-
322	385058.94	3339324.60	0.3	-
323	385072.29	3339347.99	0.3	-
324	385075.73	3339377.81	0.3	-
325	385069.64	3339378.51	0.3	-
326	385070.19	3339382.12	0.3	-
327	385070.80	3339386.13	0.3	-
328	385071.49	3339390.69	0.3	-
329	385077.11	3339389.68	0.3	-
330	385088.84	3339387.56	0.3	-
331	385096.83	3339406.67	0.3	-

332	385103.23	3339421.98	0.3	-
333	385099.33	3339423.38	0.3	-
334	385100.43	3339453.82	0.3	-
335	385100.17	3339456.62	0.3	-
336	385107.86	3339455.30	0.3	-
337	385113.00	3339454.42	0.3	-
338	385119.48	3339455.41	0.3	-
339	385124.35	3339456.14	0.3	-
340	385138.34	3339458.29	0.3	-
341	385148.51	3339467.10	0.3	-
342	385153.33	3339476.90	0.3	-
343	385155.32	3339489.27	0.3	-
344	385152.51	3339507.55	0.3	-
345	385158.34	3339585.18	0.3	-
346	385157.32	3339601.90	0.3	-
347	385156.75	3339611.22	0.3	-
348	385156.62	3339613.36	0.3	-
349	385155.94	3339618.75	0.3	-
350	385153.90	3339634.95	0.3	-
351	385150.78	3339654.99	0.3	-

352	385154.86	3339658.22	0.3	-
353	385155.76	3339671.06	0.3	-
354	385157.31	3339670.92	0.3	-
355	385157.91	3339681.91	0.3	-
356	385153.77	3339680.99	0.3	-
357	385152.49	3339680.92	0.3	-
358	385151.92	3339699.14	0.3	-
359	385153.78	3339721.85	0.3	-
360	385156.57	3339732.49	0.3	-
361	385157.14	3339732.44	0.3	-
362	385159.73	3339743.60	0.3	-
363	385165.49	3339742.63	0.3	-
364	385167.03	3339754.87	0.3	-
365	385169.15	3339771.79	0.3	-
366	385167.09	3339772.06	0.3	-
367	385167.09	3339772.07	0.3	-
368	385168.38	3339774.37	0.3	-
369	385172.49	3339786.30	0.3	-
370	385173.02	3339805.73	0.3	-
1	385168.82	3339818.67	0.3	-

3. Сведения о характерных точках части (частей) границы объекта				
Обозначение характерных точек части границы	Координаты, м		Метод определения координат и средняя квадратическая погрешность положения характерной точки (Mt), м	Описание обозначения точки
	X	Y		
1	2	3	4	5

ОПИСАНИЕ МЕСТОПОЛОЖЕНИЯ ГРАНИЦ ЗОНЫ ЗАСТРОЙКИ ИНДИВИДУАЛЬНЫМИ И БЛОКИРОВАННЫМИ ЖИЛЫМИ ДОМАМИ С ПРИУСАДЕБНЫМИ ЗЕМЕЛЬНЫМИ УЧАСТКАМИ (1-3 ЭТ.) (ЖЗ-101) (наименование объекта)						
Сведения о местоположении измененных (уточненных) границ объекта						
1. Система координат <u>МСК-38, зона 3</u>						
2. Сведения о характерных точках границ объекта						
Обозначение характерных точек границ	Существующие координаты, м		Измененные (уточненные) координаты, м		Метод определения координат и средняя квадратическая погрешность положения характерной точки (Mt), м	Описание обозначения точки
	X	Y	X	Y		
1	2	3	4	5	6	7
1			385168.82	3339818.67		
2			385166.29	3339824.84		
3			385164.83	3339827.26		
4			385164.62	3339828.91		
5			385161.45	3339836.66		
6			385161.35	3339837.57		
7			385161.76	3339838.04		
8			385161.66	3339840.90		
9			385161.39	3339853.63		
10			385161.38	3339854.08		
11			385161.36	3339855.07		
12			385164.13	3339867.58		
13			385165.32	3339872.97		
14			385164.03	3339886.25		
15			385158.41	3339900.85		
16			385160.50	3339901.37		
17			385160.23	3339908.51		
18			385160.14	3339910.63		
19			385158.48	3339934.99		
20			385159.46	3339940.57		
21			385155.89	3339940.85		
22			385156.85	3339987.40		
23			385155.20	3340018.07		
24			385152.30	3340033.45		

25		385151.93	3340039.72
26		385151.25	3340041.64
27		385151.75	3340042.70
28		385150.80	3340058.12
29		385151.98	3340058.36
30		385153.26	3340086.08
31		385152.80	3340100.88
32		385151.03	3340101.07
33		385151.07	3340104.49
34		385151.13	3340109.59
35		385151.76	3340165.46
36		385153.50	3340184.17
37		385155.09	3340184.06
38		385155.03	3340187.38
39		385154.93	3340191.99
40		385154.87	3340195.28
41		385154.81	3340198.35
42		385158.80	3340241.38
43		385163.45	3340291.33
44		385157.58	3340303.91
45		385152.77	3340308.67
46		385152.83	3340313.72
47		385155.51	3340323.56
48		385140.60	3340327.83
49		385130.48	3340330.73
50		385055.95	3340343.57
51		385054.07	3340343.79
52		385012.34	3340348.44
53		384954.62	3340353.79
54		384948.66	3340354.34
55		384948.27	3340346.62
56		384948.23	3340345.55
57		384947.81	3340333.04
58		384947.55	3340325.45
59		384946.74	3340325.42
60		384946.64	3340321.62
61		384946.13	3340310.39
62		384946.89	3340308.32
63		384929.99	3340307.79
64		384929.96	3340322.54
65		384930.87	3340336.05
66		384931.24	3340348.06
67		384931.49	3340355.94
68		384897.92	3340359.05
69		384888.63	3340359.90
70		384882.43	3340360.48
71		384883.34	3340341.72
72		384884.92	3340309.24
73		384888.40	3340237.52

74		384881.69	3340237.38
75		384871.51	3340237.18
76		384862.29	3340237.00
77		384862.44	3340229.13
78		384862.44	3340223.07
79		384845.89	3340223.59
80		384844.98	3340188.37
81		384844.97	3340188.36
82		384844.79	3340181.73
83		384819.82	3340171.72
84		384818.50	3340171.97
85		384817.43	3340172.16
86		384816.71	3340187.37
87		384804.75	3340188.48
88		384794.05	3340189.76
89		384794.05	3340189.84
90		384794.11	3340193.81
91		384794.37	3340211.21
92		384792.68	3340211.26
93		384792.25	3340211.27
94		384781.62	3340211.61
95		384780.38	3340211.73
96		384779.61	3340211.79
97		384770.75	3340211.95
98		384751.91	3340214.88
99		384752.01	3340215.56
100		384754.04	3340229.13
101		384751.76	3340233.73
102		384745.60	3340238.27
103		384724.32	3340243.23
104		384725.17	3340246.78
105		384725.25	3340249.06
106		384725.78	3340263.94
107		384714.04	3340264.86
108		384716.91	3340306.92
109		384717.08	3340309.49
110		384722.03	3340322.92
111		384722.18	3340328.73
112		384719.73	3340328.80
113		384714.03	3340328.86
114		384714.09	3340333.47
115		384701.57	3340334.10
116		384701.21	3340328.43
117		384692.66	3340328.46
118		384692.68	3340329.00
119		384688.50	3340329.33
120		384688.50	3340333.18
121		384673.21	3340335.68
122		384673.04	3340348.46

123		384672.93	3340356.77
124		384672.84	3340364.55
125		384672.84	3340364.56
126		384575.50	3340364.93
127		384569.93	3340363.74
128		384534.47	3340356.09
129		384516.89	3340344.69
130		384509.43	3340339.86
131		384505.23	3340337.13
132		384491.51	3340328.24
133		384486.67	3340325.11
134		384485.15	3340324.12
135		384484.13	3340323.46
136		384459.93	3340311.97
137		384461.95	3340296.05
138		384462.24	3340289.16
139		384462.39	3340289.11
140		384462.39	3340285.80
141		384464.41	3340239.27
142		384498.30	3340238.13
143		384510.47	3340237.68
144		384513.22	3340236.85
145		384525.40	3340235.85
146		384541.55	3340235.70
147		384541.50	3340234.98
148		384541.52	3340233.62
149		384541.75	3340222.10
150		384536.64	3340222.03
151		384536.57	3340206.98
152		384536.55	3340203.53
153		384536.55	3340203.15
154		384539.24	3340203.05
155		384539.67	3340203.03
156		384539.63	3340194.72
157		384536.95	3340194.66
158		384537.08	3340186.58
159		384536.60	3340179.44
160		384536.59	3340178.54
161		384542.66	3340178.75
162		384544.05	3340178.79
163		384543.67	3340160.99
164		384543.59	3340157.27
165		384543.59	3340157.25
166		384543.63	3340152.65
167		384543.71	3340143.32
168		384543.13	3340126.04
169		384542.93	3340118.47
170		384543.10	3340118.46
171		384602.56	3340117.05

172		384610.34	3340118.96
173		384610.27	3340119.53
174		384618.63	3340121.59
175		384624.82	3340126.28
176		384643.08	3340128.83
177		384660.29	3340135.18
178		384706.53	3340161.11
179		384709.04	3340149.20
180		384738.64	3340153.33
181		384745.82	3340146.88
182		384820.72	3340147.68
183		384897.55	3340148.36
184		384902.77	3340134.54
185		384904.59	3340130.51
186		384905.43	3340129.02
187		384916.51	3340105.94
188		384932.62	3340072.38
189		384954.01	3340027.83
190		384966.89	3340001.02
191		384968.72	3339951.46
192		384952.64	3339929.65
193		384945.46	3339796.85
194		384947.00	3339763.39
195		384947.34	3339761.16
196		384948.24	3339759.35
197		384948.50	3339758.79
198		384966.09	3339722.97
199		384975.52	3339699.53
200		384990.81	3339661.53
201		384990.81	3339661.52
202		384992.20	3339599.75
203		384991.74	3339593.70
204		384991.28	3339587.48
205		384984.63	3339579.46
206		384945.83	3339554.71
207		384945.78	3339554.67
208		384943.47	3339553.20
209		384941.66	3339552.05
210		384903.54	3339508.45
211		384903.23	3339507.95
212		384880.96	3339470.59
213		384857.21	3339442.49
214		384856.57	3339441.74
215		384855.65	3339440.65
216		384849.16	3339432.98
217		384829.45	3339387.35
218		384820.70	3339374.65
219		384819.14	3339372.38
220		384808.62	3339357.13

221		384792.80	3339338.85
222		384787.94	3339344.22
223		384781.09	3339343.10
224		384778.92	3339342.75
225		384775.71	3339349.45
226		384768.83	3339345.12
227		384768.21	3339344.72
228		384751.60	3339334.35
229		384737.22	3339325.35
230		384733.45	3339323.20
231		384728.31	3339320.02
232		384728.32	3339320.00
233		384729.20	3339318.57
234		384730.76	3339316.05
235		384733.60	3339311.46
236		384739.30	3339302.21
237		384748.37	3339287.53
238		384739.51	3339285.04
239		384711.56	3339277.18
240		384682.81	3339269.09
241		384680.22	3339268.36
242		384653.55	3339260.86
243		384655.47	3339252.97
244		384657.01	3339246.65
245		384658.94	3339238.73
246		384661.74	3339226.64
247		384680.90	3339227.59
248		384685.14	3339227.79
249		384689.57	3339228.01
250		384689.40	3339229.07
251		384689.34	3339229.50
252		384688.19	3339236.40
253		384688.07	3339237.17
254		384687.69	3339239.46
255		384690.60	3339239.66
256		384692.13	3339239.77
257		384693.67	3339239.88
258		384699.12	3339240.27
259		384703.84	3339240.65
260		384704.91	3339240.74
261		384705.24	3339240.76
262		384709.68	3339241.07
263		384713.78	3339241.78
264		384714.09	3339241.83
265		384716.70	3339242.26
266		384722.76	3339242.90
267		384723.34	3339242.96
268		384723.71	3339243.00
269		384729.23	3339243.56

270		384731.92	3339243.75
271		384733.67	3339243.86
272		384737.97	3339244.14
273		384738.68	3339244.18
274		384740.72	3339244.56
275		384743.59	3339245.09
276		384758.00	3339247.77
277		384758.61	3339246.53
278		384759.64	3339246.93
279		384760.84	3339247.41
280		384762.02	3339247.88
281		384769.76	3339251.00
282		384781.38	3339231.14
283		384785.56	3339224.02
284		384796.58	3339201.85
285		384802.70	3339189.55
286		384807.58	3339178.21
287		384809.90	3339172.81
288		384811.57	3339158.87
289		384812.04	3339155.03
290		384812.15	3339154.06
291		384812.16	3339150.82
292		384812.41	3339091.99
293		384812.46	3339080.56
294		384823.08	3339080.35
295		384852.56	3339079.74
296		384852.25	3339114.77
297		384852.13	3339128.04
298		384908.14	3339128.54
299		384908.28	3339134.36
300		384908.39	3339138.58
301		384908.43	3339140.25
302		384923.53	3339139.84
303		384983.51	3339138.21
304		385013.50	3339137.38
305		385013.02	3339154.42
306		385012.79	3339162.42
307		385013.75	3339197.41
308		385015.00	3339204.89
309		385015.75	3339209.35
310		385016.69	3339215.04
311		385019.49	3339235.71
312		385022.64	3339256.03
313		385023.99	3339258.72
314		385027.48	3339265.65
315		385035.10	3339279.68
316		385035.41	3339280.66
317		385037.41	3339286.93
318		385039.75	3339292.32

319		385048.75	3339318.38
320		385052.31	3339317.12
321		385054.28	3339316.42
322		385058.94	3339324.60
323		385072.29	3339347.99
324		385075.73	3339377.81
325		385069.64	3339378.51
326		385070.19	3339382.12
327		385070.80	3339386.13
328		385071.49	3339390.69
329		385077.11	3339389.68
330		385088.84	3339387.56
331		385096.83	3339406.67
332		385103.23	3339421.98
333		385099.33	3339423.38
334		385100.43	3339453.82
335		385100.17	3339456.62
336		385107.86	3339455.30
337		385113.00	3339454.42
338		385119.48	3339455.41
339		385124.35	3339456.14
340		385138.34	3339458.29
341		385148.51	3339467.10
342		385153.33	3339476.90
343		385155.32	3339489.27
344		385152.51	3339507.55
345		385158.34	3339585.18
346		385157.32	3339601.90
347		385156.75	3339611.22
348		385156.62	3339613.36
349		385155.94	3339618.75
350		385153.90	3339634.95
351		385150.78	3339654.99
352		385154.86	3339658.22
353		385155.76	3339671.06
354		385157.31	3339670.92
355		385157.91	3339681.91
356		385153.77	3339680.99
357		385152.49	3339680.92
358		385151.92	3339699.14
359		385153.78	3339721.85
360		385156.57	3339732.49
361		385157.14	3339732.44
362		385159.73	3339743.60
363		385165.49	3339742.63
364		385167.03	3339754.87
365		385169.15	3339771.79
366		385167.09	3339772.06
367		385167.09	3339772.07

368			385168.38	3339774.37		
369			385172.49	3339786.30		
370			385173.02	3339805.73		
1			385168.82	3339818.67		
3. Сведения о характерных точках части (частей) границы объекта						
Обозначение характерных точек части границ	Существующие координаты, м		Измененные (уточненные) координаты, м		Метод определения координат и средняя квадратическая погрешность положения характерной точки (Mt), м	Описание обозначения точки
	X	Y	X	Y		
1	2	3	4	5	6	7

ОПИСАНИЕ МЕСТОПОЛОЖЕНИЯ ГРАНИЦ
ЗОНЫ ЗАСТРОЙКИ ИНДИВИДУАЛЬНЫМИ И БЛОКИРОВАННЫМИ ЖИЛЫМИ ДОМАМИ С
ПРИУСАДЕБНЫМИ ЗЕМЕЛЬНЫМИ УЧАСТКАМИ (1-3 ЭТ.) (ЖЗ-101)
(наименование объекта)

План границ объекта

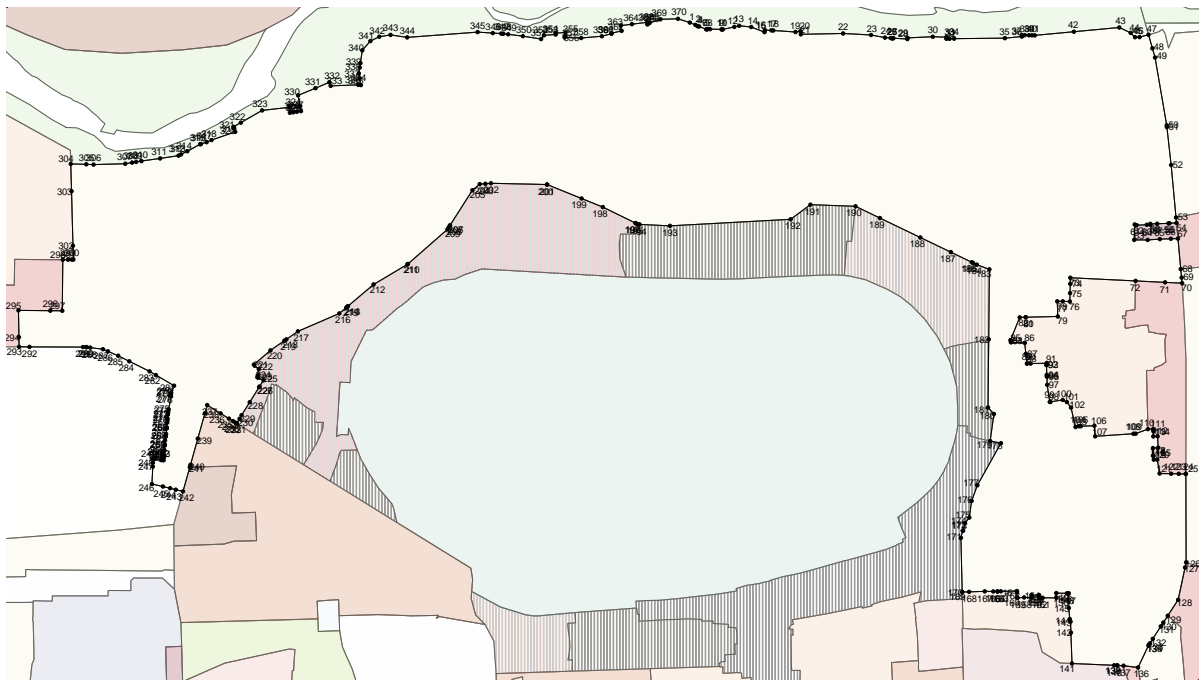
Масштаб 1: 2500

Используемые условные знаки и обозначения:

Подпись _____ Дата " __ " _____ г.

Место для оттиска печати (при наличии) лица, составившего описание местоположения границ объекта

ОПИСАНИЕ МЕСТОПОЛОЖЕНИЯ ГРАНИЦ
ЗОНЫ ЗАСТРОЙКИ ИНДИВИДУАЛЬНЫМИ И БЛОКИРОВАННЫМИ ЖИЛЫМИ ДОМАМИ С
ПРИУСАДЕБНЫМИ ЗЕМЕЛЬНЫМИ УЧАСТКАМИ (1-3 ЭТ.) (ЖЗ-101/И)

(наименование объекта местоположение границ, которого описано (далее - объект))		
Сведения об объекте		
N п/п	Характеристики объекта	Описание характеристик
1	2	3
1	Местоположение объекта	Российская Федерация, Иркутская область, город Иркутск
2	Площадь объекта +/- величина погрешности определения площади (P +/- Дельта P)	15918+/- 0
3	Иные характеристики объекта	ПЭ О-04-01

ОПИСАНИЕ МЕСТОПОЛОЖЕНИЯ ГРАНИЦ ЗОНЫ ЗАСТРОЙКИ ИНДИВИДУАЛЬНЫМИ И БЛОКИРОВАННЫМИ ЖИЛЫМИ ДОМАМИ С ПРИУСАДЕБНЫМИ ЗЕМЕЛЬНЫМИ УЧАСТКАМИ (1-3 ЭТ.) (ЖЗ-101/И) (наименование объекта)				
Сведения о местоположении границ объекта				
1. Система координат <u>МСК-38, зона 3</u>				
2. Сведения о характерных точках границ объекта				
Обозначение характерных точек границ	Координаты, м		Метод определения координат и средняя квадратическая погрешность положения характерной точки (Mt), м	Описание обозначения точки
	X	Y		
1	2	3	4	5
1	384966.89	3340001.02	0.3	Деревянный колышек
2	384954.19	3339999.58	0.3	Деревянный колышек
3	384928.31	3339996.63	0.3	Деревянный колышек
4	384928.62	3339991.52	0.3	Деревянный колышек
5	384893.83	3339988.93	0.3	Деревянный колышек
6	384890.85	3339988.62	0.3	Деревянный колышек
7	384891.55	3339979.87	0.3	Деревянный колышек
8	384891.33	3339968.51	0.3	Деревянный колышек
9	384891.29	3339964.39	0.3	Деревянный колышек
10	384890.83	3339953.00	0.3	Деревянный

				колышек
11	384890.52	3339945.12	0.3	Деревянный колышек
12	384889.89	3339929.13	0.3	Деревянный колышек
13	384889.32	3339915.34	0.3	Деревянный колышек
14	384888.48	3339899.14	0.3	Деревянный колышек
15	384888.28	3339895.35	0.3	Деревянный колышек
16	384887.21	3339875.11	0.3	Деревянный колышек
17	384886.76	3339855.63	0.3	Деревянный колышек
18	384887.04	3339838.56	0.3	Деревянный колышек
19	384887.75	3339807.29	0.3	Деревянный колышек
20	384887.82	3339804.11	0.3	Деревянный колышек
21	384888.21	3339786.09	0.3	Деревянный колышек
22	384888.75	3339765.37	0.3	Деревянный колышек
23	384889.13	3339748.56	0.3	Деревянный колышек
24	384908.27	3339741.93	0.3	Деревянный колышек
25	384919.91	3339741.15	0.3	Деревянный колышек
26	384927.77	3339741.16	0.3	Деревянный колышек
27	384932.17	3339742.08	0.3	Деревянный колышек

28	384932.21	3339742.05	0.3	Деревянный колышек
29	384933.14	3339742.11	0.3	Деревянный колышек
29	384933.14	3339742.11	0.3	Деревянный колышек
30	384933.25	3339742.12	0.3	Деревянный колышек
31	384936.18	3339742.31	0.3	Деревянный колышек
32	384936.52	3339754.73	0.3	Деревянный колышек
33	384947.00	3339763.39	0.3	Деревянный колышек
34	384945.46	3339796.85	0.3	Деревянный колышек
35	384952.64	3339929.65	0.3	Деревянный колышек
36	384968.72	3339951.46	0.3	Деревянный колышек
1	384966.89	3340001.02	0.3	Деревянный колышек
3. Сведения о характерных точках части (частей) границы объекта				
Обозначение характерных точек части границы	Координаты, м		Метод определения координат и средняя квадратическая погрешность положения характерной точки (Mt), м	Описание обозначения точки
	X	Y		
1	2	3	4	5

ОПИСАНИЕ МЕСТОПОЛОЖЕНИЯ ГРАНИЦ ЗОНЫ ЗАСТРОЙКИ ИНДИВИДУАЛЬНЫМИ И БЛОКИРОВАННЫМИ ЖИЛЫМИ ДОМАМИ С ПРИУСАДЕБНЫМИ ЗЕМЕЛЬНЫМИ УЧАСТКАМИ (1-3 ЭТ.) (ЖЗ-101/И) (наименование объекта)						
Сведения о местоположении измененных (уточненных) границ объекта						
1. Система координат <u>МСК-38, зона 3</u>						
2. Сведения о характерных точках границ объекта						
Обозначение характерных точек границ	Существующие координаты, м		Измененные (уточненные) координаты, м		Метод определения координат и средняя квадратическая погрешность положения характерной точки (Mt), м	Описание обозначения точки
	X	Y	X	Y		
1	2	3	4	5	6	7
1			384966.89	3340001.02		
2			384954.19	3339999.58		
3			384928.31	3339996.63		
4			384928.62	3339991.52		
5			384893.83	3339988.93		
6			384890.85	3339988.62		
7			384891.55	3339979.87		
8			384891.33	3339968.51		
9			384891.29	3339964.39		
10			384890.83	3339953.00		
11			384890.52	3339945.12		
12			384889.89	3339929.13		
13			384889.32	3339915.34		
14			384888.48	3339899.14		
15			384888.28	3339895.35		
16			384887.21	3339875.11		
17			384886.76	3339855.63		
18			384887.04	3339838.56		
19			384887.75	3339807.29		
20			384887.82	3339804.11		
21			384888.21	3339786.09		
22			384888.75	3339765.37		
23			384889.13	3339748.56		
24			384908.27	3339741.93		

25			384919.91	3339741.15		
26			384927.77	3339741.16		
27			384932.17	3339742.08		
28			384932.21	3339742.05		
29			384933.14	3339742.11		
29			384933.14	3339742.11		
30			384933.25	3339742.12		
31			384936.18	3339742.31		
32			384936.52	3339754.73		
33			384947.00	3339763.39		
34			384945.46	3339796.85		
35			384952.64	3339929.65		
36			384968.72	3339951.46		
1			384966.89	3340001.02		

3. Сведения о характерных точках части (частей) границы объекта

Обозначение характерных точек части границ	Существующие координаты, м		Измененные (уточненные) координаты, м		Метод определения координат и средняя квадратическая погрешность положения характерной точки (Mt), м	Описание обозначения точки
	X	Y	X	Y		
1	2	3	4	5	6	7

**ОПИСАНИЕ МЕСТОПОЛОЖЕНИЯ ГРАНИЦ
 ЗОНЫ ЗАСТРОЙКИ ИНДИВИДУАЛЬНЫМИ И БЛОКИРОВАННЫМИ ЖИЛЫМИ ДОМАМИ С
 ПРИУСАДЕБНЫМИ ЗЕМЕЛЬНЫМИ УЧАСТКАМИ (1-3 ЭТ.) (ЖЗ-101/И)
 (наименование объекта)**

План границ объекта

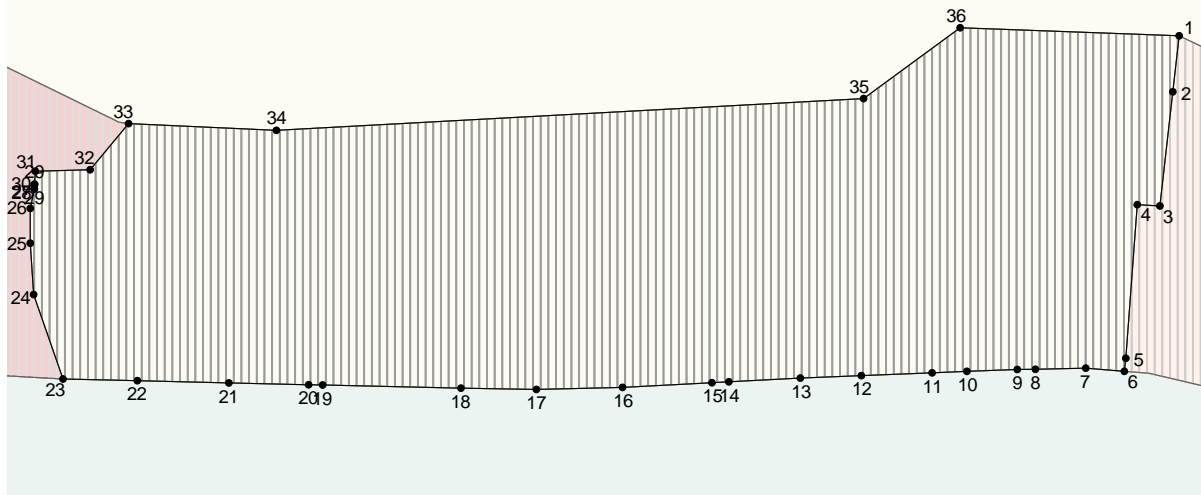

Масштаб 1: 1000

Используемые условные знаки и обозначения:

Подпись _____ Дата " __ " _____ г.

Место для оттиска печати (при наличии) лица, составившего описание местоположения границ объекта

**ОПИСАНИЕ МЕСТОПОЛОЖЕНИЯ ГРАНИЦ
 ЗОНЫ ЗАСТРОЙКИ ИНДИВИДУАЛЬНЫМИ И БЛОКИРОВАННЫМИ ЖИЛЫМИ ДОМАМИ С
 ПРИУСАДЕБНЫМИ ЗЕМЕЛЬНЫМИ УЧАСТКАМИ (1-3 ЭТ.) (ЖЗ-101/И)
 (наименование объекта местоположение границ, которого описано
 (далее - объект)**

Сведения об объекте		
N п/п	Характеристики объекта	Описание характеристик
1	2	3
1	Местоположение объекта	Российская Федерация, Иркутская область, город Иркутск
2	Площадь объекта +/- величина погрешности определения площади (P +/- Дельта P)	3882+/- 0
3	Иные характеристики объекта	ПЭ О-04-01

ОПИСАНИЕ МЕСТОПОЛОЖЕНИЯ ГРАНИЦ ЗОНЫ ЗАСТРОЙКИ ИНДИВИДУАЛЬНЫМИ И БЛОКИРОВАННЫМИ ЖИЛЫМИ ДОМАМИ С ПРИУСАДЕБНЫМИ ЗЕМЕЛЬНЫМИ УЧАСТКАМИ (1-3 ЭТ.) (ЖЗ-101/И) (наименование объекта)				
Сведения о местоположении границ объекта				
1. Система координат <u>МСК-38, зона 3</u>				
2. Сведения о характерных точках границ объекта				
Обозначение характерных точек границ	Координаты, м		Метод определения координат и средняя квадратическая погрешность положения характерной точки (Mt), м	Описание обозначения точки
	X	Y		
1	2	3	4	5
1	384738.64	3340153.33	0.3	-
2	384709.04	3340149.20	0.3	-
3	384709.62	3340146.49	0.3	-
4	384710.11	3340144.18	0.3	-
5	384712.28	3340133.91	0.3	-
6	384713.04	3340133.44	0.3	-
7	384714.36	3340126.79	0.3	-
8	384717.61	3340127.50	0.3	-
9	384717.88	3340123.49	0.3	-
10	384725.30	3340124.11	0.3	-
11	384725.96	3340113.53	0.3	-

12	384746.58	3340113.50	0.3	-
13	384768.92	3340112.36	0.3	-
14	384792.41	3340106.22	0.3	-
15	384795.61	3340105.31	0.3	-
16	384807.22	3340099.90	0.3	-
17	384810.15	3340098.31	0.3	-
18	384811.74	3340103.93	0.3	-
19	384812.55	3340105.07	0.3	-
20	384814.48	3340113.90	0.3	-
21	384815.63	3340120.94	0.3	-
22	384816.70	3340127.55	0.3	-
23	384819.60	3340142.08	0.3	-
24	384820.72	3340147.68	0.3	-
25	384745.82	3340146.88	0.3	-
1	384738.64	3340153.33	0.3	-

3. Сведения о характерных точках части (частей) границы объекта

Обозначение характерных точек части границы	Координаты, м		Метод определения координат и средняя квадратическая погрешность положения характерной точки (Mt), м	Описание обозначения точки
	X	Y		
1	2	3	4	5

--	--	--	--	--

ОПИСАНИЕ МЕСТОПОЛОЖЕНИЯ ГРАНИЦ ЗОНЫ ЗАСТРОЙКИ ИНДИВИДУАЛЬНЫМИ И БЛОКИРОВАННЫМИ ЖИЛЫМИ ДОМАМИ С ПРИУСАДЕБНЫМИ ЗЕМЕЛЬНЫМИ УЧАСТКАМИ (1-3 ЭТ.) (ЖЗ-101/И) (наименование объекта)						
Сведения о местоположении измененных (уточненных) границ объекта						
1. Система координат <u>МСК-38, зона 3</u>						
2. Сведения о характерных точках границ объекта						
Обозначение характерных точек границ	Существующие координаты, м		Измененные (уточненные) координаты, м		Метод определения координат и средняя квадратическая погрешность положения характерной точки (Mt), м	Описание обозначения точки
	X	Y	X	Y		
1	2	3	4	5	6	7
1			384738.64	3340153.33		
2			384709.04	3340149.20		
3			384709.62	3340146.49		
4			384710.11	3340144.18		
5			384712.28	3340133.91		
6			384713.04	3340133.44		
7			384714.36	3340126.79		
8			384717.61	3340127.50		
9			384717.88	3340123.49		
10			384725.30	3340124.11		
11			384725.96	3340113.53		
12			384746.58	3340113.50		
13			384768.92	3340112.36		
14			384792.41	3340106.22		
15			384795.61	3340105.31		
16			384807.22	3340099.90		
17			384810.15	3340098.31		
18			384811.74	3340103.93		
19			384812.55	3340105.07		
20			384814.48	3340113.90		
21			384815.63	3340120.94		
22			384816.70	3340127.55		
23			384819.60	3340142.08		
24			384820.72	3340147.68		

25			384745.82	3340146.88		
1			384738.64	3340153.33		
3. Сведения о характерных точках части (частей) границы объекта						
Обозначение характерных точек части границ	Существующие координаты, м		Измененные (уточненные) координаты, м		Метод определения координат и средняя квадратическая погрешность положения характерной точки (Mt), м	Описание обозначения точки
	X	Y	X	Y		
1	2	3	4	5	6	7

ОПИСАНИЕ МЕСТОПОЛОЖЕНИЯ ГРАНИЦ
ЗОНЫ ЗАСТРОЙКИ ИНДИВИДУАЛЬНЫМИ И БЛОКИРОВАННЫМИ ЖИЛЫМИ ДОМАМИ С
ПРИУСАДЕБНЫМИ ЗЕМЕЛЬНЫМИ УЧАСТКАМИ (1-3 ЭТ.) (ЖЗ-101/И)
(наименование объекта)

План границ объекта

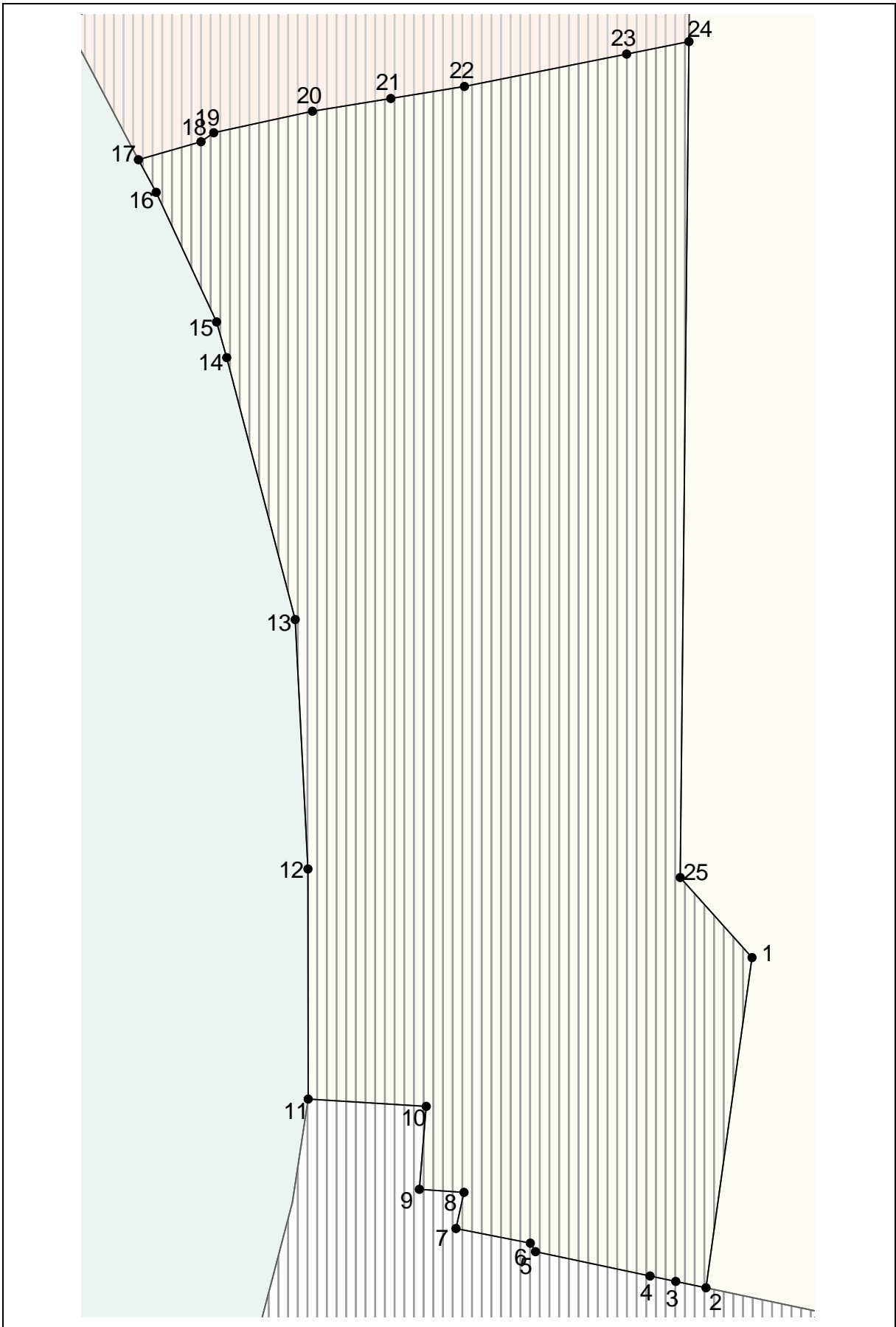

Масштаб 1: 500

Используемые условные знаки и обозначения:

Подпись _____ Дата " _ " _____ г.

Место для оттиска печати (при наличии) лица, составившего описание местоположения границ объекта

Лист N 575

ОПИСАНИЕ МЕСТОПОЛОЖЕНИЯ ГРАНИЦ
ЗОНЫ ЗАСТРОЙКИ МАЛОЭТАЖНЫМИ МНОГОКВАРТИРНЫМИ ЖИЛЫМИ ДОМАМИ (ДО 4 ЭТ.)
(ЖЗ-102)
 (наименование объекта местоположение границ, которого описано
 (далее - объект)

Сведения об объекте

№ п/п	Характеристики объекта	Описание характеристик
1	2	3
1	Местоположение объекта	Российская Федерация, Иркутская область, город Иркутск
2	Площадь объекта +/- величина погрешности определения площади (Р +/- Дельта Р)	18128+/- 0
3	Иные характеристики объекта	ПЭ О-04-01

ОПИСАНИЕ МЕСТОПОЛОЖЕНИЯ ГРАНИЦ (наименование объекта)				
Сведения о местоположении границ объекта				
1. Система координат <u>МСК-38, зона 3</u>				
2. Сведения о характерных точках границ объекта				
Обозначение характерных точек границ	Координаты, м		Метод определения координат и средняя квадратическая погрешность положения характерной точки (Mt), м	Описание обозначения точки
	X	Y		
1	2	3	4	5
1	384881.34	3340309.18	0.3	Деревянный колышек
2	384857.26	3340308.76	0.3	Деревянный колышек
3	384853.29	3340308.45	0.3	Деревянный колышек
4	384851.99	3340299.02	0.3	Деревянный колышек
5	384846.37	3340298.34	0.3	Деревянный колышек
6	384846.37	3340294.77	0.3	Деревянный колышек
7	384843.56	3340294.92	0.3	Деревянный колышек
8	384843.66	3340298.04	0.3	Деревянный колышек
9	384833.62	3340297.68	0.3	Деревянный колышек
10	384832.79	3340298.88	0.3	Деревянный колышек

11	384836.03	3340315.86	0.3	Деревянный колышек
12	384835.98	3340317.52	0.3	Деревянный колышек
13	384836.34	3340322.86	0.3	Деревянный колышек
14	384832.25	3340323.44	0.3	Деревянный колышек
15	384828.58	3340323.96	0.3	Деревянный колышек
16	384828.56	3340325.79	0.3	Деревянный колышек
17	384828.55	3340326.53	0.3	Деревянный колышек
18	384828.23	3340326.60	0.3	Деревянный колышек
19	384828.27	3340329.98	0.3	Деревянный колышек
20	384827.49	3340329.97	0.3	Деревянный колышек
21	384827.13	3340333.10	0.3	Деревянный колышек
22	384826.92	3340335.18	0.3	Деревянный колышек
23	384826.14	3340343.05	0.3	Деревянный колышек
24	384819.83	3340341.56	0.3	Деревянный колышек
25	384801.83	3340342.06	0.3	Деревянный колышек
26	384795.85	3340342.62	0.3	Деревянный колышек
27	384792.25	3340337.62	0.3	Деревянный колышек
28	384789.30	3340329.78	0.3	Деревянный

				колышек
29	384786.59	3340329.73	0.3	Деревянный колышек
30	384786.47	3340321.31	0.3	Деревянный колышек
31	384780.16	3340321.47	0.3	Деревянный колышек
32	384726.05	3340322.82	0.3	Деревянный колышек
33	384726.03	3340322.82	0.3	Деревянный колышек
34	384724.05	3340322.84	0.3	Деревянный колышек
35	384722.03	3340322.92	0.3	Деревянный колышек
36	384717.08	3340309.49	0.3	Деревянный колышек
37	384716.91	3340306.92	0.3	Деревянный колышек
38	384714.04	3340264.86	0.3	Деревянный колышек
39	384725.78	3340263.94	0.3	Деревянный колышек
40	384725.25	3340249.06	0.3	Деревянный колышек
41	384725.17	3340246.78	0.3	Деревянный колышек
42	384724.32	3340243.23	0.3	Деревянный колышек
43	384745.60	3340238.27	0.3	Деревянный колышек
44	384751.76	3340233.73	0.3	Деревянный колышек
45	384754.04	3340229.13	0.3	Деревянный колышек

46	384752.01	3340215.56	0.3	Деревянный колышек
47	384751.91	3340214.88	0.3	Деревянный колышек
48	384770.75	3340211.95	0.3	Деревянный колышек
49	384779.61	3340211.79	0.3	Деревянный колышек
50	384780.38	3340211.73	0.3	Деревянный колышек
51	384781.62	3340211.61	0.3	Деревянный колышек
52	384792.25	3340211.27	0.3	Деревянный колышек
53	384792.68	3340211.26	0.3	Деревянный колышек
54	384794.37	3340211.21	0.3	Деревянный колышек
55	384794.11	3340193.81	0.3	Деревянный колышек
56	384794.05	3340189.84	0.3	Деревянный колышек
57	384794.05	3340189.76	0.3	Деревянный колышек
58	384804.75	3340188.48	0.3	Деревянный колышек
59	384816.71	3340187.37	0.3	Деревянный колышек
60	384817.43	3340172.16	0.3	Деревянный колышек
61	384818.50	3340171.97	0.3	Деревянный колышек
62	384819.82	3340171.72	0.3	Деревянный колышек
63	384844.79	3340181.73	0.3	Деревянный

				колышек
64	384844.97	3340188.36	0.3	Деревянный колышек
65	384844.98	3340188.37	0.3	Деревянный колышек
66	384845.89	3340223.59	0.3	Деревянный колышек
67	384862.44	3340223.07	0.3	Деревянный колышек
68	384862.44	3340229.13	0.3	Деревянный колышек
69	384862.29	3340237.00	0.3	Деревянный колышек
70	384871.51	3340237.18	0.3	Деревянный колышек
71	384881.69	3340237.38	0.3	Деревянный колышек
72	384888.40	3340237.52	0.3	Деревянный колышек
73	384884.92	3340309.24	0.3	Деревянный колышек
1	384881.34	3340309.18	0.3	Деревянный колышек

3. Сведения о характерных точках части (частей) границы объекта

Обозначение характерных точек части границы	Координаты, м		Метод определения координат и средняя квадратическая погрешность положения характерной точки (Mt), м	Описание обозначения точки
	X	Y		
1	2	3	4	5

ОПИСАНИЕ МЕСТОПОЛОЖЕНИЯ ГРАНИЦ ЗОНЫ ЗАСТРОЙКИ МАЛОЭТАЖНЫМИ МНОГОКВАРТИРНЫМИ ЖИЛЫМИ ДОМАМИ (ДО 4 ЭТ.) (ЖЗ-102) (наименование объекта)						
Сведения о местоположении измененных (уточненных) границ объекта						
1. Система координат <u>МСК-38, зона 3</u>						
2. Сведения о характерных точках границ объекта						
Обозначение характерных точек границ	Существующие координаты, м		Измененные (уточненные) координаты, м		Метод определения координат и средняя квадратическая погрешность положения характерной точки (Mt), м	Описание обозначения точки
	X	Y	X	Y		
1	2	3	4	5	6	7
1			384881.34	3340309.18		
2			384857.26	3340308.76		
3			384853.29	3340308.45		
4			384851.99	3340299.02		
5			384846.37	3340298.34		
6			384846.37	3340294.77		
7			384843.56	3340294.92		
8			384843.66	3340298.04		
9			384833.62	3340297.68		
10			384832.79	3340298.88		
11			384836.03	3340315.86		
12			384835.98	3340317.52		
13			384836.34	3340322.86		
14			384832.25	3340323.44		
15			384828.58	3340323.96		
16			384828.56	3340325.79		
17			384828.55	3340326.53		
18			384828.23	3340326.60		
19			384828.27	3340329.98		
20			384827.49	3340329.97		
21			384827.13	3340333.10		
22			384826.92	3340335.18		
23			384826.14	3340343.05		
24			384819.83	3340341.56		

25		384801.83	3340342.06
26		384795.85	3340342.62
27		384792.25	3340337.62
28		384789.30	3340329.78
29		384786.59	3340329.73
30		384786.47	3340321.31
31		384780.16	3340321.47
32		384726.05	3340322.82
33		384726.03	3340322.82
34		384724.05	3340322.84
35		384722.03	3340322.92
36		384717.08	3340309.49
37		384716.91	3340306.92
38		384714.04	3340264.86
39		384725.78	3340263.94
40		384725.25	3340249.06
41		384725.17	3340246.78
42		384724.32	3340243.23
43		384745.60	3340238.27
44		384751.76	3340233.73
45		384754.04	3340229.13
46		384752.01	3340215.56
47		384751.91	3340214.88
48		384770.75	3340211.95
49		384779.61	3340211.79
50		384780.38	3340211.73
51		384781.62	3340211.61
52		384792.25	3340211.27
53		384792.68	3340211.26
54		384794.37	3340211.21
55		384794.11	3340193.81
56		384794.05	3340189.84
57		384794.05	3340189.76
58		384804.75	3340188.48
59		384816.71	3340187.37
60		384817.43	3340172.16
61		384818.50	3340171.97
62		384819.82	3340171.72
63		384844.79	3340181.73
64		384844.97	3340188.36
65		384844.98	3340188.37
66		384845.89	3340223.59
67		384862.44	3340223.07
68		384862.44	3340229.13
69		384862.29	3340237.00
70		384871.51	3340237.18
71		384881.69	3340237.38
72		384888.40	3340237.52
73		384884.92	3340309.24

1			384881.34	3340309.18		
3. Сведения о характерных точках части (частей) границы объекта						
Обозначение характерных точек части границ	Существующие координаты, м		Измененные (уточненные) координаты, м		Метод определения координат и средняя квадратическая погрешность положения характерной точки (Mt), м	Описание обозначения точки
	X	Y	X	Y		
1	2	3	4	5	6	7

ОПИСАНИЕ МЕСТОПОЛОЖЕНИЯ ГРАНИЦ
ЗОНЫ ЗАСТРОЙКИ МАЛОЭТАЖНЫМИ МНОГОКВАРТИРНЫМИ ЖИЛЫМИ ДОМАМИ (ДО 4 ЭТ.)
(ЖЗ-102)
(наименование объекта)

План границ объекта

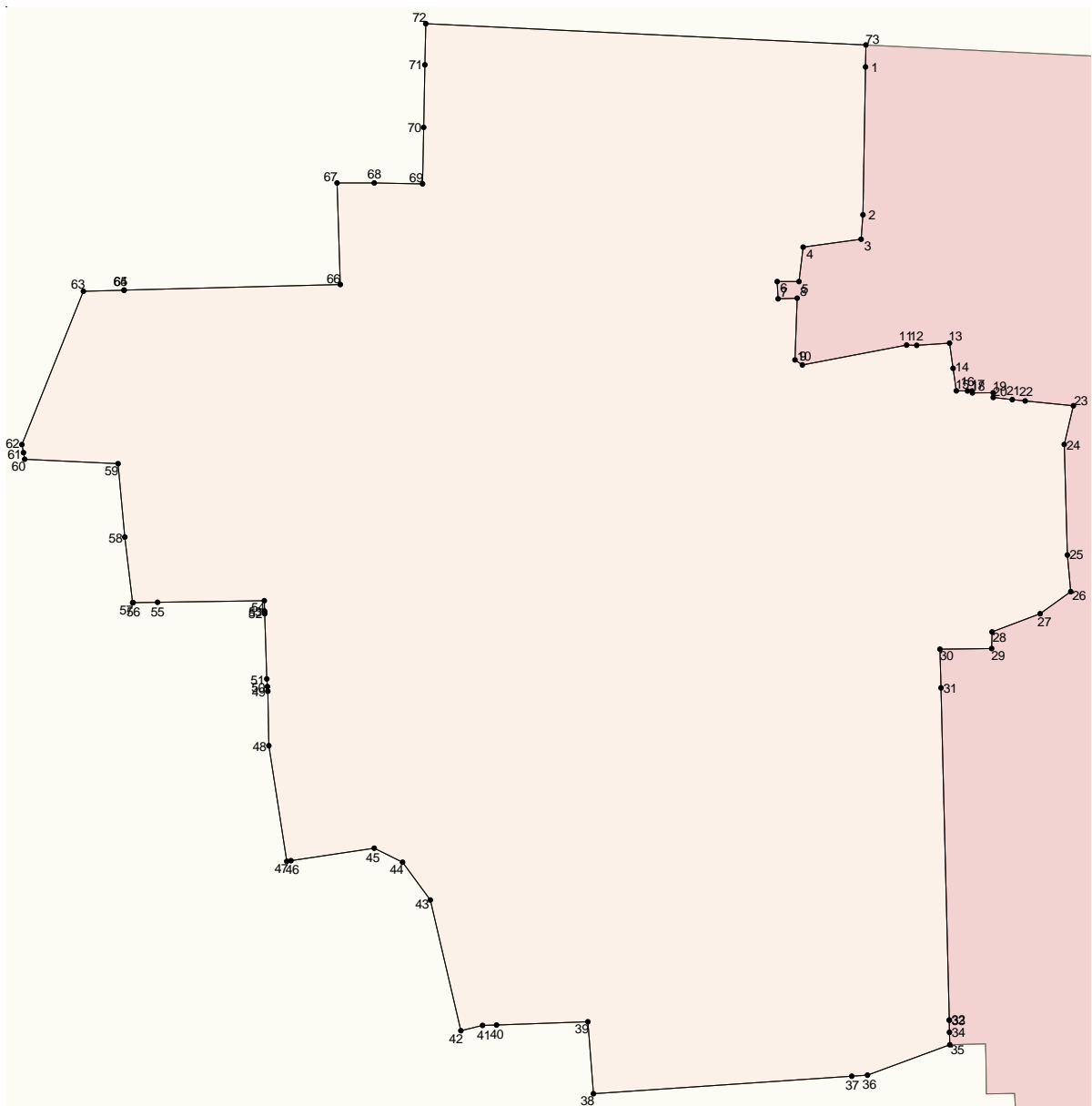
Масштаб 1: 500

Используемые условные знаки и обозначения:

Подпись _____ Дата " __ " _____ г.

Место для оттиска печати (при наличии) лица, составившего описание местоположения границ объекта

Лист N 585

ОПИСАНИЕ МЕСТОПОЛОЖЕНИЯ ГРАНИЦ
ЗОНЫ ЗАСТРОЙКИ МАЛОЭТАЖНЫМИ МНОГОКВАРТИРНЫМИ ЖИЛЫМИ ДОМАМИ (ДО 4 ЭТ.)
(ЖЗ-102)
 (наименование объекта местоположение границ, которого описано
 (далее - объект)

Сведения об объекте

N п/п	Характеристики объекта	Описание характеристик
1	2	3
1	Местоположение объекта	Российская Федерация, Иркутская область, город Иркутск
2	Площадь объекта +/- величина погрешности определения площади (Р +/- Дельта Р)	25974+/- 0
3	Иные характеристики объекта	ПЭ О-04-01

ОПИСАНИЕ МЕСТОПОЛОЖЕНИЯ ГРАНИЦ ЗОНЫ ЗАСТРОЙКИ МАЛОЭТАЖНЫМИ МНОГОКВАРТИРНЫМИ ЖИЛЫМИ ДОМАМИ (ДО 4 ЭТ.) (ЖЗ-102) (наименование объекта)				
Сведения о местоположении границ объекта				
1. Система координат <u>МСК-38, зона 3</u>				
2. Сведения о характерных точках границ объекта				
Обозначение характерных точек границ	Координаты, м		Метод определения координат и средняя квадратическая погрешность положения характерной точки (Mt), м	Описание обозначения точки
	X	Y		
1	2	3	4	5
1	385013.50	3339137.38	0.3	-
2	384983.51	3339138.21	0.3	-
3	384923.53	3339139.84	0.3	-
4	384908.43	3339140.25	0.3	-
5	384908.39	3339138.58	0.3	-
6	384908.28	3339134.36	0.3	-
7	384908.14	3339128.54	0.3	-
8	384908.39	3339099.25	0.3	-
9	384908.59	3339075.51	0.3	-
10	384880.28	3339075.26	0.3	-
11	384880.52	3339053.98	0.3	-

12	384880.79	3339030.28	0.3	-
13	384880.80	3339019.96	0.3	-
14	384880.82	3338998.21	0.3	-
15	384882.06	3338998.22	0.3	-
16	384885.74	3338998.25	0.3	-
17	384903.00	3338997.19	0.3	-
18	384911.49	3338996.67	0.3	-
19	384919.64	3338996.18	0.3	-
20	384920.26	3338996.13	0.3	-
21	384920.85	3338996.10	0.3	-
22	384923.50	3338995.94	0.3	-
23	385009.52	3338990.66	0.3	-
24	385014.26	3338990.37	0.3	-
25	385024.16	3338989.76	0.3	-
26	385081.85	3338986.22	0.3	-
27	385096.19	3338985.34	0.3	-
28	385103.95	3338984.86	0.3	-
28	385103.95	3338984.86	0.3	-
29	385104.05	3339013.88	0.3	-
30	385077.79	3339049.39	0.3	-

31	385073.84	3339054.72	0.3	-
32	385070.60	3339060.60	0.3	-
33	385055.67	3339087.64	0.3	-
34	385054.68	3339089.44	0.3	-
35	385028.81	3339136.32	0.3	-
36	385028.45	3339136.90	0.3	-
37	385028.41	3339136.99	0.3	-
38	385028.39	3339136.99	0.3	-
1	385013.50	3339137.38	0.3	-

3. Сведения о характерных точках части (частей) границы объекта

Обозначение характерных точек части границы	Координаты, м		Метод определения координат и средняя квадратическая погрешность положения характерной точки (Mt), м	Описание обозначения точки
	X	Y		
1	2	3	4	5

ОПИСАНИЕ МЕСТОПОЛОЖЕНИЯ ГРАНИЦ ЗОНЫ ЗАСТРОЙКИ МАЛОЭТАЖНЫМИ МНОГОКВАРТИРНЫМИ ЖИЛЫМИ ДОМАМИ (ДО 4 ЭТ.) (ЖЗ-102) (наименование объекта)						
Сведения о местоположении измененных (уточненных) границ объекта						
1. Система координат <u>МСК-38, зона 3</u>						
2. Сведения о характерных точках границ объекта						
Обозначение характерных точек границ	Существующие координаты, м		Измененные (уточненные) координаты, м		Метод определения координат и средняя квадратическая погрешность положения характерной точки (Mt), м	Описание обозначения точки
	X	Y	X	Y		
1	2	3	4	5	6	7
1			385013.50	3339137.38		
2			384983.51	3339138.21		
3			384923.53	3339139.84		
4			384908.43	3339140.25		
5			384908.39	3339138.58		
6			384908.28	3339134.36		
7			384908.14	3339128.54		
8			384908.39	3339099.25		
9			384908.59	3339075.51		
10			384880.28	3339075.26		
11			384880.52	3339053.98		
12			384880.79	3339030.28		
13			384880.80	3339019.96		
14			384880.82	3338998.21		
15			384882.06	3338998.22		
16			384885.74	3338998.25		
17			384903.00	3338997.19		
18			384911.49	3338996.67		
19			384919.64	3338996.18		
20			384920.26	3338996.13		
21			384920.85	3338996.10		
22			384923.50	3338995.94		
23			385009.52	3338990.66		
24			385014.26	3338990.37		

25			385024.16	3338989.76		
26			385081.85	3338986.22		
27			385096.19	3338985.34		
28			385103.95	3338984.86		
28			385103.95	3338984.86		
29			385104.05	3339013.88		
30			385077.79	3339049.39		
31			385073.84	3339054.72		
32			385070.60	3339060.60		
33			385055.67	3339087.64		
34			385054.68	3339089.44		
35			385028.81	3339136.32		
36			385028.45	3339136.90		
37			385028.41	3339136.99		
38			385028.39	3339136.99		
1			385013.50	3339137.38		

3. Сведения о характерных точках части (частей) границы объекта

Обозначение характерных точек части границ	Существующие координаты, м		Измененные (уточненные) координаты, м		Метод определения координат и средняя квадратическая погрешность положения характерной точки (Mt), м	Описание обозначения точки
	X	Y	X	Y		
1	2	3	4	5	6	7

ОПИСАНИЕ МЕСТОПОЛОЖЕНИЯ ГРАНИЦ
ЗОНЫ ЗАСТРОЙКИ МАЛОЭТАЖНЫМИ МНОГОКВАРТИРНЫМИ ЖИЛЫМИ ДОМАМИ (ДО 4 ЭТ.)
(ЖЗ-102)
(наименование объекта)

План границ объекта

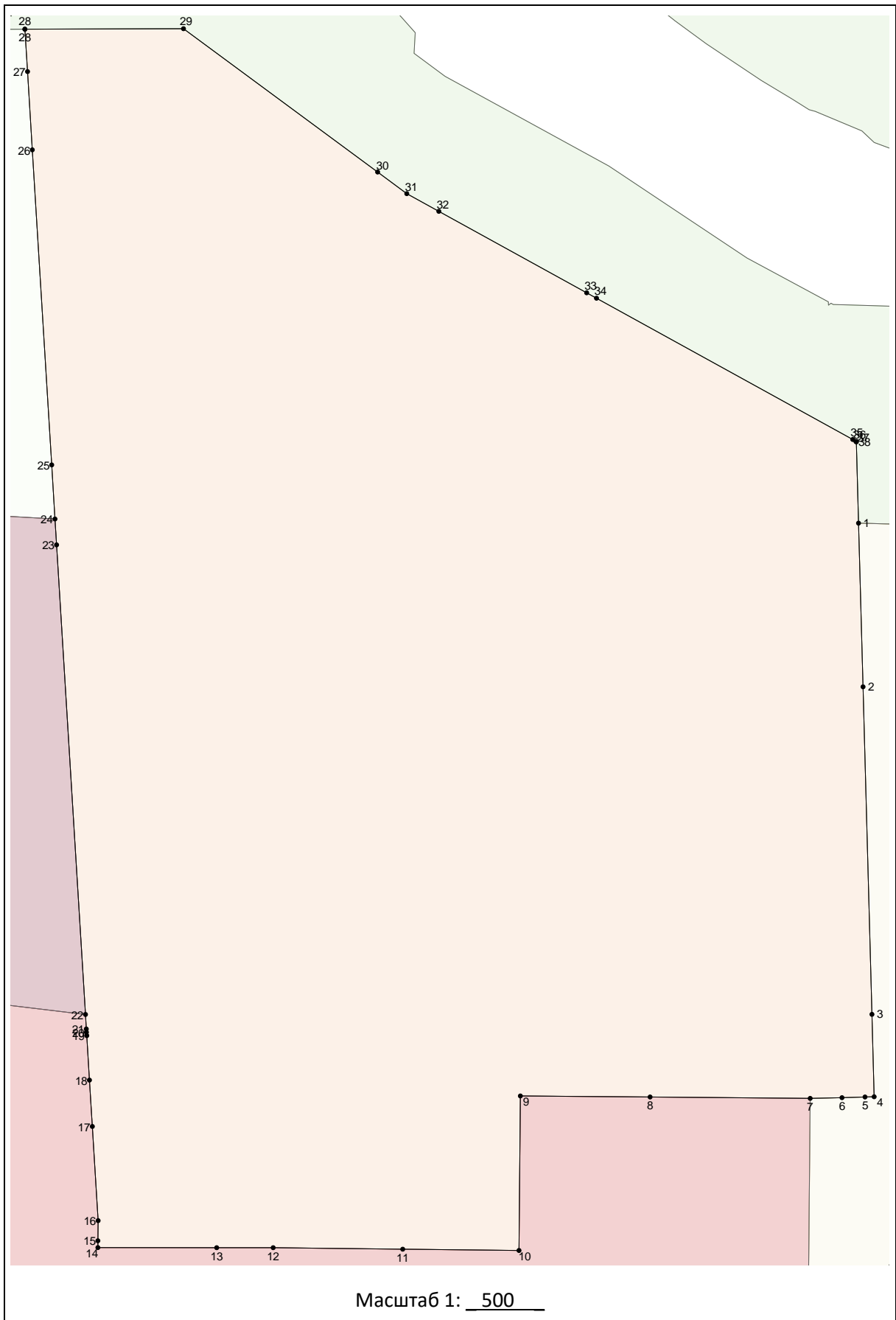

Масштаб 1: 500

Используемые условные знаки и обозначения:

Подпись _____ Дата " __ " _____ г.

Место для оттиска печати (при наличии) лица, составившего описание местоположения границ объекта

Лист N 593

ОПИСАНИЕ МЕСТОПОЛОЖЕНИЯ ГРАНИЦ ЗОНЫ ЗАСТРОЙКИ МАЛОЭТАЖНЫМИ МНОГОКВАРТИРНЫМИ ЖИЛЫМИ ДОМАМИ (ДО 4 ЭТ.) (ЖЗ-102) (наименование объекта местоположение границ, которого описано (далее - объект) _____		
Сведения об объекте		
N п/п	Характеристики объекта	Описание характеристик
1	2	3
1	Местоположение объекта	Российская Федерация, Иркутская область, город Иркутск
2	Площадь объекта +/- величина погрешности определения площади (P +/- Дельта P)	5818+/- 0
3	Иные характеристики объекта	ПЭ О-04-01

ОПИСАНИЕ МЕСТОПОЛОЖЕНИЯ ГРАНИЦ ЗОНЫ ЗАСТРОЙКИ МАЛОЭТАЖНЫМИ МНОГОКВАРТИРНЫМИ ЖИЛЫМИ ДОМАМИ (ДО 4 ЭТ.) (ЖЗ-102) (наименование объекта)				
Сведения о местоположении границ объекта				
1. Система координат <u>МСК-38, зона 3</u>				
2. Сведения о характерных точках границ объекта				
Обозначение характерных точек границ	Координаты, м		Метод определения координат и средняя квадратическая погрешность положения характерной точки (Mt), м	Описание обозначения точки
	X	Y		
1	2	3	4	5
1	384503.00	3340119.41	0.3	-
1	384503.00	3340119.41	0.3	-
2	384535.76	3340118.63	0.3	-
3	384536.64	3340118.62	0.3	-
4	384542.76	3340118.47	0.3	-
5	384542.93	3340118.47	0.3	-
6	384543.13	3340126.04	0.3	-
7	384543.71	3340143.32	0.3	-
8	384543.63	3340152.65	0.3	-
9	384543.59	3340157.25	0.3	-
10	384543.59	3340157.27	0.3	-

11	384543.67	3340160.99	0.3	-
12	384544.05	3340178.79	0.3	-
13	384542.66	3340178.75	0.3	-
14	384536.59	3340178.54	0.3	-
15	384536.60	3340179.44	0.3	-
16	384537.08	3340186.58	0.3	-
17	384536.95	3340194.66	0.3	-
18	384539.63	3340194.72	0.3	-
19	384539.67	3340203.03	0.3	-
20	384539.24	3340203.05	0.3	-
21	384536.55	3340203.15	0.3	-
22	384536.55	3340203.53	0.3	-
23	384536.57	3340206.98	0.3	-
24	384536.64	3340222.03	0.3	-
25	384541.75	3340222.10	0.3	-
26	384541.52	3340233.62	0.3	-
27	384541.50	3340234.98	0.3	-
28	384541.55	3340235.70	0.3	-
29	384525.40	3340235.85	0.3	-
30	384513.22	3340236.85	0.3	-

31	384510.47	3340237.68	0.3	-
32	384498.30	3340238.13	0.3	-
33	384464.41	3340239.27	0.3	-
34	384464.98	3340226.06	0.3	-
35	384477.05	3340206.45	0.3	-
36	384497.55	3340200.95	0.3	-
37	384499.64	3340189.16	0.3	-
38	384502.53	3340142.01	0.3	-
39	384502.02	3340132.62	0.3	-
40	384502.59	3340124.97	0.3	-
1	384503.00	3340119.41	0.3	-

3. Сведения о характерных точках части (частей) границы объекта

Обозначение характерных точек части границы	Координаты, м		Метод определения координат и средняя квадратическая погрешность положения характерной точки (Mt), м	Описание обозначения точки
	X	Y		
1	2	3	4	5

ОПИСАНИЕ МЕСТОПОЛОЖЕНИЯ ГРАНИЦ ЗОНЫ ЗАСТРОЙКИ МАЛОЭТАЖНЫМИ МНОГОКВАРТИРНЫМИ ЖИЛЫМИ ДОМАМИ (ДО 4 ЭТ.) (ЖЗ-102) (наименование объекта)						
Сведения о местоположении измененных (уточненных) границ объекта						
1. Система координат <u>МСК-38, зона 3</u>						
2. Сведения о характерных точках границ объекта						
Обозначение характерных точек границ	Существующие координаты, м		Измененные (уточненные) координаты, м		Метод определения координат и средняя квадратическая погрешность положения характерной точки (Mt), м	Описание обозначения точки
	X	Y	X	Y		
1	2	3	4	5	6	7
1			384503.00	3340119.41		
1			384503.00	3340119.41		
2			384535.76	3340118.63		
3			384536.64	3340118.62		
4			384542.76	3340118.47		
5			384542.93	3340118.47		
6			384543.13	3340126.04		
7			384543.71	3340143.32		
8			384543.63	3340152.65		
9			384543.59	3340157.25		
10			384543.59	3340157.27		
11			384543.67	3340160.99		
12			384544.05	3340178.79		
13			384542.66	3340178.75		
14			384536.59	3340178.54		
15			384536.60	3340179.44		
16			384537.08	3340186.58		
17			384536.95	3340194.66		
18			384539.63	3340194.72		
19			384539.67	3340203.03		
20			384539.24	3340203.05		
21			384536.55	3340203.15		
22			384536.55	3340203.53		
23			384536.57	3340206.98		

24			384536.64	3340222.03		
25			384541.75	3340222.10		
26			384541.52	3340233.62		
27			384541.50	3340234.98		
28			384541.55	3340235.70		
29			384525.40	3340235.85		
30			384513.22	3340236.85		
31			384510.47	3340237.68		
32			384498.30	3340238.13		
33			384464.41	3340239.27		
34			384464.98	3340226.06		
35			384477.05	3340206.45		
36			384497.55	3340200.95		
37			384499.64	3340189.16		
38			384502.53	3340142.01		
39			384502.02	3340132.62		
40			384502.59	3340124.97		
1			384503.00	3340119.41		

3. Сведения о характерных точках части (частей) границы объекта

Обозначение характерных точек части границ	Существующие координаты, м		Измененные (уточненные) координаты, м		Метод определения координат и средняя квадратическая погрешность положения характерной точки (Mt), м	Описание обозначения точки
	X	Y	X	Y		
1	2	3	4	5	6	7

ОПИСАНИЕ МЕСТОПОЛОЖЕНИЯ ГРАНИЦ
ЗОНЫ ЗАСТРОЙКИ МАЛОЭТАЖНЫМИ МНОГОКВАРТИРНЫМИ ЖИЛЫМИ ДОМАМИ (ДО 4 ЭТ.)
(ЖЗ-102)
(наименование объекта)

План границ объекта

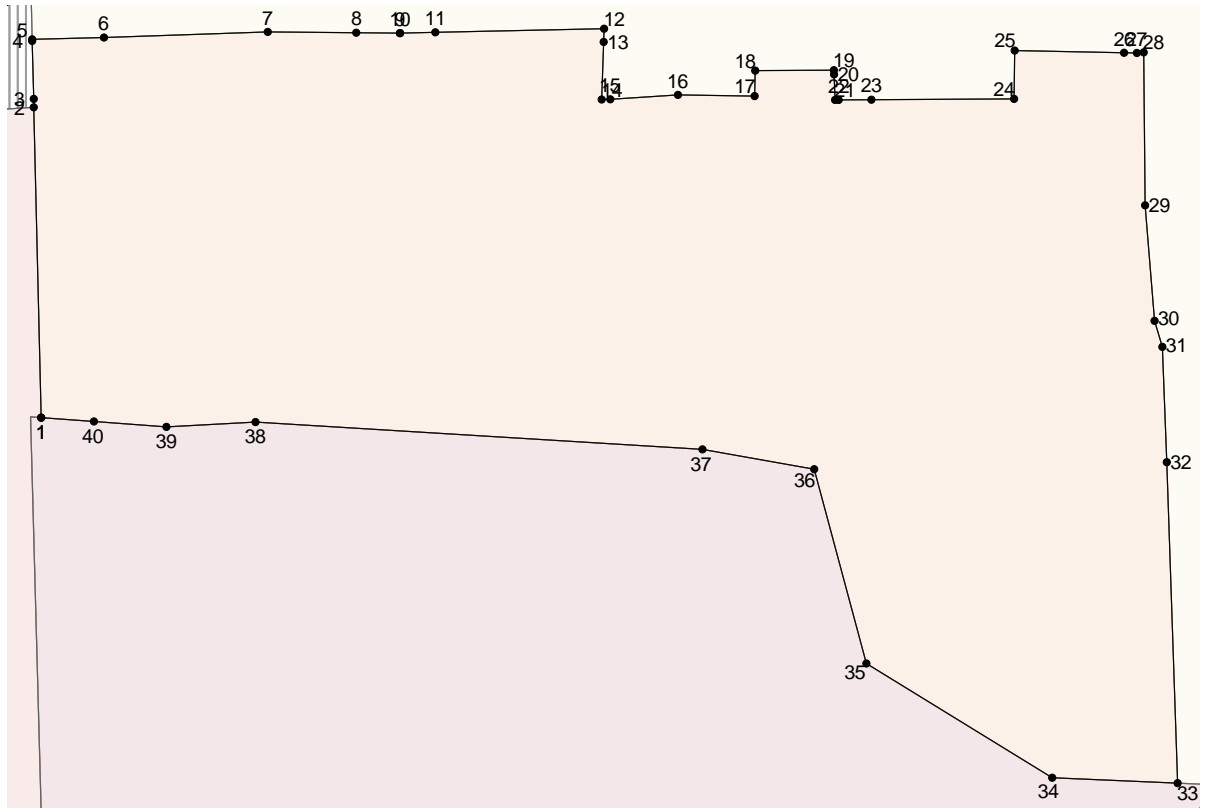
Масштаб 1: 500

Используемые условные знаки и обозначения:

Подпись _____ Дата " __ " _____ г.

Место для оттиска печати (при наличии) лица, составившего описание местоположения границ объекта

ОПИСАНИЕ МЕСТОПОЛОЖЕНИЯ ГРАНИЦ <u>ЗОНЫ ЗАСТРОЙКИ МАЛОЭТАЖНЫМИ МНОГОКВАРТИРНЫМИ ЖИЛЫМИ ДОМАМИ (ДО 4 ЭТ.)</u> <u>(ЖЗ-102/И)</u> (наименование объекта местоположение границ, которого описано (далее - объект) _____		
Сведения об объекте		
N п/п	Характеристики объекта	Описание характеристик
1	2	3
1	Местоположение объекта	Российская Федерация, Иркутская область, город Иркутск
2	Площадь объекта +/- величина погрешности определения площади (P +/- Дельта P)	13036+/- 0
3	Иные характеристики объекта	ПЭ О-04-01

ОПИСАНИЕ МЕСТОПОЛОЖЕНИЯ ГРАНИЦ ЗОНЫ ЗАСТРОЙКИ МАЛОЭТАЖНЫМИ МНОГОКВАРТИРНЫМИ ЖИЛЫМИ ДОМАМИ (ДО 4 ЭТ.) (ЖЗ-102/И) (наименование объекта)				
Сведения о местоположении границ объекта				
1. Система координат <u>МСК-38, зона 3</u>				
2. Сведения о характерных точках границ объекта				
Обозначение характерных точек границ	Координаты, м		Метод определения координат и средняя квадратическая погрешность положения характерной точки (Mt), м	Описание обозначения точки
	X	Y		
1	2	3	4	5
1	384810.15	3340098.31	0.3	-
2	384824.19	3340090.90	0.3	-
3	384843.41	3340076.90	0.3	-
4	384857.74	3340062.92	0.3	-
5	384859.69	3340060.46	0.3	-
6	384867.61	3340050.39	0.3	-
7	384875.53	3340036.62	0.3	-
8	384886.34	3340011.61	0.3	-
9	384889.18	3339999.39	0.3	-
10	384890.41	3339994.11	0.3	-
11	384890.85	3339988.62	0.3	-

12	384893.83	3339988.93	0.3	-
13	384928.62	3339991.52	0.3	-
14	384928.31	3339996.63	0.3	-
15	384954.19	3339999.58	0.3	-
16	384966.89	3340001.02	0.3	-
17	384954.01	3340027.83	0.3	-
18	384932.62	3340072.38	0.3	-
19	384916.51	3340105.94	0.3	-
20	384905.43	3340129.02	0.3	-
21	384904.59	3340130.51	0.3	-
22	384902.77	3340134.54	0.3	-
23	384897.55	3340148.36	0.3	-
24	384820.72	3340147.68	0.3	-
25	384819.60	3340142.08	0.3	-
26	384816.70	3340127.55	0.3	-
27	384815.63	3340120.94	0.3	-
28	384814.48	3340113.90	0.3	-
29	384812.55	3340105.07	0.3	-
30	384811.74	3340103.93	0.3	-
1	384810.15	3340098.31	0.3	-

3. Сведения о характерных точках части (частей) границы объекта				
Обозначение характерных точек части границы	Координаты, м		Метод определения координат и средняя квадратическая погрешность положения характерной точки (Mt), м	Описание обозначения точки
	X	Y		
1	2	3	4	5

ОПИСАНИЕ МЕСТОПОЛОЖЕНИЯ ГРАНИЦ ЗОНЫ ЗАСТРОЙКИ МАЛОЭТАЖНЫМИ МНОГОКВАРТИРНЫМИ ЖИЛЫМИ ДОМАМИ (ДО 4 ЭТ.) (ЖЗ-102/И) (наименование объекта)						
Сведения о местоположении измененных (уточненных) границ объекта						
1. Система координат <u>МСК-38, зона 3</u>						
2. Сведения о характерных точках границ объекта						
Обозначение характерных точек границ	Существующие координаты, м		Измененные (уточненные) координаты, м		Метод определения координат и средняя квадратическая погрешность положения характерной точки (Mt), м	Описание обозначения точки
	X	Y	X	Y		
1	2	3	4	5	6	7
1			384810.15	3340098.31		
2			384824.19	3340090.90		
3			384843.41	3340076.90		
4			384857.74	3340062.92		
5			384859.69	3340060.46		
6			384867.61	3340050.39		
7			384875.53	3340036.62		
8			384886.34	3340011.61		
9			384889.18	3339999.39		
10			384890.41	3339994.11		
11			384890.85	3339988.62		
12			384893.83	3339988.93		
13			384928.62	3339991.52		
14			384928.31	3339996.63		
15			384954.19	3339999.58		
16			384966.89	3340001.02		
17			384954.01	3340027.83		
18			384932.62	3340072.38		
19			384916.51	3340105.94		
20			384905.43	3340129.02		
21			384904.59	3340130.51		
22			384902.77	3340134.54		
23			384897.55	3340148.36		
24			384820.72	3340147.68		

25			384819.60	3340142.08		
26			384816.70	3340127.55		
27			384815.63	3340120.94		
28			384814.48	3340113.90		
29			384812.55	3340105.07		
30			384811.74	3340103.93		
1			384810.15	3340098.31		
3. Сведения о характерных точках части (частей) границы объекта						
Обозначение характерных точек части границ	Существующие координаты, м		Измененные (уточненные) координаты, м		Метод определения координат и средняя квадратическая погрешность положения характерной точки (Mt), м	Описание обозначения точки
	X	Y	X	Y		
1	2	3	4	5	6	7

ОПИСАНИЕ МЕСТОПОЛОЖЕНИЯ ГРАНИЦ
ЗОНЫ ЗАСТРОЙКИ МАЛОЭТАЖНЫМИ МНОГОКВАРТИРНЫМИ ЖИЛЫМИ ДОМАМИ (ДО 4 ЭТ.)
(ЖЗ-102/И)
(наименование объекта)

План границ объекта

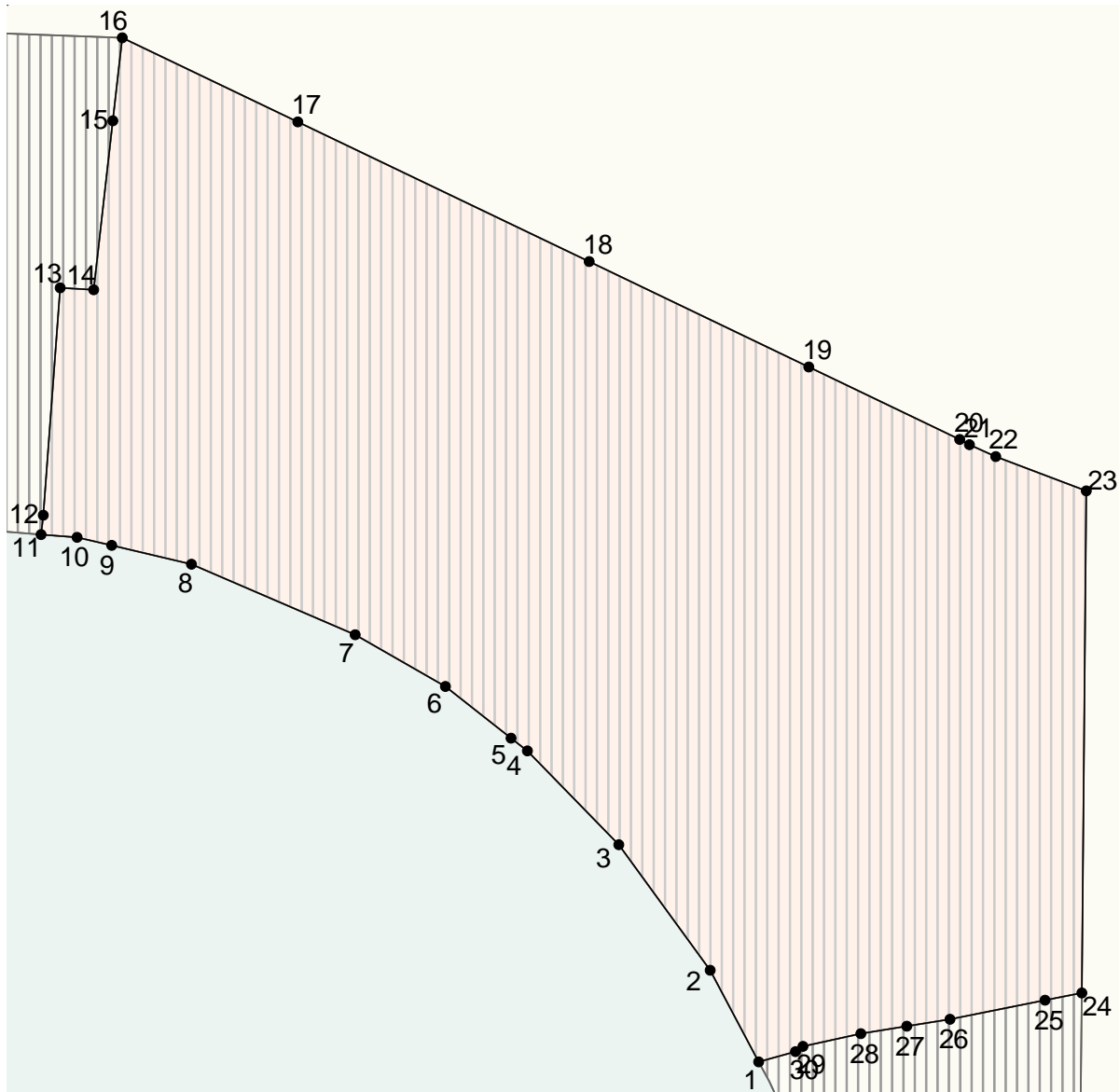

Масштаб 1: 1000

Используемые условные знаки и обозначения:

Подпись _____ Дата " _ " _____ г.

Место для оттиска печати (при наличии) лица, составившего описание местоположения границ объекта

Лист N 607

ОПИСАНИЕ МЕСТОПОЛОЖЕНИЯ ГРАНИЦ
ЗОНЫ ЗАСТРОЙКИ СРЕДНЕЭТАЖНЫМИ ЖИЛЫМИ ДОМАМИ (5-8 ЭТ.) (ЖЗ-103)
 (наименование объекта местоположение границ, которого описано
 (далее - объект)

Сведения об объекте

N п/п	Характеристики объекта	Описание характеристик
1	2	3
1	Местоположение объекта	Российская Федерация, Иркутская область, город Иркутск
2	Площадь объекта +/- величина погрешности определения площади (Р +/- Дельта Р)	71054+/- 0
3	Иные характеристики объекта	ПЭ О-04-01

ОПИСАНИЕ МЕСТОПОЛОЖЕНИЯ ГРАНИЦ
ЗОНЫ ЗАСТРОЙКИ СРЕДНЕЭТАЖНЫМИ ЖИЛЫМИ ДОМАМИ (5-8 ЭТ.) (ЖЗ-103)
(наименование объекта)

Сведения о местоположении границ объекта

1. Система координат МСК-38, зона 3

2. Сведения о характерных точках границ объекта

Обозначение характерных точек границ	Координаты, м		Метод определения координат и средняя квадратическая погрешность положения характерной точки (Mt), м	Описание обозначения точки
	X	Y		
1	2	3	4	5
1	384417.40	3338718.00	0.3	-
2	384415.99	3338717.95	0.3	-
3	384409.72	3338717.71	0.3	-
4	384381.61	3338716.70	0.3	-
5	384381.61	3338716.72	0.3	-
6	384382.48	3338732.16	0.3	-
7	384381.89	3338749.99	0.3	-
8	384381.55	3338760.20	0.3	-
9	384381.95	3338763.67	0.3	-
10	384381.91	3338769.59	0.3	-
11	384382.62	3338769.53	0.3	-

12	384382.45	3338772.78	0.3	-
13	384381.93	3338772.74	0.3	-
14	384381.95	3338775.61	0.3	-
15	384381.31	3338777.64	0.3	-
16	384381.30	3338785.91	0.3	-
17	384401.87	3338785.84	0.3	-
18	384403.87	3338785.83	0.3	-
19	384416.43	3338785.79	0.3	-
20	384417.25	3338785.78	0.3	-
21	384417.23	3338791.67	0.3	-
22	384416.99	3338865.96	0.3	-
23	384416.94	3338866.95	0.3	-
24	384417.02	3338880.62	0.3	-
25	384417.14	3338903.50	0.3	-
26	384417.30	3338934.71	0.3	-
27	384417.34	3338943.26	0.3	-
28	384417.88	3339047.13	0.3	-
29	384417.30	3339047.15	0.3	-
30	384414.68	3339047.21	0.3	-
31	384401.92	3339047.36	0.3	-

32	384388.34	3339047.50	0.3	-
33	384387.13	3339047.52	0.3	-
34	384387.12	3339047.52	0.3	-
35	384387.11	3339047.52	0.3	-
36	384322.07	3339048.25	0.3	-
37	384319.55	3339048.27	0.3	-
38	384314.75	3339048.32	0.3	-
39	384314.51	3339025.83	0.3	-
40	384304.20	3339025.61	0.3	-
41	384304.20	3339010.90	0.3	-
42	384279.70	3339011.17	0.3	-
43	384279.76	3339012.48	0.3	-
44	384280.31	3339023.76	0.3	-
45	384269.82	3339023.88	0.3	-
46	384269.80	3339023.88	0.3	-
47	384269.81	3339012.92	0.3	-
48	384269.81	3339011.28	0.3	-
49	384255.18	3339011.45	0.3	-
50	384255.21	3339006.12	0.3	-
51	384255.21	3339006.04	0.3	-

52	384255.22	3339004.05	0.3	-
53	384255.26	3338995.07	0.3	-
54	384276.40	3338994.49	0.3	-
55	384302.39	3338993.79	0.3	-
56	384301.68	3338967.79	0.3	-
57	384315.77	3338967.80	0.3	-
58	384325.06	3338967.81	0.3	-
59	384327.57	3338967.80	0.3	-
60	384328.56	3338967.81	0.3	-
61	384356.73	3338968.07	0.3	-
62	384361.29	3338967.33	0.3	-
63	384365.21	3338965.66	0.3	-
64	384365.71	3338952.06	0.3	-
65	384376.49	3338951.70	0.3	-
66	384376.75	3338946.60	0.3	-
67	384377.06	3338940.01	0.3	-
68	384376.58	3338931.74	0.3	-
69	384378.28	3338929.51	0.3	-
70	384378.19	3338925.16	0.3	-
71	384324.01	3338927.61	0.3	-

72	384324.03	3338931.27	0.3	-
73	384290.94	3338931.60	0.3	-
74	384285.40	3338931.75	0.3	-
75	384269.94	3338931.87	0.3	-
76	384255.56	3338932.00	0.3	-
77	384255.69	3338904.79	0.3	-
78	384255.71	3338900.72	0.3	-
79	384255.80	3338884.27	0.3	-
80	384255.83	3338879.32	0.3	-
81	384255.67	3338805.23	0.3	-
82	384255.65	3338796.65	0.3	-
83	384255.64	3338788.95	0.3	-
84	384255.61	3338774.64	0.3	-
85	384255.58	3338749.27	0.3	-
86	384255.46	3338685.56	0.3	-
87	384255.46	3338684.78	0.3	-
88	384255.34	3338618.93	0.3	-
89	384255.33	3338616.98	0.3	-
90	384255.31	3338602.44	0.3	-
91	384255.31	3338601.00	0.3	-

92	384255.26	3338575.09	0.3	-
93	384258.19	3338575.14	0.3	-
94	384265.34	3338575.26	0.3	-
95	384302.92	3338575.89	0.3	-
96	384303.23	3338556.27	0.3	-
97	384297.82	3338556.17	0.3	-
98	384290.95	3338556.19	0.3	-
99	384290.96	3338556.19	0.3	-
100	384302.76	3338548.50	0.3	-
101	384303.36	3338548.11	0.3	-
102	384303.80	3338521.40	0.3	-
103	384311.33	3338519.87	0.3	-
104	384321.79	3338517.75	0.3	-
105	384325.32	3338517.04	0.3	-
106	384324.33	3338513.70	0.3	-
107	384345.18	3338503.37	0.3	-
108	384349.99	3338500.91	0.3	-
109	384350.27	3338508.74	0.3	-
110	384350.46	3338512.15	0.3	-
111	384350.62	3338514.66	0.3	-

112	384356.40	3338514.27	0.3	-
113	384356.07	3338511.60	0.3	-
114	384356.70	3338511.54	0.3	-
115	384363.37	3338510.83	0.3	-
116	384363.44	3338511.52	0.3	-
117	384364.74	3338511.40	0.3	-
118	384364.77	3338511.80	0.3	-
119	384365.17	3338511.76	0.3	-
120	384368.26	3338511.48	0.3	-
121	384368.96	3338516.58	0.3	-
122	384369.63	3338530.75	0.3	-
123	384369.81	3338537.54	0.3	-
124	384375.09	3338551.99	0.3	-
125	384380.66	3338553.37	0.3	-
126	384385.43	3338551.34	0.3	-
127	384386.19	3338553.13	0.3	-
128	384408.27	3338552.22	0.3	-
129	384414.96	3338551.95	0.3	-
130	384417.78	3338551.83	0.3	-
131	384417.60	3338629.44	0.3	-

1	384417.40	3338718.00	0.3	-
132	384298.17	3338749.17	0.3	-
133	384276.51	3338749.22	0.3	-
134	384277.20	3338774.21	0.3	-
135	384287.33	3338774.18	0.3	-
136	384299.88	3338774.15	0.3	-
137	384308.03	3338774.13	0.3	-
138	384308.07	3338762.84	0.3	-
132	384298.17	3338749.17	0.3	-
3. Сведения о характерных точках части (частей) границы объекта				
Обозначение характерных точек части границы	Координаты, м		Метод определения координат и средняя квадратическая погрешность положения характерной точки (Mt), м	Описание обозначения точки
	X	Y		
1	2	3	4	5

ОПИСАНИЕ МЕСТОПОЛОЖЕНИЯ ГРАНИЦ ЗОНЫ ЗАСТРОЙКИ СРЕДНЕЭТАЖНЫМИ ЖИЛЫМИ ДОМАМИ (5-8 ЭТ.) (ЖЗ-103) (наименование объекта)						
Сведения о местоположении измененных (уточненных) границ объекта						
1. Система координат <u>МСК-38, зона 3</u>						
2. Сведения о характерных точках границ объекта						
Обозначение характерных точек границ	Существующие координаты, м		Измененные (уточненные) координаты, м		Метод определения координат и средняя квадратическая погрешность положения характерной точки (Mt), м	Описание обозначения точки
	X	Y	X	Y		
1	2	3	4	5	6	7
1			384417.40	3338718.00		
2			384415.99	3338717.95		
3			384409.72	3338717.71		
4			384381.61	3338716.70		
5			384381.61	3338716.72		
6			384382.48	3338732.16		
7			384381.89	3338749.99		
8			384381.55	3338760.20		
9			384381.95	3338763.67		
10			384381.91	3338769.59		
11			384382.62	3338769.53		
12			384382.45	3338772.78		
13			384381.93	3338772.74		
14			384381.95	3338775.61		
15			384381.31	3338777.64		
16			384381.30	3338785.91		
17			384401.87	3338785.84		
18			384403.87	3338785.83		
19			384416.43	3338785.79		
20			384417.25	3338785.78		
21			384417.23	3338791.67		
22			384416.99	3338865.96		
23			384416.94	3338866.95		
24			384417.02	3338880.62		
25			384417.14	3338903.50		

26		384417.30	3338934.71
27		384417.34	3338943.26
28		384417.88	3339047.13
29		384417.30	3339047.15
30		384414.68	3339047.21
31		384401.92	3339047.36
32		384388.34	3339047.50
33		384387.13	3339047.52
34		384387.12	3339047.52
35		384387.11	3339047.52
36		384322.07	3339048.25
37		384319.55	3339048.27
38		384314.75	3339048.32
39		384314.51	3339025.83
40		384304.20	3339025.61
41		384304.20	3339010.90
42		384279.70	3339011.17
43		384279.76	3339012.48
44		384280.31	3339023.76
45		384269.82	3339023.88
46		384269.80	3339023.88
47		384269.81	3339012.92
48		384269.81	3339011.28
49		384255.18	3339011.45
50		384255.21	3339006.12
51		384255.21	3339006.04
52		384255.22	3339004.05
53		384255.26	3338995.07
54		384276.40	3338994.49
55		384302.39	3338993.79
56		384301.68	3338967.79
57		384315.77	3338967.80
58		384325.06	3338967.81
59		384327.57	3338967.80
60		384328.56	3338967.81
61		384356.73	3338968.07
62		384361.29	3338967.33
63		384365.21	3338965.66
64		384365.71	3338952.06
65		384376.49	3338951.70
66		384376.75	3338946.60
67		384377.06	3338940.01
68		384376.58	3338931.74
69		384378.28	3338929.51
70		384378.19	3338925.16
71		384324.01	3338927.61
72		384324.03	3338931.27
73		384290.94	3338931.60
74		384285.40	3338931.75

75		384269.94	3338931.87
76		384255.56	3338932.00
77		384255.69	3338904.79
78		384255.71	3338900.72
79		384255.80	3338884.27
80		384255.83	3338879.32
81		384255.67	3338805.23
82		384255.65	3338796.65
83		384255.64	3338788.95
84		384255.61	3338774.64
85		384255.58	3338749.27
86		384255.46	3338685.56
87		384255.46	3338684.78
88		384255.34	3338618.93
89		384255.33	3338616.98
90		384255.31	3338602.44
91		384255.31	3338601.00
92		384255.26	3338575.09
93		384258.19	3338575.14
94		384265.34	3338575.26
95		384302.92	3338575.89
96		384303.23	3338556.27
97		384297.82	3338556.17
98		384290.95	3338556.19
99		384290.96	3338556.19
100		384302.76	3338548.50
101		384303.36	3338548.11
102		384303.80	3338521.40
103		384311.33	3338519.87
104		384321.79	3338517.75
105		384325.32	3338517.04
106		384324.33	3338513.70
107		384345.18	3338503.37
108		384349.99	3338500.91
109		384350.27	3338508.74
110		384350.46	3338512.15
111		384350.62	3338514.66
112		384356.40	3338514.27
113		384356.07	3338511.60
114		384356.70	3338511.54
115		384363.37	3338510.83
116		384363.44	3338511.52
117		384364.74	3338511.40
118		384364.77	3338511.80
119		384365.17	3338511.76
120		384368.26	3338511.48
121		384368.96	3338516.58
122		384369.63	3338530.75
123		384369.81	3338537.54

124			384375.09	3338551.99		
125			384380.66	3338553.37		
126			384385.43	3338551.34		
127			384386.19	3338553.13		
128			384408.27	3338552.22		
129			384414.96	3338551.95		
130			384417.78	3338551.83		
131			384417.60	3338629.44		
1			384417.40	3338718.00		
132			384298.17	3338749.17		
133			384276.51	3338749.22		
134			384277.20	3338774.21		
135			384287.33	3338774.18		
136			384299.88	3338774.15		
137			384308.03	3338774.13		
138			384308.07	3338762.84		
132			384298.17	3338749.17		

3. Сведения о характерных точках части (частей) границы объекта

Обозначение характерных точек части границ	Существующие координаты, м		Измененные (уточненные) координаты, м		Метод определения координат и средняя квадратическая погрешность положения характерной точки (Mt), м	Описание обозначения точки
	X	Y	X	Y		
1	2	3	4	5	6	7

**ОПИСАНИЕ МЕСТОПОЛОЖЕНИЯ ГРАНИЦ
ЗОНЫ ЗАСТРОЙКИ СРЕДНЕЭТАЖНЫМИ ЖИЛЫМИ ДОМАМИ (5-8 ЭТ.) (ЖЗ-103)
(наименование объекта)**

План границ объекта

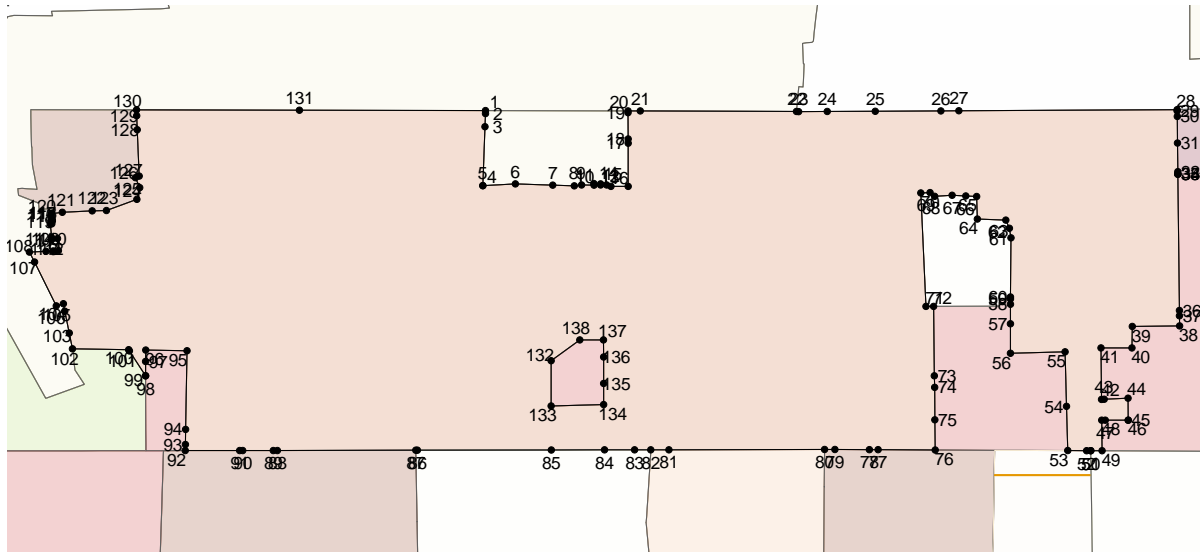

Масштаб 1: 2000

Используемые условные знаки и обозначения:

Подпись _____ Дата " __ " _____ г.

Место для оттиска печати (при наличии) лица, составившего описание местоположения границ объекта

**ОПИСАНИЕ МЕСТОПОЛОЖЕНИЯ ГРАНИЦ
ЗОНЫ ЗАСТРОЙКИ СРЕДНЕЭТАЖНЫМИ ЖИЛЫМИ ДОМАМИ (5-8 ЭТ.) (ЖЗ-103)
(наименование объекта местоположение границ, которого описано
(далее - объект)**

Сведения об объекте

N п/п	Характеристики объекта	Описание характеристик
1	2	3
1	Местоположение объекта	Российская Федерация, Иркутская область, город Иркутск
2	Площадь объекта +/- величина погрешности определения площади (Р +/- Дельта Р)	42009+/- 0
3	Иные характеристики объекта	ПЭ О-04-01

**ОПИСАНИЕ МЕСТОПОЛОЖЕНИЯ ГРАНИЦ
ЗОНЫ ЗАСТРОЙКИ СРЕДНЕЭТАЖНЫМИ ЖИЛЫМИ ДОМАМИ (5-8 ЭТ.) (ЖЗ-103)
(наименование объекта)**

Сведения о местоположении границ объекта

1. Система координат МСК-38, зона 3

2. Сведения о характерных точках границ объекта

Обозначение характерных точек границ	Координаты, м		Метод определения координат и средняя квадратическая погрешность положения характерной точки (Mt), м	Описание обозначения точки
	X	Y		
1	2	3	4	5
1	384716.99	3339338.33	0.3	-
2	384682.92	3339393.48	0.3	-
3	384680.31	3339397.72	0.3	-
4	384670.67	3339413.33	0.3	-
5	384664.84	3339422.76	0.3	-
6	384621.52	3339492.89	0.3	-
7	384619.36	3339496.38	0.3	-
8	384569.15	3339577.66	0.3	-
9	384565.87	3339578.20	0.3	-
10	384556.91	3339579.67	0.3	-
11	384543.60	3339578.62	0.3	-

11	384543.60	3339578.62	0.3	-
12	384541.86	3339578.48	0.3	-
13	384535.84	3339578.01	0.3	-
14	384527.17	3339580.38	0.3	-
15	384520.85	3339582.10	0.3	-
16	384517.63	3339582.98	0.3	-
17	384507.61	3339593.09	0.3	-
17	384507.61	3339593.09	0.3	-
18	384507.28	3339593.26	0.3	-
19	384509.85	3339578.43	0.3	-
20	384515.95	3339543.19	0.3	-
21	384514.23	3339539.66	0.3	-
22	384517.30	3339542.14	0.3	-
23	384516.79	3339512.34	0.3	-
24	384517.20	3339502.23	0.3	-
25	384517.21	3339502.23	0.3	-
26	384517.59	3339492.50	0.3	-
27	384518.16	3339474.75	0.3	-
28	384518.13	3339473.78	0.3	-
29	384516.99	3339434.38	0.3	-

30	384516.95	3339432.73	0.3	-
31	384534.64	3339432.16	0.3	-
32	384534.45	3339429.06	0.3	-
33	384533.38	3339413.68	0.3	-
34	384533.34	3339413.08	0.3	-
35	384533.25	3339411.69	0.3	-
36	384533.20	3339410.99	0.3	-
37	384533.01	3339408.50	0.3	-
38	384528.31	3339408.70	0.3	-
39	384526.31	3339408.78	0.3	-
40	384523.23	3339408.92	0.3	-
41	384516.32	3339409.19	0.3	-
42	384513.50	3339409.31	0.3	-
43	384513.30	3339402.02	0.3	-
44	384512.95	3339389.02	0.3	-
45	384509.54	3339263.63	0.3	-
46	384509.41	3339258.57	0.3	-
47	384519.10	3339256.67	0.3	-
48	384546.06	3339251.43	0.3	-
49	384566.92	3339251.20	0.3	-

50	384584.25	3339251.02	0.3	-
51	384584.96	3339251.01	0.3	-
52	384590.88	3339250.95	0.3	-
53	384593.68	3339250.92	0.3	-
54	384593.80	3339254.07	0.3	-
55	384594.55	3339275.04	0.3	-
56	384595.62	3339305.78	0.3	-
57	384598.80	3339316.76	0.3	-
58	384599.48	3339341.83	0.3	-
59	384630.58	3339340.61	0.3	-
60	384629.76	3339314.97	0.3	-
61	384650.17	3339314.09	0.3	-
62	384681.61	3339319.96	0.3	-
63	384680.36	3339273.61	0.3	-
64	384680.22	3339268.36	0.3	-
65	384682.81	3339269.09	0.3	-
65	384682.81	3339269.09	0.3	-
66	384711.56	3339277.18	0.3	-
67	384739.51	3339285.04	0.3	-
68	384748.37	3339287.53	0.3	-

69	384739.30	3339302.21	0.3	-
70	384733.60	3339311.46	0.3	-
71	384730.76	3339316.05	0.3	-
72	384729.20	3339318.57	0.3	-
73	384728.32	3339320.00	0.3	-
74	384728.31	3339320.02	0.3	-
75	384717.01	3339338.30	0.3	-
1	384716.99	3339338.33	0.3	-
3. Сведения о характерных точках части (частей) границы объекта				
Обозначение характерных точек части границы	Координаты, м		Метод определения координат и средняя квадратическая погрешность положения характерной точки (Mt), м	Описание обозначения точки
	X	Y		
1	2	3	4	5

ОПИСАНИЕ МЕСТОПОЛОЖЕНИЯ ГРАНИЦ ЗОНЫ ЗАСТРОЙКИ СРЕДНЕЭТАЖНЫМИ ЖИЛЫМИ ДОМАМИ (5-8 ЭТ.) (ЖЗ-103) (наименование объекта)						
Сведения о местоположении измененных (уточненных) границ объекта						
1. Система координат <u>МСК-38, зона 3</u>						
2. Сведения о характерных точках границ объекта						
Обозначение характерных точек границ	Существующие координаты, м		Измененные (уточненные) координаты, м		Метод определения координат и средняя квадратическая погрешность положения характерной точки (Mt), м	Описание обозначения точки
	X	Y	X	Y		
1	2	3	4	5	6	7
1			384716.99	3339338.33		
2			384682.92	3339393.48		
3			384680.31	3339397.72		
4			384670.67	3339413.33		
5			384664.84	3339422.76		
6			384621.52	3339492.89		
7			384619.36	3339496.38		
8			384569.15	3339577.66		
9			384565.87	3339578.20		
10			384556.91	3339579.67		
11			384543.60	3339578.62		
11			384543.60	3339578.62		
12			384541.86	3339578.48		
13			384535.84	3339578.01		
14			384527.17	3339580.38		
15			384520.85	3339582.10		
16			384517.63	3339582.98		
17			384507.61	3339593.09		
17			384507.61	3339593.09		
18			384507.28	3339593.26		
19			384509.85	3339578.43		
20			384515.95	3339543.19		
21			384514.23	3339539.66		
22			384517.30	3339542.14		
23			384516.79	3339512.34		

24		384517.20	3339502.23
25		384517.21	3339502.23
26		384517.59	3339492.50
27		384518.16	3339474.75
28		384518.13	3339473.78
29		384516.99	3339434.38
30		384516.95	3339432.73
31		384534.64	3339432.16
32		384534.45	3339429.06
33		384533.38	3339413.68
34		384533.34	3339413.08
35		384533.25	3339411.69
36		384533.20	3339410.99
37		384533.01	3339408.50
38		384528.31	3339408.70
39		384526.31	3339408.78
40		384523.23	3339408.92
41		384516.32	3339409.19
42		384513.50	3339409.31
43		384513.30	3339402.02
44		384512.95	3339389.02
45		384509.54	3339263.63
46		384509.41	3339258.57
47		384519.10	3339256.67
48		384546.06	3339251.43
49		384566.92	3339251.20
50		384584.25	3339251.02
51		384584.96	3339251.01
52		384590.88	3339250.95
53		384593.68	3339250.92
54		384593.80	3339254.07
55		384594.55	3339275.04
56		384595.62	3339305.78
57		384598.80	3339316.76
58		384599.48	3339341.83
59		384630.58	3339340.61
60		384629.76	3339314.97
61		384650.17	3339314.09
62		384681.61	3339319.96
63		384680.36	3339273.61
64		384680.22	3339268.36
65		384682.81	3339269.09
65		384682.81	3339269.09
66		384711.56	3339277.18
67		384739.51	3339285.04
68		384748.37	3339287.53
69		384739.30	3339302.21
70		384733.60	3339311.46
71		384730.76	3339316.05

72			384729.20	3339318.57		
73			384728.32	3339320.00		
74			384728.31	3339320.02		
75			384717.01	3339338.30		
1			384716.99	3339338.33		
3. Сведения о характерных точках части (частей) границы объекта						
Обозначение характерных точек части границ	Существующие координаты, м		Измененные (уточненные) координаты, м		Метод определения координат и средняя квадратическая погрешность положения характерной точки (Mt), м	Описание обозначения точки
	X	Y	X	Y		
1	2	3	4	5	6	7

ОПИСАНИЕ МЕСТОПОЛОЖЕНИЯ ГРАНИЦ
ЗОНЫ ЗАСТРОЙКИ СРЕДНЕЭТАЖНЫМИ ЖИЛЫМИ ДОМАМИ (5-8 ЭТ.) (ЖЗ-103)
(наименование объекта)

План границ объекта

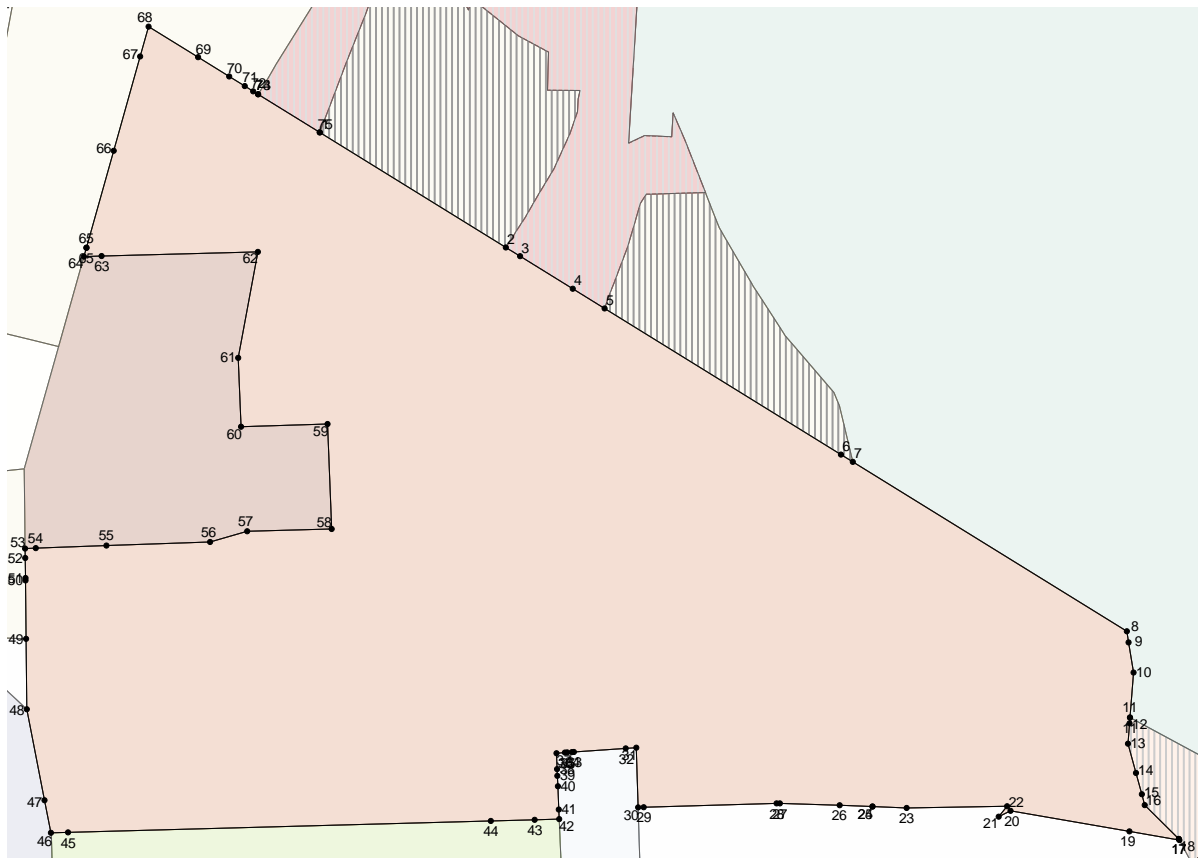

Масштаб 1: 1000

Используемые условные знаки и обозначения:

Подпись _____ Дата " __ " _____ г.

Место для оттиска печати (при наличии) лица, составившего описание местоположения границ объекта

ОПИСАНИЕ МЕСТОПОЛОЖЕНИЯ ГРАНИЦ <u>ЗОНЫ ЗАСТРОЙКИ МНОГОЭТАЖНЫМИ ЖИЛЫМИ ДОМАМИ (9 ЭТ. И БОЛЕЕ) (ЖЗ-104)</u> (наименование объекта местоположение границ, которого описано (далее - объект) _____		
Сведения об объекте		
N п/п	Характеристики объекта	Описание характеристик
1	2	3
1	Местоположение объекта	Российская Федерация, Иркутская область, город Иркутск
2	Площадь объекта +/- величина погрешности определения площади (P +/- Дельта P)	5822+/- 0
3	Иные характеристики объекта	ПЭ О-04-01

ОПИСАНИЕ МЕСТОПОЛОЖЕНИЯ ГРАНИЦ ЗОНЫ ЗАСТРОЙКИ МНОГОЭТАЖНЫМИ ЖИЛЫМИ ДОМАМИ (9 ЭТ. И БОЛЕЕ) (ЖЗ-104) (наименование объекта)				
Сведения о местоположении границ объекта				
1. Система координат <u>МСК-38, зона 3</u>				
2. Сведения о характерных точках границ объекта				
Обозначение характерных точек границ	Координаты, м		Метод определения координат и средняя квадратическая погрешность положения характерной точки (Mt), м	Описание обозначения точки
	X	Y		
1	2	3	4	5
1	384593.68	3339250.92	0.3	-
2	384617.28	3339250.67	0.3	-
2	384617.28	3339250.67	0.3	-
3	384653.55	3339260.86	0.3	-
3	384653.55	3339260.86	0.3	-
4	384680.22	3339268.36	0.3	-
5	384680.36	3339273.61	0.3	-
6	384681.61	3339319.96	0.3	-
7	384650.17	3339314.09	0.3	-
8	384629.76	3339314.97	0.3	-
9	384630.58	3339340.61	0.3	-

10	384599.48	3339341.83	0.3	-
11	384598.80	3339316.76	0.3	-
12	384595.62	3339305.78	0.3	-
13	384594.55	3339275.04	0.3	-
14	384593.80	3339254.07	0.3	-
1	384593.68	3339250.92	0.3	-
3. Сведения о характерных точках части (частей) границы объекта				
Обозначение характерных точек части границы	Координаты, м		Метод определения координат и средняя квадратическая погрешность положения характерной точки (Mt), м	Описание обозначения точки
	X	Y		
1	2	3	4	5

ОПИСАНИЕ МЕСТОПОЛОЖЕНИЯ ГРАНИЦ ЗОНЫ ЗАСТРОЙКИ МНОГОЭТАЖНЫМИ ЖИЛЫМИ ДОМАМИ (9 ЭТ. И БОЛЕЕ) (ЖЗ-104) (наименование объекта)						
Сведения о местоположении измененных (уточненных) границ объекта						
1. Система координат <u>МСК-38, зона 3</u>						
2. Сведения о характерных точках границ объекта						
Обозначение характерных точек границ	Существующие координаты, м		Измененные (уточненные) координаты, м		Метод определения координат и средняя квадратическая погрешность положения характерной точки (Mt), м	Описание обозначения точки
	X	Y	X	Y		
1	2	3	4	5	6	7
1			384593.68	3339250.92		
2			384617.28	3339250.67		
2			384617.28	3339250.67		
3			384653.55	3339260.86		
3			384653.55	3339260.86		
4			384680.22	3339268.36		
5			384680.36	3339273.61		
6			384681.61	3339319.96		
7			384650.17	3339314.09		
8			384629.76	3339314.97		
9			384630.58	3339340.61		
10			384599.48	3339341.83		
11			384598.80	3339316.76		
12			384595.62	3339305.78		
13			384594.55	3339275.04		
14			384593.80	3339254.07		
1			384593.68	3339250.92		
3. Сведения о характерных точках части (частей) границы объекта						
Обозначение характерных точек части	Существующие координаты, м		Измененные (уточненные) координаты, м		Метод определения координат и средняя квадратическая	Описание обозначения точки
	X	Y	X	Y		

границ					погрешность положения характерной точки (Mt), м	
1	2	3	4	5	6	7

ОПИСАНИЕ МЕСТОПОЛОЖЕНИЯ ГРАНИЦ
ЗОНЫ ЗАСТРОЙКИ МНОГОЭТАЖНЫМИ ЖИЛЫМИ ДОМАМИ (9 ЭТ. И БОЛЕЕ) (ЖЗ-104)
(наименование объекта)

План границ объекта

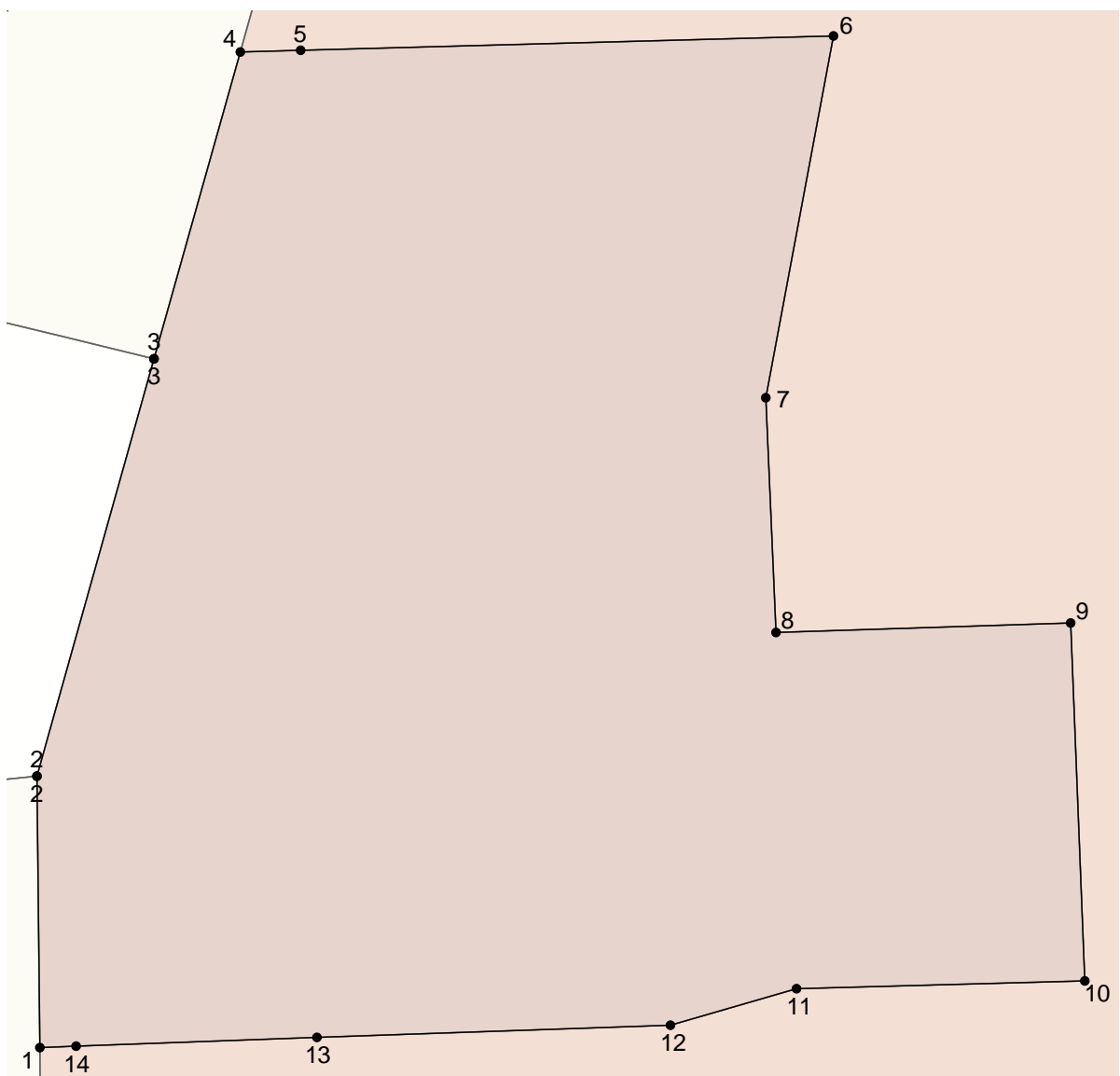
Масштаб 1: 500

Используемые условные знаки и обозначения:

Подпись _____ Дата " __ " _____ г.

Место для оттиска печати (при наличии) лица, составившего описание местоположения границ объекта

Лист N 637

ОПИСАНИЕ МЕСТОПОЛОЖЕНИЯ ГРАНИЦ ЗОНЫ ДЕЛОВОГО, ОБЩЕСТВЕННОГО И КОММЕРЧЕСКОГО НАЗНАЧЕНИЯ (ОДЗ-201) (наименование объекта местоположение границ, которого описано (далее - объект)		
Сведения об объекте		
N п/п	Характеристики объекта	Описание характеристик
1	2	3
1	Местоположение объекта	Российская Федерация, Иркутская область, город Иркутск
2	Площадь объекта +/- величина погрешности определения площади (P +/- Дельта P)	3744+/- 0
3	Иные характеристики объекта	ПЭ О-04-01

ОПИСАНИЕ МЕСТОПОЛОЖЕНИЯ ГРАНИЦ ЗОНЫ ДЕЛОВОГО, ОБЩЕСТВЕННОГО И КОММЕРЧЕСКОГО НАЗНАЧЕНИЯ (ОДЗ-201) (наименование объекта)				
Сведения о местоположении границ объекта				
1. Система координат <u>МСК-38, зона 3</u>				
2. Сведения о характерных точках границ объекта				
Обозначение характерных точек границ	Координаты, м		Метод определения координат и средняя квадратическая погрешность положения характерной точки (Mt), м	Описание обозначения точки
	X	Y		
1	2	3	4	5
1	384255.26	3338995.07	0.3	-
2	384255.36	3338972.09	0.3	-
3	384255.38	3338969.54	0.3	-
4	384255.38	3338969.06	0.3	-
5	384255.42	3338960.25	0.3	-
6	384255.56	3338932.00	0.3	-
7	384269.94	3338931.87	0.3	-
8	384285.40	3338931.75	0.3	-
9	384290.94	3338931.60	0.3	-
10	384324.03	3338931.27	0.3	-
11	384324.17	3338962.38	0.3	-

12	384327.48	3338962.72	0.3	-
13	384327.34	3338965.12	0.3	-
14	384328.56	3338967.81	0.3	-
15	384327.57	3338967.80	0.3	-
16	384325.06	3338967.81	0.3	-
17	384315.77	3338967.80	0.3	-
18	384301.68	3338967.79	0.3	-
19	384302.39	3338993.79	0.3	-
20	384276.40	3338994.49	0.3	-
1	384255.26	3338995.07	0.3	-
3. Сведения о характерных точках части (частей) границы объекта				
Обозначение характерных точек части границы	Координаты, м		Метод определения координат и средняя квадратическая погрешность положения характерной точки (Mt), м	Описание обозначения точки
	X	Y		
1	2	3	4	5

ОПИСАНИЕ МЕСТОПОЛОЖЕНИЯ ГРАНИЦ ЗОНЫ ДЕЛОВОГО, ОБЩЕСТВЕННОГО И КОММЕРЧЕСКОГО НАЗНАЧЕНИЯ (ОДЗ-201) (наименование объекта)						
Сведения о местоположении измененных (уточненных) границ объекта						
1. Система координат <u>МСК-38, зона 3</u>						
2. Сведения о характерных точках границ объекта						
Обозначение характерных точек границ	Существующие координаты, м		Измененные (уточненные) координаты, м		Метод определения координат и средняя квадратическая погрешность положения характерной точки (Mt), м	Описание обозначения точки
	X	Y	X	Y		
1	2	3	4	5	6	7
1			384255.26	3338995.07		
2			384255.36	3338972.09		
3			384255.38	3338969.54		
4			384255.38	3338969.06		
5			384255.42	3338960.25		
6			384255.56	3338932.00		
7			384269.94	3338931.87		
8			384285.40	3338931.75		
9			384290.94	3338931.60		
10			384324.03	3338931.27		
11			384324.17	3338962.38		
12			384327.48	3338962.72		
13			384327.34	3338965.12		
14			384328.56	3338967.81		
15			384327.57	3338967.80		
16			384325.06	3338967.81		
17			384315.77	3338967.80		
18			384301.68	3338967.79		
19			384302.39	3338993.79		
20			384276.40	3338994.49		
1			384255.26	3338995.07		
3. Сведения о характерных точках части (частей) границы объекта						
Обозначен	Существующие		Измененные (уточненные)		Метод	Описание

ие характерн ых точек части границ	координаты, м		координаты, м		определения координат и средняя квадратическая погрешность положения характерной точки (Mt), м	обозначения точки
	X	Y	X	Y		
1	2	3	4	5	6	7

ОПИСАНИЕ МЕСТОПОЛОЖЕНИЯ ГРАНИЦ
ЗОНЫ ДЕЛОВОГО, ОБЩЕСТВЕННОГО И КОММЕРЧЕСКОГО НАЗНАЧЕНИЯ (ОДЗ-201)
(наименование объекта)

План границ объекта

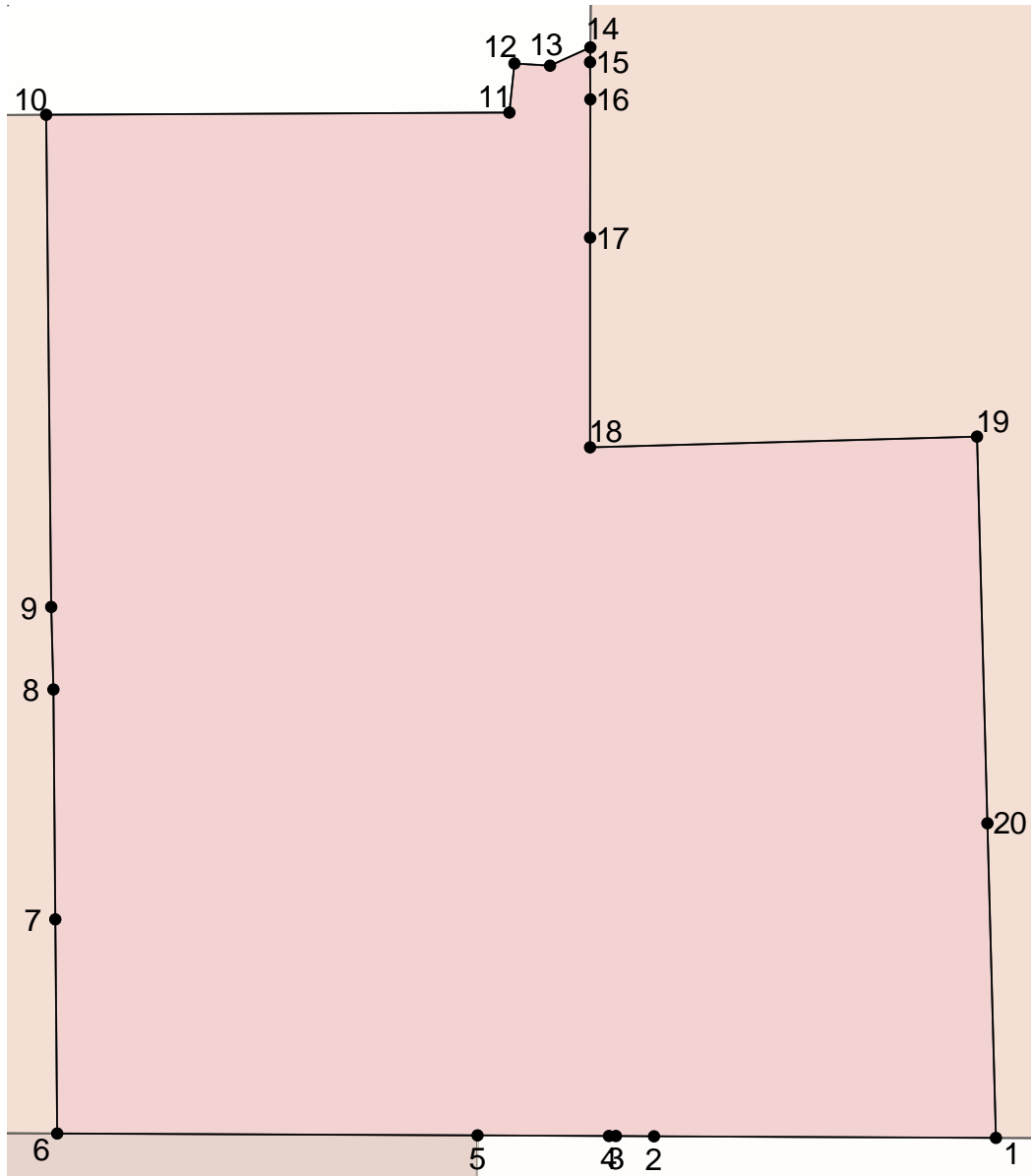
Масштаб 1: 500

Используемые условные знаки и обозначения:

Подпись _____ Дата " _ " _____ г.

Место для оттиска печати (при наличии) лица, составившего описание местоположения границ объекта

Лист N 643

ОПИСАНИЕ МЕСТОПОЛОЖЕНИЯ ГРАНИЦ ЗОНЫ ДЕЛОВОГО, ОБЩЕСТВЕННОГО И КОММЕРЧЕСКОГО НАЗНАЧЕНИЯ (ОДЗ-201) (наименование объекта местоположение границ, которого описано (далее - объект) _____		
Сведения об объекте		
N п/п	Характеристики объекта	Описание характеристик
1	2	3
1	Местоположение объекта	Российская Федерация, Иркутская область, город Иркутск
2	Площадь объекта +/- величина погрешности определения площади (P +/- Дельта P)	8410+/- 0
3	Иные характеристики объекта	ПЭ О-04-01

ОПИСАНИЕ МЕСТОПОЛОЖЕНИЯ ГРАНИЦ ЗОНЫ ДЕЛОВОГО, ОБЩЕСТВЕННОГО И КОММЕРЧЕСКОГО НАЗНАЧЕНИЯ (ОДЗ-201) (наименование объекта)				
Сведения о местоположении границ объекта				
1. Система координат <u>МСК-38, зона 3</u>				
2. Сведения о характерных точках границ объекта				
Обозначение характерных точек границ	Координаты, м		Метод определения координат и средняя квадратическая погрешность положения характерной точки (Mt), м	Описание обозначения точки
	X	Y		
1	2	3	4	5
1	384860.58	3340361.81	0.3	-
2	384841.16	3340363.00	0.3	-
3	384810.63	3340364.19	0.3	-
3	384810.63	3340364.19	0.3	-
4	384805.42	3340364.39	0.3	-
4	384805.42	3340364.39	0.3	-
5	384802.13	3340364.52	0.3	-
6	384798.18	3340364.68	0.3	-
7	384790.86	3340364.68	0.3	-
8	384785.08	3340364.69	0.3	-
9	384746.28	3340364.72	0.3	-

10	384736.15	3340364.69	0.3	-
11	384730.64	3340364.68	0.3	-
12	384675.13	3340364.56	0.3	-
13	384673.99	3340364.56	0.3	-
14	384672.84	3340364.56	0.3	-
15	384672.84	3340364.55	0.3	-
16	384672.93	3340356.77	0.3	-
17	384673.04	3340348.46	0.3	-
18	384673.21	3340335.68	0.3	-
19	384688.50	3340333.18	0.3	-
20	384688.50	3340329.33	0.3	-
21	384692.68	3340329.00	0.3	-
22	384692.66	3340328.46	0.3	-
23	384701.21	3340328.43	0.3	-
24	384701.57	3340334.10	0.3	-
25	384714.09	3340333.47	0.3	-
26	384714.03	3340328.86	0.3	-
27	384719.73	3340328.80	0.3	-
28	384722.18	3340328.73	0.3	-
29	384722.03	3340322.92	0.3	-

29	384722.03	3340322.92	0.3	-
30	384724.05	3340322.84	0.3	-
31	384726.03	3340322.82	0.3	-
32	384726.05	3340322.82	0.3	-
33	384780.16	3340321.47	0.3	-
34	384786.47	3340321.31	0.3	-
35	384786.59	3340329.73	0.3	-
36	384789.30	3340329.78	0.3	-
37	384792.25	3340337.62	0.3	-
38	384795.85	3340342.62	0.3	-
39	384801.83	3340342.06	0.3	-
40	384819.83	3340341.56	0.3	-
41	384826.14	3340343.05	0.3	-
42	384826.92	3340335.18	0.3	-
43	384827.13	3340333.10	0.3	-
44	384827.49	3340329.97	0.3	-
45	384828.27	3340329.98	0.3	-
46	384828.23	3340326.60	0.3	-
47	384828.55	3340326.53	0.3	-
48	384828.56	3340325.79	0.3	-

49	384828.58	3340323.96	0.3	-
50	384832.25	3340323.44	0.3	-
51	384836.34	3340322.86	0.3	-
52	384835.98	3340317.52	0.3	-
53	384836.03	3340315.86	0.3	-
54	384832.79	3340298.88	0.3	-
55	384833.62	3340297.68	0.3	-
56	384843.66	3340298.04	0.3	-
57	384843.56	3340294.92	0.3	-
58	384846.37	3340294.77	0.3	-
59	384846.37	3340298.34	0.3	-
60	384851.99	3340299.02	0.3	-
61	384853.29	3340308.45	0.3	-
62	384857.26	3340308.76	0.3	-
62	384857.26	3340308.76	0.3	-
63	384881.34	3340309.18	0.3	-
64	384884.92	3340309.24	0.3	-
64	384884.92	3340309.24	0.3	-
65	384883.34	3340341.72	0.3	-
66	384882.43	3340360.48	0.3	-

67	384880.18	3340360.62	0.3	-
68	384871.83	3340361.13	0.3	-
69	384862.27	3340361.71	0.3	-
1	384860.58	3340361.81	0.3	-
3. Сведения о характерных точках части (частей) границы объекта				
Обозначение характерных точек части границы	Координаты, м		Метод определения координат и средняя квадратическая погрешность положения характерной точки (Mt), м	Описание обозначения точки
	X	Y		
1	2	3	4	5

ОПИСАНИЕ МЕСТОПОЛОЖЕНИЯ ГРАНИЦ ЗОНЫ ДЕЛОВОГО, ОБЩЕСТВЕННОГО И КОММЕРЧЕСКОГО НАЗНАЧЕНИЯ (ОДЗ-201) (наименование объекта)						
Сведения о местоположении измененных (уточненных) границ объекта						
1. Система координат <u>МСК-38, зона 3</u>						
2. Сведения о характерных точках границ объекта						
Обозначение характерных точек границ	Существующие координаты, м		Измененные (уточненные) координаты, м		Метод определения координат и средняя квадратическая погрешность положения характерной точки (Mt), м	Описание обозначения точки
	X	Y	X	Y		
1	2	3	4	5	6	7
1			384860.58	3340361.81		
2			384841.16	3340363.00		
3			384810.63	3340364.19		
3			384810.63	3340364.19		
4			384805.42	3340364.39		
4			384805.42	3340364.39		
5			384802.13	3340364.52		
6			384798.18	3340364.68		
7			384790.86	3340364.68		
8			384785.08	3340364.69		
9			384746.28	3340364.72		
10			384736.15	3340364.69		
11			384730.64	3340364.68		
12			384675.13	3340364.56		
13			384673.99	3340364.56		
14			384672.84	3340364.56		
15			384672.84	3340364.55		
16			384672.93	3340356.77		
17			384673.04	3340348.46		
18			384673.21	3340335.68		
19			384688.50	3340333.18		
20			384688.50	3340329.33		
21			384692.68	3340329.00		
22			384692.66	3340328.46		
23			384701.21	3340328.43		

24		384701.57	3340334.10
25		384714.09	3340333.47
26		384714.03	3340328.86
27		384719.73	3340328.80
28		384722.18	3340328.73
29		384722.03	3340322.92
29		384722.03	3340322.92
30		384724.05	3340322.84
31		384726.03	3340322.82
32		384726.05	3340322.82
33		384780.16	3340321.47
34		384786.47	3340321.31
35		384786.59	3340329.73
36		384789.30	3340329.78
37		384792.25	3340337.62
38		384795.85	3340342.62
39		384801.83	3340342.06
40		384819.83	3340341.56
41		384826.14	3340343.05
42		384826.92	3340335.18
43		384827.13	3340333.10
44		384827.49	3340329.97
45		384828.27	3340329.98
46		384828.23	3340326.60
47		384828.55	3340326.53
48		384828.56	3340325.79
49		384828.58	3340323.96
50		384832.25	3340323.44
51		384836.34	3340322.86
52		384835.98	3340317.52
53		384836.03	3340315.86
54		384832.79	3340298.88
55		384833.62	3340297.68
56		384843.66	3340298.04
57		384843.56	3340294.92
58		384846.37	3340294.77
59		384846.37	3340298.34
60		384851.99	3340299.02
61		384853.29	3340308.45
62		384857.26	3340308.76
62		384857.26	3340308.76
63		384881.34	3340309.18
64		384884.92	3340309.24
64		384884.92	3340309.24
65		384883.34	3340341.72
66		384882.43	3340360.48
67		384880.18	3340360.62
68		384871.83	3340361.13
69		384862.27	3340361.71

1			384860.58	3340361.81		
3. Сведения о характерных точках части (частей) границы объекта						
Обозначение характерных точек части границ	Существующие координаты, м		Измененные (уточненные) координаты, м		Метод определения координат и средняя квадратическая погрешность положения характерной точки (Mt), м	Описание обозначения точки
	X	Y	X	Y		
1	2	3	4	5	6	7

ОПИСАНИЕ МЕСТОПОЛОЖЕНИЯ ГРАНИЦ
ЗОНЫ ДЕЛОВОГО, ОБЩЕСТВЕННОГО И КОММЕРЧЕСКОГО НАЗНАЧЕНИЯ (ОДЗ-201)
(наименование объекта)

План границ объекта

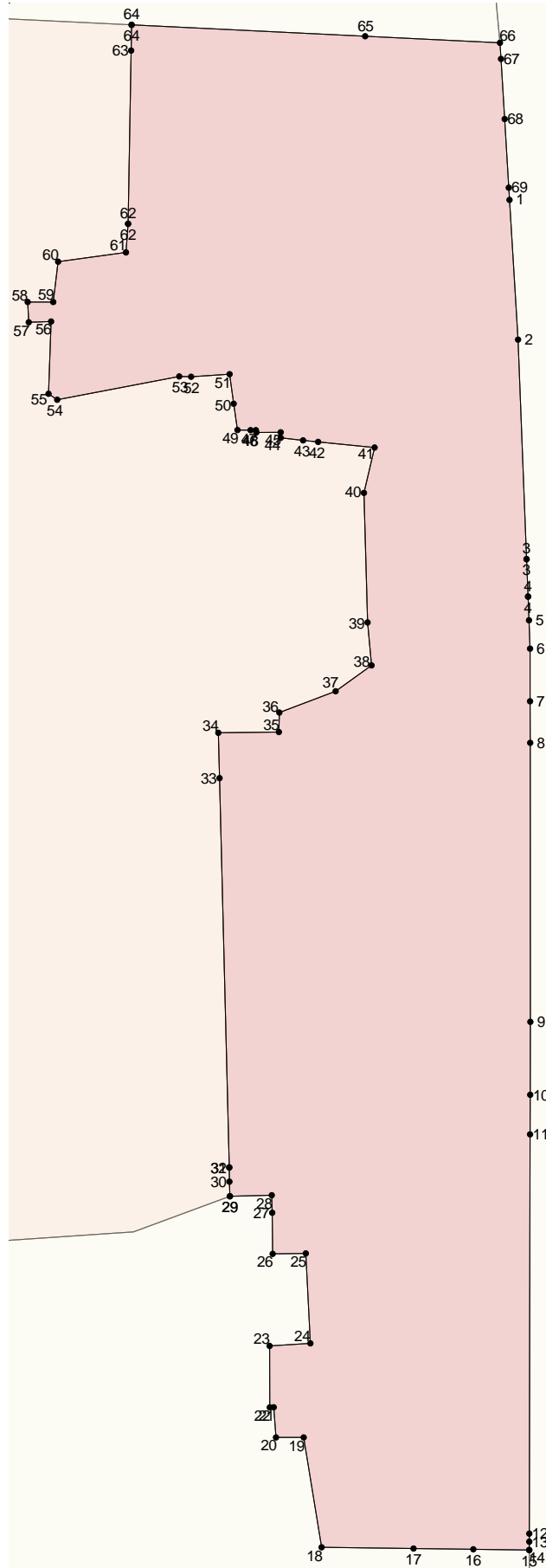

Масштаб 1: 500

Используемые условные знаки и обозначения:

Подпись _____ Дата " __ " _____ г.

Место для оттиска печати (при наличии) лица, составившего описание местоположения границ объекта

Лист N 654

ОПИСАНИЕ МЕСТОПОЛОЖЕНИЯ ГРАНИЦ ЗОНЫ ДЕЛОВОГО, ОБЩЕСТВЕННОГО И КОММЕРЧЕСКОГО НАЗНАЧЕНИЯ (ОДЗ-201) (наименование объекта местоположение границ, которого описано (далее - объект) _____		
Сведения об объекте		
№ п/п	Характеристики объекта	Описание характеристик
1	2	3
1	Местоположение объекта	Российская Федерация, Иркутская область, город Иркутск
2	Площадь объекта +/- величина погрешности определения площади (P +/- Дельта P)	14545 +/- 0
3	Иные характеристики объекта	ПЭ О-04-01

ОПИСАНИЕ МЕСТОПОЛОЖЕНИЯ ГРАНИЦ ЗОНЫ ДЕЛОВОГО, ОБЩЕСТВЕННОГО И КОММЕРЧЕСКОГО НАЗНАЧЕНИЯ (ОДЗ-201) (наименование объекта)				
Сведения о местоположении границ объекта				
1. Система координат <u>МСК-38, зона 3</u>				
2. Сведения о характерных точках границ объекта				
Обозначение характерных точек границ	Координаты, м		Метод определения координат и средняя квадратическая погрешность положения характерной точки (Mt), м	Описание обозначения точки
	X	Y		
1	2	3	4	5
1	384923.50	3338995.94	0.3	-
2	384920.85	3338996.10	0.3	-
3	384920.26	3338996.13	0.3	-
4	384919.64	3338996.18	0.3	-
5	384911.49	3338996.67	0.3	-
6	384903.00	3338997.19	0.3	-
7	384885.74	3338998.25	0.3	-
8	384882.06	3338998.22	0.3	-
9	384880.82	3338998.21	0.3	-
10	384880.80	3339019.96	0.3	-
11	384880.79	3339030.28	0.3	-
12	384880.52	3339053.98	0.3	-
13	384880.28	3339075.26	0.3	-
14	384908.59	3339075.51	0.3	-
15	384908.39	3339099.25	0.3	-

16	384908.14	3339128.54	0.3	-
17	384852.13	3339128.04	0.3	-
18	384852.25	3339114.77	0.3	-
19	384852.56	3339079.74	0.3	-
20	384823.08	3339080.35	0.3	-
21	384812.46	3339080.56	0.3	-
22	384812.55	3339058.23	0.3	-
23	384812.60	3339044.79	0.3	-
24	384812.80	3338997.48	0.3	-
25	384812.98	3338991.69	0.3	-
26	384813.88	3338962.48	0.3	-
27	384814.83	3338931.64	0.3	-
27	384814.83	3338931.64	0.3	-
28	384824.23	3338933.57	0.3	-
29	384823.80	3338935.63	0.3	-
30	384825.64	3338936.03	0.3	-
31	384828.62	3338936.72	0.3	-
32	384828.72	3338934.42	0.3	-
33	384842.52	3338937.32	0.3	-
34	384847.95	3338938.44	0.3	-
35	384917.48	3338952.71	0.3	-
36	384921.96	3338953.63	0.3	-
37	384928.45	3338954.94	0.3	-
38	384924.95	3338983.94	0.3	-
1	384923.50	3338995.94	0.3	-

3. Сведения о характерных точках части (частей) границы объекта

Обозначение	Координаты, м	Метод определения	Описание
-------------	---------------	-------------------	----------

характерных точек части границы	X	Y	координат и средняя квадратическая погрешность положения характерной точки (Mt), м	обозначения точки
1	2	3	4	5

ОПИСАНИЕ МЕСТОПОЛОЖЕНИЯ ГРАНИЦ ЗОНЫ ДЕЛОВОГО, ОБЩЕСТВЕННОГО И КОММЕРЧЕСКОГО НАЗНАЧЕНИЯ (ОДЗ-201) (наименование объекта)						
Сведения о местоположении измененных (уточненных) границ объекта						
1. Система координат <u>МСК-38, зона 3</u>						
2. Сведения о характерных точках границ объекта						
Обозначение характерных точек границ	Существующие координаты, м		Измененные (уточненные) координаты, м		Метод определения координат и средняя квадратическая погрешность положения характерной точки (Mt), м	Описание обозначения точки
	X	Y	X	Y		
1	2	3	4	5	6	7
1			384923.50	3338995.94		
2			384920.85	3338996.10		
3			384920.26	3338996.13		
4			384919.64	3338996.18		
5			384911.49	3338996.67		
6			384903.00	3338997.19		
7			384885.74	3338998.25		
8			384882.06	3338998.22		
9			384880.82	3338998.21		
10			384880.80	3339019.96		
11			384880.79	3339030.28		
12			384880.52	3339053.98		
13			384880.28	3339075.26		
14			384908.59	3339075.51		
15			384908.39	3339099.25		
16			384908.14	3339128.54		
17			384852.13	3339128.04		
18			384852.25	3339114.77		
19			384852.56	3339079.74		
20			384823.08	3339080.35		
21			384812.46	3339080.56		
22			384812.55	3339058.23		
23			384812.60	3339044.79		
24			384812.80	3338997.48		
25			384812.98	3338991.69		

26			384813.88	3338962.48		
27			384814.83	3338931.64		
27			384814.83	3338931.64		
28			384824.23	3338933.57		
29			384823.80	3338935.63		
30			384825.64	3338936.03		
31			384828.62	3338936.72		
32			384828.72	3338934.42		
33			384842.52	3338937.32		
34			384847.95	3338938.44		
35			384917.48	3338952.71		
36			384921.96	3338953.63		
37			384928.45	3338954.94		
38			384924.95	3338983.94		
1			384923.50	3338995.94		

3. Сведения о характерных точках части (частей) границы объекта

Обозначение характерных точек части границ	Существующие координаты, м		Измененные (уточненные) координаты, м		Метод определения координат и средняя квадратическая погрешность положения характерной точки (Mt), м	Описание обозначения точки
	X	Y	X	Y		
1	2	3	4	5	6	7

ОПИСАНИЕ МЕСТОПОЛОЖЕНИЯ ГРАНИЦ
ЗОНЫ ДЕЛОВОГО, ОБЩЕСТВЕННОГО И КОММЕРЧЕСКОГО НАЗНАЧЕНИЯ (ОДЗ-201)
 (наименование объекта)

План границ объекта

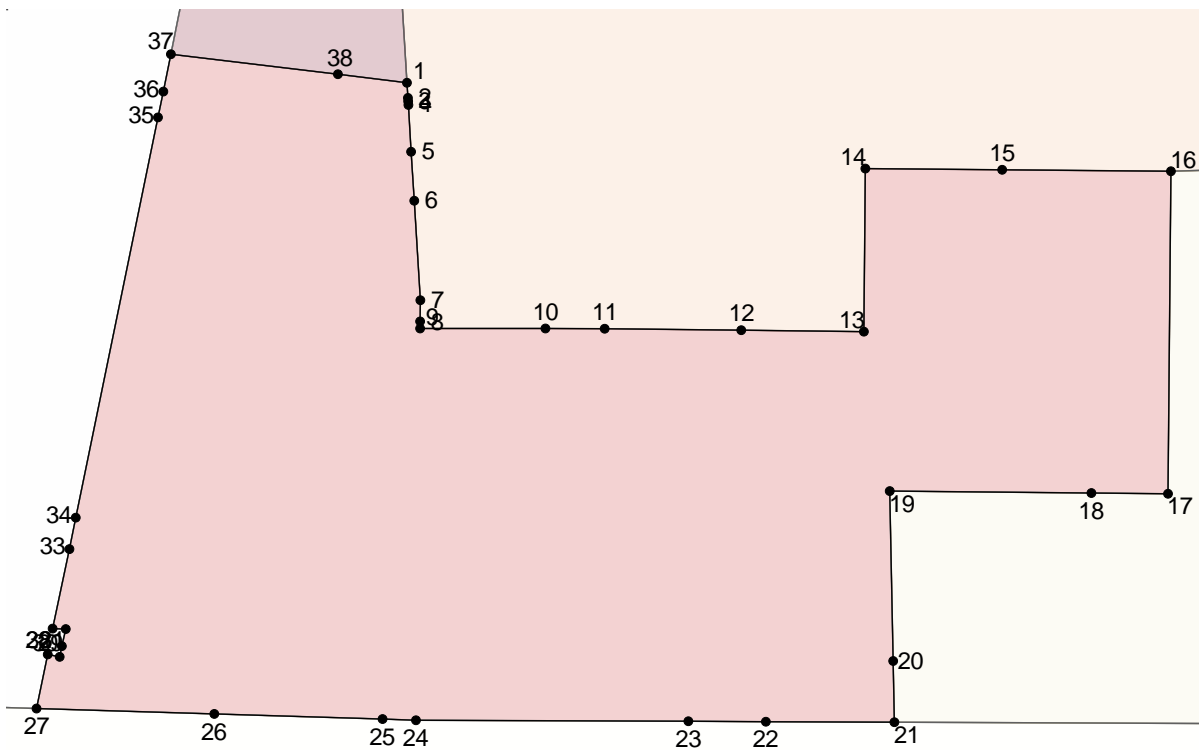

Масштаб 1: 1000

Используемые условные знаки и обозначения:

Подпись _____ Дата "___" _____ г.

Место для оттиска печати (при наличии) лица, составившего описание местоположения границ объекта

ЗОНЫ ДЕЛОВОГО, ОБЩЕСТВЕННОГО И КОММЕРЧЕСКОГО НАЗНАЧЕНИЯ/И (ОДЗ-201/И) (наименование объекта местоположение границ, которого описано (далее - объект)		
Сведения об объекте		
N п/п	Характеристики объекта	Описание характеристик
1	2	3
1	Местоположение объекта	Российская Федерация, Иркутская область, город Иркутск
2	Площадь объекта +/- величина погрешности определения площади (P +/- Дельта P)	32103+/- 0
3	Иные характеристики объекта	ПЭ О-04-01

ОПИСАНИЕ МЕСТОПОЛОЖЕНИЯ ГРАНИЦ ЗОНЫ ДЕЛОВОГО, ОБЩЕСТВЕННОГО И КОММЕРЧЕСКОГО НАЗНАЧЕНИЯ/И (ОДЗ-201/И) (наименование объекта)				
Сведения о местоположении границ объекта				
1. Система координат <u>МСК-38, зона 3</u>				
2. Сведения о характерных точках границ объекта				
Обозначение характерных точек границ	Координаты, м		Метод определения координат и средняя квадратическая погрешность положения характерной точки (Mt), м	Описание обозначения точки
	X	Y		
1	2	3	4	5
1	384889.13	3339748.56	0.3	-
2	384893.70	3339667.65	0.3	-
3	384898.10	3339589.76	0.3	-
4	384891.91	3339570.90	0.3	-
5	384886.77	3339560.01	0.3	-
6	384885.96	3339547.83	0.3	-
7	384883.74	3339539.51	0.3	-
8	384882.93	3339536.45	0.3	-
9	384878.30	3339525.21	0.3	-
10	384873.34	3339519.28	0.3	-
11	384862.68	3339507.22	0.3	-

12	384857.67	3339500.99	0.3	-
13	384855.37	3339497.32	0.3	-
14	384831.35	3339469.79	0.3	-
15	384830.72	3339465.33	0.3	-
16	384830.86	3339463.04	0.3	-
17	384829.59	3339462.25	0.3	-
18	384796.00	3339445.65	0.3	-
19	384773.16	3339444.83	0.3	-
20	384773.55	3339434.89	0.3	-
21	384773.69	3339433.54	0.3	-
22	384713.83	3339429.88	0.3	-
23	384716.05	3339434.65	0.3	-
24	384715.70	3339442.69	0.3	-
25	384722.77	3339443.10	0.3	-
26	384714.78	3339446.57	0.3	-
27	384699.17	3339452.69	0.3	-
28	384699.16	3339452.56	0.3	-
29	384699.11	3339450.10	0.3	-
30	384698.71	3339436.10	0.3	-
31	384698.68	3339435.12	0.3	-

32	384695.96	3339433.34	0.3	-
33	384689.28	3339431.46	0.3	-
34	384682.90	3339429.56	0.3	-
35	384673.30	3339425.90	0.3	-
36	384673.29	3339425.94	0.3	-
37	384669.53	3339424.44	0.3	-
38	384669.45	3339424.40	0.3	-
38	384669.45	3339424.40	0.3	-
39	384664.84	3339422.76	0.3	-
40	384670.67	3339413.33	0.3	-
41	384680.31	3339397.72	0.3	-
42	384682.92	3339393.48	0.3	-
43	384686.66	3339395.94	0.3	-
44	384687.59	3339396.50	0.3	-
45	384691.82	3339399.25	0.3	-
46	384698.27	3339402.96	0.3	-
47	384706.20	3339407.74	0.3	-
48	384716.60	3339412.50	0.3	-
49	384723.14	3339414.75	0.3	-
50	384726.98	3339414.96	0.3	-

51	384729.45	3339415.50	0.3	-
52	384729.53	3339405.84	0.3	-
53	384740.82	3339406.12	0.3	-
54	384741.49	3339404.87	0.3	-
55	384745.61	3339397.23	0.3	-
56	384756.67	3339383.43	0.3	-
57	384753.31	3339382.37	0.3	-
58	384755.89	3339381.05	0.3	-
59	384762.70	3339375.20	0.3	-
60	384767.58	3339368.04	0.3	-
61	384771.09	3339363.41	0.3	-
62	384770.19	3339363.13	0.3	-
63	384771.61	3339358.00	0.3	-
64	384765.22	3339356.96	0.3	-
65	384763.41	3339356.02	0.3	-
66	384752.13	3339351.92	0.3	-
67	384738.10	3339346.32	0.3	-
68	384723.28	3339340.71	0.3	-
69	384717.01	3339338.30	0.3	-
70	384728.31	3339320.02	0.3	-

71	384733.45	3339323.20	0.3	-
72	384737.22	3339325.35	0.3	-
73	384751.60	3339334.35	0.3	-
74	384768.21	3339344.72	0.3	-
75	384768.83	3339345.12	0.3	-
76	384775.71	3339349.45	0.3	-
77	384778.92	3339342.75	0.3	-
78	384781.09	3339343.10	0.3	-
79	384787.94	3339344.22	0.3	-
80	384792.80	3339338.85	0.3	-
81	384808.62	3339357.13	0.3	-
82	384819.14	3339372.38	0.3	-
83	384820.70	3339374.65	0.3	-
84	384829.45	3339387.35	0.3	-
85	384849.16	3339432.98	0.3	-
86	384855.65	3339440.65	0.3	-
87	384856.57	3339441.74	0.3	-
88	384857.21	3339442.49	0.3	-
89	384880.96	3339470.59	0.3	-
89	384880.96	3339470.59	0.3	-

90	384903.23	3339507.95	0.3	-
91	384903.54	3339508.45	0.3	-
92	384941.66	3339552.05	0.3	-
93	384943.47	3339553.20	0.3	-
94	384945.78	3339554.67	0.3	-
95	384945.83	3339554.71	0.3	-
95	384945.83	3339554.71	0.3	-
96	384984.63	3339579.46	0.3	-
97	384991.28	3339587.48	0.3	-
98	384991.74	3339593.70	0.3	-
98	384991.74	3339593.70	0.3	-
99	384992.20	3339599.75	0.3	-
100	384990.81	3339661.52	0.3	-
101	384990.81	3339661.53	0.3	-
102	384975.52	3339699.53	0.3	-
103	384966.09	3339722.97	0.3	-
104	384948.50	3339758.79	0.3	-
105	384948.24	3339759.35	0.3	-
106	384947.34	3339761.16	0.3	-
107	384947.00	3339763.39	0.3	-

108	384936.52	3339754.73	0.3	-
109	384936.18	3339742.31	0.3	-
110	384933.25	3339742.12	0.3	-
111	384933.14	3339742.11	0.3	-
111	384933.14	3339742.11	0.3	-
112	384932.21	3339742.05	0.3	-
113	384932.17	3339742.08	0.3	-
114	384927.77	3339741.16	0.3	-
115	384919.91	3339741.15	0.3	-
116	384908.27	3339741.93	0.3	-
1	384889.13	3339748.56	0.3	-

3. Сведения о характерных точках части (частей) границы объекта

Обозначение характерных точек части границы	Координаты, м		Метод определения координат и средняя квадратическая погрешность положения характерной точки (Mt), м	Описание обозначения точки
	X	Y		
1	2	3	4	5

ОПИСАНИЕ МЕСТОПОЛОЖЕНИЯ ГРАНИЦ ЗОНЫ ДЕЛОВОГО, ОБЩЕСТВЕННОГО И КОММЕРЧЕСКОГО НАЗНАЧЕНИЯ/И (ОДЗ-201/И) (наименование объекта)						
Сведения о местоположении измененных (уточненных) границ объекта						
1. Система координат <u>МСК-38, зона 3</u>						
2. Сведения о характерных точках границ объекта						
Обозначение характерных точек границ	Существующие координаты, м		Измененные (уточненные) координаты, м		Метод определения координат и средняя квадратическая погрешность положения характерной точки (Mt), м	Описание обозначения точки
	X	Y	X	Y		
1	2	3	4	5	6	7
1			384889.13	3339748.56		
2			384893.70	3339667.65		
3			384898.10	3339589.76		
4			384891.91	3339570.90		
5			384886.77	3339560.01		
6			384885.96	3339547.83		
7			384883.74	3339539.51		
8			384882.93	3339536.45		
9			384878.30	3339525.21		
10			384873.34	3339519.28		
11			384862.68	3339507.22		
12			384857.67	3339500.99		
13			384855.37	3339497.32		
14			384831.35	3339469.79		
15			384830.72	3339465.33		
16			384830.86	3339463.04		
17			384829.59	3339462.25		
18			384796.00	3339445.65		
19			384773.16	3339444.83		
20			384773.55	3339434.89		
21			384773.69	3339433.54		
22			384713.83	3339429.88		
23			384716.05	3339434.65		
24			384715.70	3339442.69		
25			384722.77	3339443.10		

26		384714.78	3339446.57
27		384699.17	3339452.69
28		384699.16	3339452.56
29		384699.11	3339450.10
30		384698.71	3339436.10
31		384698.68	3339435.12
32		384695.96	3339433.34
33		384689.28	3339431.46
34		384682.90	3339429.56
35		384673.30	3339425.90
36		384673.29	3339425.94
37		384669.53	3339424.44
38		384669.45	3339424.40
38		384669.45	3339424.40
39		384664.84	3339422.76
40		384670.67	3339413.33
41		384680.31	3339397.72
42		384682.92	3339393.48
43		384686.66	3339395.94
44		384687.59	3339396.50
45		384691.82	3339399.25
46		384698.27	3339402.96
47		384706.20	3339407.74
48		384716.60	3339412.50
49		384723.14	3339414.75
50		384726.98	3339414.96
51		384729.45	3339415.50
52		384729.53	3339405.84
53		384740.82	3339406.12
54		384741.49	3339404.87
55		384745.61	3339397.23
56		384756.67	3339383.43
57		384753.31	3339382.37
58		384755.89	3339381.05
59		384762.70	3339375.20
60		384767.58	3339368.04
61		384771.09	3339363.41
62		384770.19	3339363.13
63		384771.61	3339358.00
64		384765.22	3339356.96
65		384763.41	3339356.02
66		384752.13	3339351.92
67		384738.10	3339346.32
68		384723.28	3339340.71
69		384717.01	3339338.30
70		384728.31	3339320.02
71		384733.45	3339323.20
72		384737.22	3339325.35
73		384751.60	3339334.35

74		384768.21	3339344.72
75		384768.83	3339345.12
76		384775.71	3339349.45
77		384778.92	3339342.75
78		384781.09	3339343.10
79		384787.94	3339344.22
80		384792.80	3339338.85
81		384808.62	3339357.13
82		384819.14	3339372.38
83		384820.70	3339374.65
84		384829.45	3339387.35
85		384849.16	3339432.98
86		384855.65	3339440.65
87		384856.57	3339441.74
88		384857.21	3339442.49
89		384880.96	3339470.59
89		384880.96	3339470.59
90		384903.23	3339507.95
91		384903.54	3339508.45
92		384941.66	3339552.05
93		384943.47	3339553.20
94		384945.78	3339554.67
95		384945.83	3339554.71
95		384945.83	3339554.71
96		384984.63	3339579.46
97		384991.28	3339587.48
98		384991.74	3339593.70
98		384991.74	3339593.70
99		384992.20	3339599.75
100		384990.81	3339661.52
101		384990.81	3339661.53
102		384975.52	3339699.53
103		384966.09	3339722.97
104		384948.50	3339758.79
105		384948.24	3339759.35
106		384947.34	3339761.16
107		384947.00	3339763.39
108		384936.52	3339754.73
109		384936.18	3339742.31
110		384933.25	3339742.12
111		384933.14	3339742.11
111		384933.14	3339742.11
112		384932.21	3339742.05
113		384932.17	3339742.08
114		384927.77	3339741.16
115		384919.91	3339741.15
116		384908.27	3339741.93
1		384889.13	3339748.56

3. Сведения о характерных точках части (частей) границы объекта

Обозначение характерных точек части границ	Существующие координаты, м		Измененные (уточненные) координаты, м		Метод определения координат и средняя квадратическая погрешность положения характерной точки (Mt), м	Описание обозначения точки
	X	Y	X	Y		
1	2	3	4	5	6	7

ОПИСАНИЕ МЕСТОПОЛОЖЕНИЯ ГРАНИЦ
ЗОНЫ ДЕЛОВОГО, ОБЩЕСТВЕННОГО И КОММЕРЧЕСКОГО НАЗНАЧЕНИЯ/И (ОДЗ-201/И)
(наименование объекта)

План границ объекта

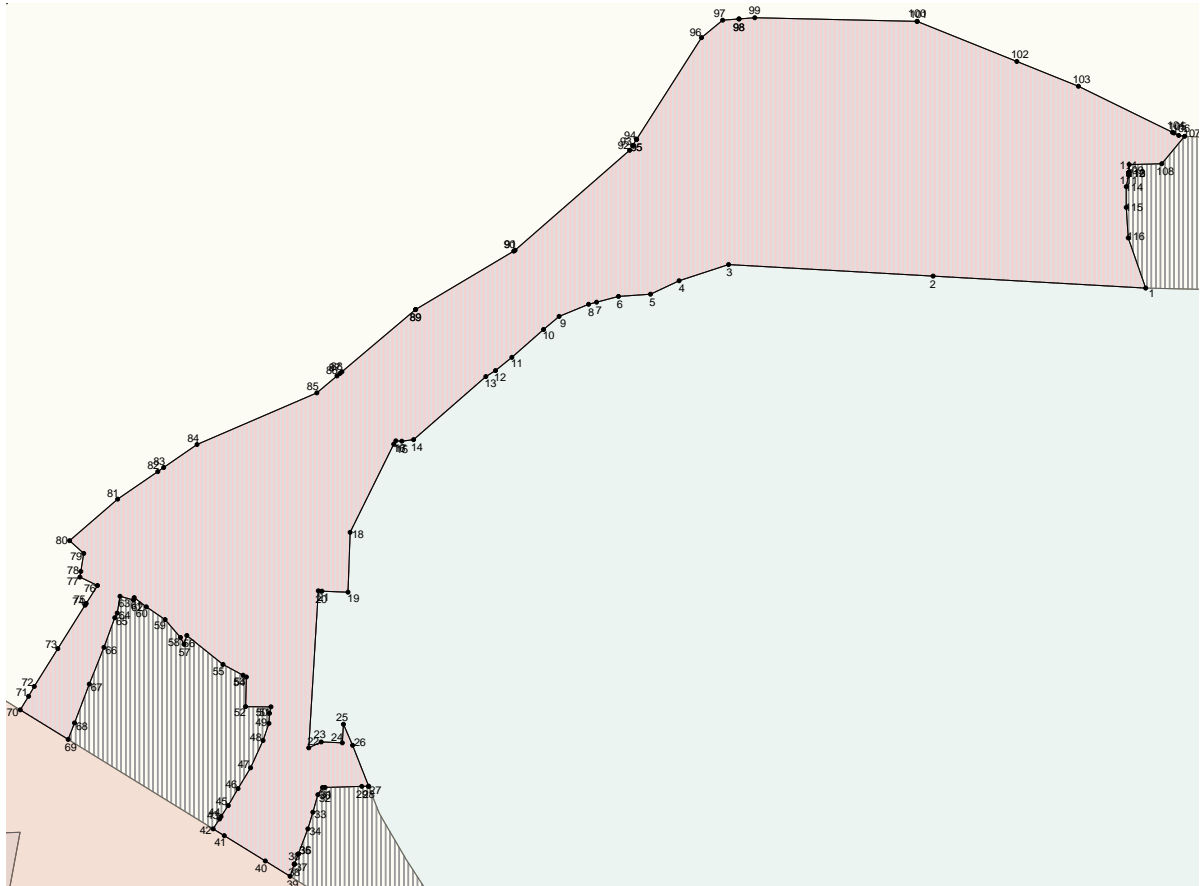

Масштаб 1: 1000

Используемые условные знаки и обозначения:

Подпись _____ Дата " __ " _____ г.

Место для оттиска печати (при наличии) лица, составившего описание местоположения границ объекта

ОПИСАНИЕ МЕСТОПОЛОЖЕНИЯ ГРАНИЦ
ЗОНЫ ОБСЛУЖИВАНИЯ ОБЪЕКТОВ, НЕОБХОДИМЫХ ДЛЯ ОСУЩЕСТВЛЕНИЯ
ПРОИЗВОДСТВЕННОЙ И ПРЕДПРИНИМАТЕЛЬСКОЙ ДЕЯТЕЛЬНОСТИ (ОДЗ-202)
 (наименование объекта местоположение границ, которого описано
 (далее - объект)

Сведения об объекте

N п/п	Характеристики объекта	Описание характеристик
1	2	3
1	Местоположение объекта	Российская Федерация, Иркутская область, город Иркутск
2	Площадь объекта +/- величина погрешности определения площади (P +/- Дельта P)	4595+/- 0
3	Иные характеристики объекта	ПЭ О-04-01

**ОПИСАНИЕ МЕСТОПОЛОЖЕНИЯ ГРАНИЦ
ЗОНЫ ОБСЛУЖИВАНИЯ ОБЪЕКТОВ, НЕОБХОДИМЫХ ДЛЯ ОСУЩЕСТВЛЕНИЯ
ПРОИЗВОДСТВЕННОЙ И ПРЕДПРИНИМАТЕЛЬСКОЙ ДЕЯТЕЛЬНОСТИ (ОДЗ-202)
(наименование объекта)**

Сведения о местоположении границ объекта

1. Система координат МСК-38, зона 3

2. Сведения о характерных точках границ объекта

Обозначение характерных точек границ	Координаты, м		Метод определения координат и средняя квадратическая погрешность положения характерной точки (Mt), м	Описание обозначения точки
	X	Y		
1	2	3	4	5
1	385015.68	3338964.98	0.3	-
2	385015.27	3338972.49	0.3	-
3	385014.26	3338990.37	0.3	-
4	385009.52	3338990.66	0.3	-
5	384923.50	3338995.94	0.3	-
6	384924.95	3338983.94	0.3	-
7	384928.45	3338954.94	0.3	-
8	384934.14	3338956.09	0.3	-
9	384943.17	3338957.91	0.3	-
10	384969.78	3338963.29	0.3	-
11	384970.59	3338956.43	0.3	-
12	384972.89	3338946.67	0.3	-
13	384977.02	3338929.17	0.3	-
14	384978.18	3338922.54	0.3	-
15	384978.27	3338921.52	0.3	-

16	384981.63	3338922.20	0.3	-
17	384981.75	3338921.51	0.3	-
18	384985.59	3338922.22	0.3	-
19	384989.42	3338922.93	0.3	-
20	384989.70	3338921.37	0.3	-
21	384999.69	3338923.11	0.3	-
22	385014.90	3338923.42	0.3	-
23	385018.02	3338923.41	0.3	-
1	385015.68	3338964.98	0.3	-
3. Сведения о характерных точках части (частей) границы объекта				
Обозначение характерных точек части границы	Координаты, м		Метод определения координат и средняя квадратическая погрешность положения характерной точки (Mt), м	Описание обозначения точки
	X	Y		
1	2	3	4	5

**ОПИСАНИЕ МЕСТОПОЛОЖЕНИЯ ГРАНИЦ
 ЗОНЫ ОБСЛУЖИВАНИЯ ОБЪЕКТОВ, НЕОБХОДИМЫХ ДЛЯ ОСУЩЕСТВЛЕНИЯ
 ПРОИЗВОДСТВЕННОЙ И ПРЕДПРИНИМАТЕЛЬСКОЙ ДЕЯТЕЛЬНОСТИ (ОДЗ-202)
 (наименование объекта)**

Сведения о местоположении измененных (уточненных) границ объекта

1. Система координат МСК-38, зона 3

2. Сведения о характерных точках границ объекта

Обозначение характерных точек границ	Существующие координаты, м		Измененные (уточненные) координаты, м		Метод определения координат и средняя квадратическая погрешность положения характерной точки (Mt), м	Описание обозначения точки
	X	Y	X	Y		
1	2	3	4	5	6	7
1			385015.68	3338964.98		
2			385015.27	3338972.49		
3			385014.26	3338990.37		
4			385009.52	3338990.66		
5			384923.50	3338995.94		
6			384924.95	3338983.94		
7			384928.45	3338954.94		
8			384934.14	3338956.09		
9			384943.17	3338957.91		
10			384969.78	3338963.29		
11			384970.59	3338956.43		
12			384972.89	3338946.67		
13			384977.02	3338929.17		
14			384978.18	3338922.54		
15			384978.27	3338921.52		
16			384981.63	3338922.20		
17			384981.75	3338921.51		
18			384985.59	3338922.22		
19			384989.42	3338922.93		
20			384989.70	3338921.37		
21			384999.69	3338923.11		
22			385014.90	3338923.42		
23			385018.02	3338923.41		
1			385015.68	3338964.98		

3. Сведения о характерных точках части (частей) границы объекта						
Обозначение характерных точек части границ	Существующие координаты, м		Измененные (уточненные) координаты, м		Метод определения координат и средняя квадратическая погрешность положения характерной точки (Mt), м	Описание обозначения точки
	X	Y	X	Y		
1	2	3	4	5	6	7

ОПИСАНИЕ МЕСТОПОЛОЖЕНИЯ ГРАНИЦ
ЗОНЫ ОБСЛУЖИВАНИЯ ОБЪЕКТОВ, НЕОБХОДИМЫХ ДЛЯ ОСУЩЕСТВЛЕНИЯ
ПРОИЗВОДСТВЕННОЙ И ПРЕДПРИНИМАТЕЛЬСКОЙ ДЕЯТЕЛЬНОСТИ (ОДЗ-202)
(наименование объекта)

План границ объекта

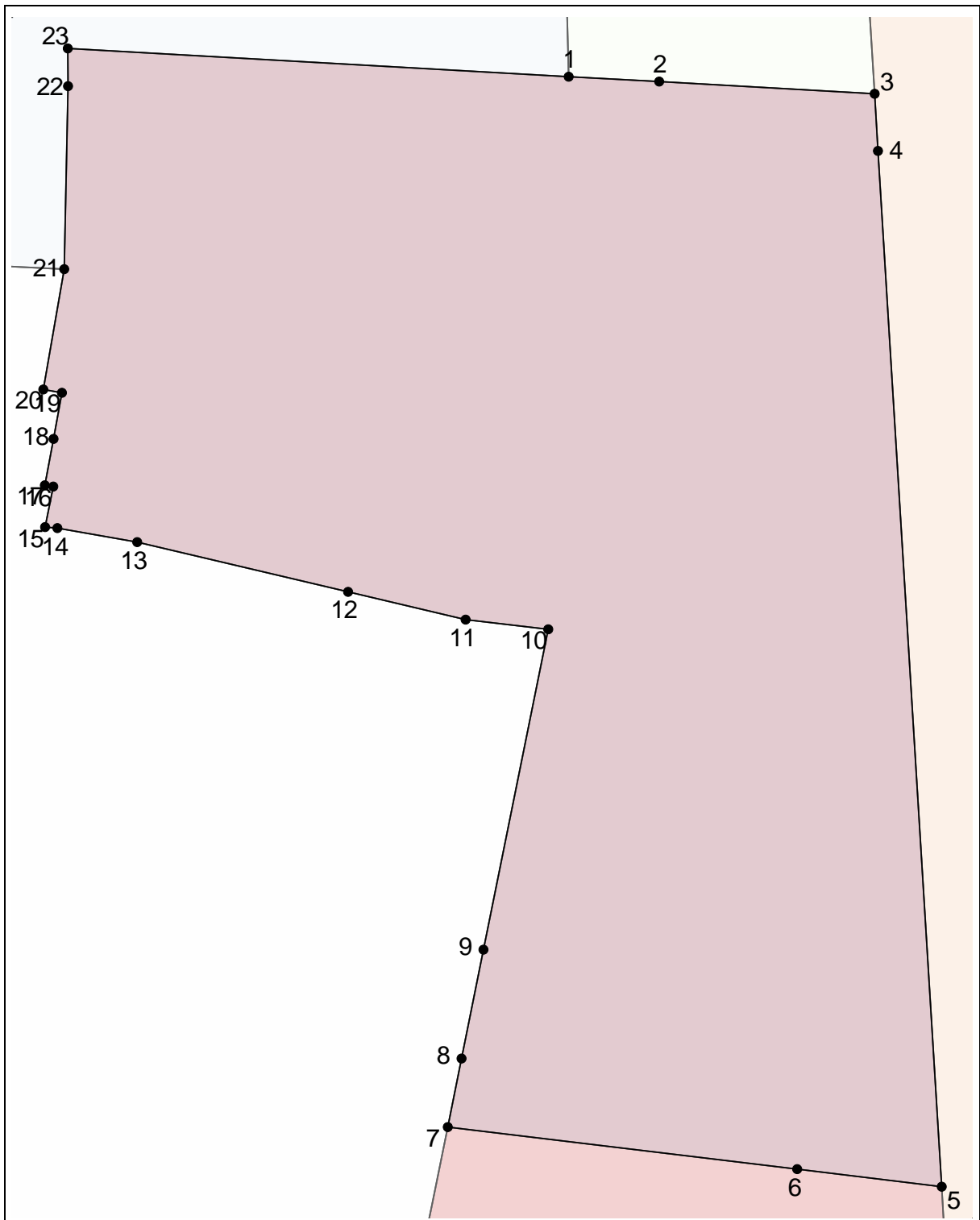

Масштаб 1: 500

Используемые условные знаки и обозначения:

Подпись _____ Дата " _ " _____ г.

Место для оттиска печати (при наличии) лица, составившего описание местоположения границ объекта

Лист N 681

ОПИСАНИЕ МЕСТОПОЛОЖЕНИЯ ГРАНИЦ
ЗОНЫ ОБСЛУЖИВАНИЯ ОБЪЕКТОВ, НЕОБХОДИМЫХ ДЛЯ ОСУЩЕСТВЛЕНИЯ
ПРОИЗВОДСТВЕННОЙ И ПРЕДПРИНИМАТЕЛЬСКОЙ ДЕЯТЕЛЬНОСТИ (ОДЗ-202)
 (наименование объекта местоположение границ, которого описано
 (далее - объект)

Сведения об объекте

N п/п	Характеристики объекта	Описание характеристик
1	2	3
1	Местоположение объекта	Российская Федерация, Иркутская область, город Иркутск
2	Площадь объекта +/- величина погрешности определения площади (P +/- Дельта P)	796+/- 0
3	Иные характеристики объекта	ПЭ О-04-01

**ОПИСАНИЕ МЕСТОПОЛОЖЕНИЯ ГРАНИЦ
 ЗОНЫ ОБСЛУЖИВАНИЯ ОБЪЕКТОВ, НЕОБХОДИМЫХ ДЛЯ ОСУЩЕСТВЛЕНИЯ
 ПРОИЗВОДСТВЕННОЙ И ПРЕДПРИНИМАТЕЛЬСКОЙ ДЕЯТЕЛЬНОСТИ (ОДЗ-202)
 (наименование объекта)**

Сведения о местоположении границ объекта

1. Система координат МСК-38, зона 3

2. Сведения о характерных точках границ объекта

Обозначение характерных точек границ	Координаты, м		Метод определения координат и средняя квадратическая погрешность положения характерной точки (Mt), м	Описание обозначения точки
	X	Y		
1	2	3	4	5
1	384931.49	3340355.94	0.3	-
2	384931.24	3340348.06	0.3	-
3	384930.87	3340336.05	0.3	-
4	384929.96	3340322.54	0.3	-
5	384929.99	3340307.79	0.3	-
6	384946.89	3340308.32	0.3	-
7	384946.13	3340310.39	0.3	-
8	384946.64	3340321.62	0.3	-
9	384946.74	3340325.42	0.3	-
10	384947.55	3340325.45	0.3	-
11	384947.81	3340333.04	0.3	-

12	384948.23	3340345.55	0.3	-
13	384948.27	3340346.62	0.3	-
14	384948.66	3340354.34	0.3	-
1	384931.49	3340355.94	0.3	-
3. Сведения о характерных точках части (частей) границы объекта				
Обозначение характерных точек части границы	Координаты, м		Метод определения координат и средняя квадратическая погрешность положения характерной точки (Mt), м	Описание обозначения точки
	X	Y		
1	2	3	4	5

**ОПИСАНИЕ МЕСТОПОЛОЖЕНИЯ ГРАНИЦ
ЗОНЫ ОБСЛУЖИВАНИЯ ОБЪЕКТОВ, НЕОБХОДИМЫХ ДЛЯ ОСУЩЕСТВЛЕНИЯ
ПРОИЗВОДСТВЕННОЙ И ПРЕДПРИНИМАТЕЛЬСКОЙ ДЕЯТЕЛЬНОСТИ (ОДЗ-202)
(наименование объекта)**

Сведения о местоположении измененных (уточненных) границ объекта

1. Система координат МСК-38, зона 3

2. Сведения о характерных точках границ объекта

Обозначение характерных точек границ	Существующие координаты, м		Измененные (уточненные) координаты, м		Метод определения координат и средняя квадратическая погрешность положения характерной точки (Mt), м	Описание обозначения точки
	X	Y	X	Y		
1	2	3	4	5	6	7
1			384931.49	3340355.94		
2			384931.24	3340348.06		
3			384930.87	3340336.05		
4			384929.96	3340322.54		
5			384929.99	3340307.79		
6			384946.89	3340308.32		
7			384946.13	3340310.39		
8			384946.64	3340321.62		
9			384946.74	3340325.42		
10			384947.55	3340325.45		
11			384947.81	3340333.04		
12			384948.23	3340345.55		
13			384948.27	3340346.62		
14			384948.66	3340354.34		
1			384931.49	3340355.94		

3. Сведения о характерных точках части (частей) границы объекта

Обозначение характерных точек части границ	Существующие координаты, м		Измененные (уточненные) координаты, м		Метод определения координат и средняя квадратическая погрешность	Описание обозначения точки
	X	Y	X	Y		

					положения характерной точки (Mt), м	
1	2	3	4	5	6	7

**ОПИСАНИЕ МЕСТОПОЛОЖЕНИЯ ГРАНИЦ
ЗОНЫ ОБСЛУЖИВАНИЯ ОБЪЕКТОВ, НЕОБХОДИМЫХ ДЛЯ ОСУЩЕСТВЛЕНИЯ
 ПРОИЗВОДСТВЕННОЙ И ПРЕДПРИНИМАТЕЛЬСКОЙ ДЕЯТЕЛЬНОСТИ (ОДЗ-202)
 (наименование объекта)**

План границ объекта

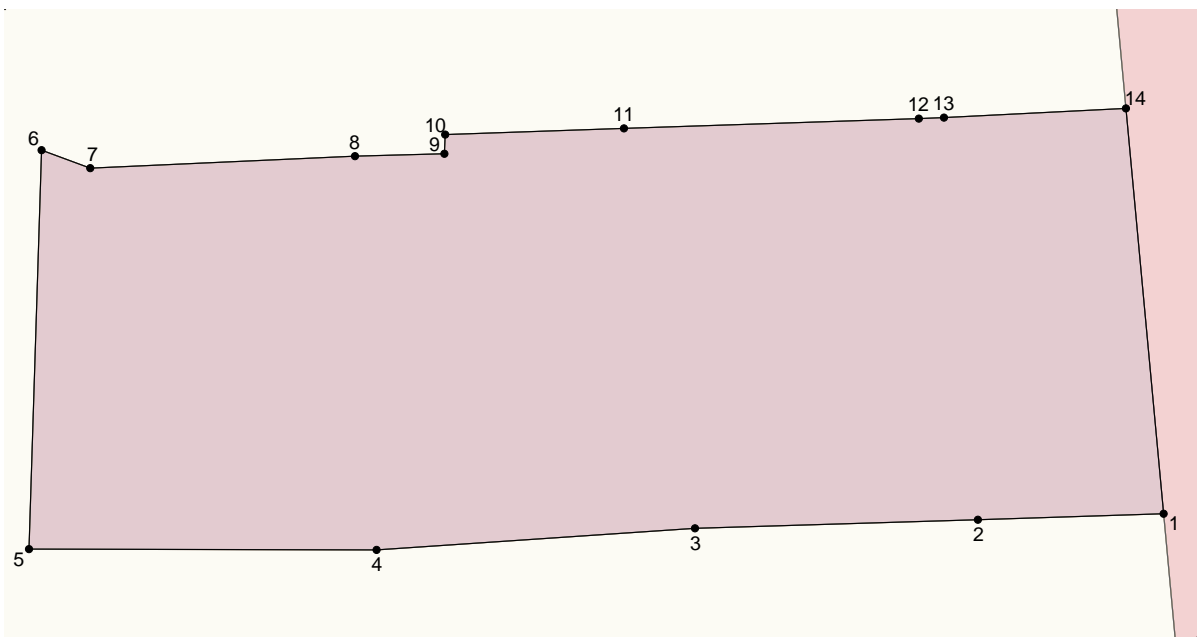

Масштаб 1: 200

Используемые условные знаки и обозначения:

Подпись _____ Дата " __ " _____ г.

Место для оттиска печати (при наличии) лица, составившего описание местоположения границ объекта

**ОПИСАНИЕ МЕСТОПОЛОЖЕНИЯ ГРАНИЦ
ЗОНЫ РАЗМЕЩЕНИЯ ОБЪЕКТОВ СРЕДНЕГО И ВЫСШЕГО ПРОФЕССИОНАЛЬНОГО ОБРАЗОВАНИЯ
 (ОДЗ-205)
 (наименование объекта местоположение границ, которого описано)**

(далее - объект)

Сведения об объекте

N п/п	Характеристики объекта	Описание характеристик
1	2	3
1	Местоположение объекта	Российская Федерация, Иркутская область, город Иркутск
2	Площадь объекта +/- величина погрешности определения площади (P +/- Дельта P)	31463+/- 0
3	Иные характеристики объекта	ПЭ О-04-01

ОПИСАНИЕ МЕСТОПОЛОЖЕНИЯ ГРАНИЦ ЗОНЫ РАЗМЕЩЕНИЯ ОБЪЕКТОВ СРЕДНЕГО И ВЫСШЕГО ПРОФЕССИОНАЛЬНОГО ОБРАЗОВАНИЯ (ОДЗ-205) (наименование объекта)				
Сведения о местоположении границ объекта				
1. Система координат <u>МСК-38, зона 3</u>				
2. Сведения о характерных точках границ объекта				
Обозначение характерных точек границ	Координаты, м		Метод определения координат и средняя квадратическая погрешность положения характерной точки (Mt), м	Описание обозначения точки
	X	Y		
1	2	3	4	5
1	384502.59	3340124.97	0.3	-
2	384502.02	3340132.62	0.3	-
3	384502.53	3340142.01	0.3	-
4	384499.64	3340189.16	0.3	-
5	384497.55	3340200.95	0.3	-
6	384477.05	3340206.45	0.3	-
7	384464.98	3340226.06	0.3	-
8	384464.41	3340239.27	0.3	-
9	384462.39	3340285.80	0.3	-
10	384462.39	3340289.11	0.3	-
11	384462.24	3340289.16	0.3	-

12	384461.95	3340296.05	0.3	-
13	384459.93	3340296.08	0.3	-
14	384457.27	3340296.54	0.3	-
15	384454.71	3340297.42	0.3	-
16	384452.32	3340298.69	0.3	-
17	384374.29	3340328.04	0.3	-
18	384369.48	3340329.84	0.3	-
19	384365.29	3340330.83	0.3	-
20	384364.82	3340330.94	0.3	-
21	384364.60	3340330.99	0.3	-
22	384356.91	3340332.81	0.3	-
23	384344.73	3340335.08	0.3	-
24	384344.23	3340335.16	0.3	-
25	384331.45	3340336.91	0.3	-
26	384243.79	3340342.83	0.3	-
27	384242.51	3340342.92	0.3	-
28	384240.01	3340343.09	0.3	-
29	384239.14	3340343.15	0.3	-
30	384228.06	3340343.89	0.3	-
31	384228.83	3340341.82	0.3	-

32	384230.34	3340337.80	0.3	-
33	384233.37	3340329.68	0.3	-
34	384248.76	3340288.53	0.3	-
35	384251.25	3340281.88	0.3	-
36	384253.83	3340275.00	0.3	-
37	384258.38	3340262.82	0.3	-
38	384293.68	3340257.05	0.3	-
39	384296.85	3340256.20	0.3	-
40	384318.13	3340250.51	0.3	-
41	384326.44	3340247.23	0.3	-
42	384334.45	3340243.23	0.3	-
43	384342.05	3340238.54	0.3	-
44	384342.28	3340238.36	0.3	-
45	384349.21	3340233.18	0.3	-
46	384355.87	3340227.21	0.3	-
47	384361.97	3340220.68	0.3	-
48	384367.47	3340213.63	0.3	-
49	384367.82	3340213.08	0.3	-
50	384372.32	3340206.11	0.3	-
51	384376.48	3340198.20	0.3	-

52	384379.92	3340189.94	0.3	-
53	384382.63	3340181.42	0.3	-
54	384384.56	3340172.70	0.3	-
55	384384.56	3340172.69	0.3	-
56	384385.79	3340151.56	0.3	-
57	384385.02	3340136.64	0.3	-
58	384385.02	3340136.59	0.3	-
59	384385.02	3340136.49	0.3	-
60	384385.01	3340136.42	0.3	-
61	384384.26	3340121.95	0.3	-
62	384396.48	3340121.52	0.3	-
62	384396.48	3340121.52	0.3	-
63	384443.24	3340119.92	0.3	-
64	384460.54	3340119.44	0.3	-
65	384503.08	3340118.29	0.3	-
1	384502.59	3340124.97	0.3	-

3. Сведения о характерных точках части (частей) границы объекта

Обозначение характерных точек части границы	Координаты, м		Метод определения координат и средняя квадратическая погрешность положения характерной точки (Mt), м	Описание обозначения точки
	X	Y		

1	2	3	4	5

ОПИСАНИЕ МЕСТОПОЛОЖЕНИЯ ГРАНИЦ ЗОНЫ РАЗМЕЩЕНИЯ ОБЪЕКТОВ СРЕДНЕГО И ВЫСШЕГО ПРОФЕССИОНАЛЬНОГО ОБРАЗОВАНИЯ (ОДЗ-205) (наименование объекта)						
Сведения о местоположении измененных (уточненных) границ объекта						
1. Система координат <u>МСК-38, зона 3</u>						
2. Сведения о характерных точках границ объекта						
Обозначение характерных точек границ	Существующие координаты, м		Измененные (уточненные) координаты, м		Метод определения координат и средняя квадратическая погрешность положения характерной точки (Mt), м	Описание обозначения точки
	X	Y	X	Y		
1	2	3	4	5	6	7
1			384502.59	3340124.97		
2			384502.02	3340132.62		
3			384502.53	3340142.01		
4			384499.64	3340189.16		
5			384497.55	3340200.95		
6			384477.05	3340206.45		
7			384464.98	3340226.06		
8			384464.41	3340239.27		
9			384462.39	3340285.80		
10			384462.39	3340289.11		
11			384462.24	3340289.16		
12			384461.95	3340296.05		
13			384459.93	3340296.08		
14			384457.27	3340296.54		
15			384454.71	3340297.42		
16			384452.32	3340298.69		
17			384374.29	3340328.04		
18			384369.48	3340329.84		
19			384365.29	3340330.83		
20			384364.82	3340330.94		
21			384364.60	3340330.99		
22			384356.91	3340332.81		
23			384344.73	3340335.08		
24			384344.23	3340335.16		

25			384331.45	3340336.91	
26			384243.79	3340342.83	
27			384242.51	3340342.92	
28			384240.01	3340343.09	
29			384239.14	3340343.15	
30			384228.06	3340343.89	
31			384228.83	3340341.82	
32			384230.34	3340337.80	
33			384233.37	3340329.68	
34			384248.76	3340288.53	
35			384251.25	3340281.88	
36			384253.83	3340275.00	
37			384258.38	3340262.82	
38			384293.68	3340257.05	
39			384296.85	3340256.20	
40			384318.13	3340250.51	
41			384326.44	3340247.23	
42			384334.45	3340243.23	
43			384342.05	3340238.54	
44			384342.28	3340238.36	
45			384349.21	3340233.18	
46			384355.87	3340227.21	
47			384361.97	3340220.68	
48			384367.47	3340213.63	
49			384367.82	3340213.08	
50			384372.32	3340206.11	
51			384376.48	3340198.20	
52			384379.92	3340189.94	
53			384382.63	3340181.42	
54			384384.56	3340172.70	
55			384384.56	3340172.69	
56			384385.79	3340151.56	
57			384385.02	3340136.64	
58			384385.02	3340136.59	
59			384385.02	3340136.49	
60			384385.01	3340136.42	
61			384384.26	3340121.95	
62			384396.48	3340121.52	
62			384396.48	3340121.52	
63			384443.24	3340119.92	
64			384460.54	3340119.44	
65			384503.08	3340118.29	
1			384502.59	3340124.97	
3. Сведения о характерных точках части (частей) границы объекта					
Обозначение	Существующие координаты, м	Измененные (уточненные) координаты, м	Метод определения	Описание обозначения	

характерных точек части границ	X	Y	X	Y	координат и средняя квадратическая погрешность положения характерной точки (Mt), м	точки
1	2	3	4	5	6	7

ОПИСАНИЕ МЕСТОПОЛОЖЕНИЯ ГРАНИЦ
ЗОНЫ РАЗМЕЩЕНИЯ ОБЪЕКТОВ СРЕДНЕГО И ВЫСШЕГО ПРОФЕССИОНАЛЬНОГО ОБРАЗОВАНИЯ

(ОДЗ-205)

(наименование объекта)

План границ объекта

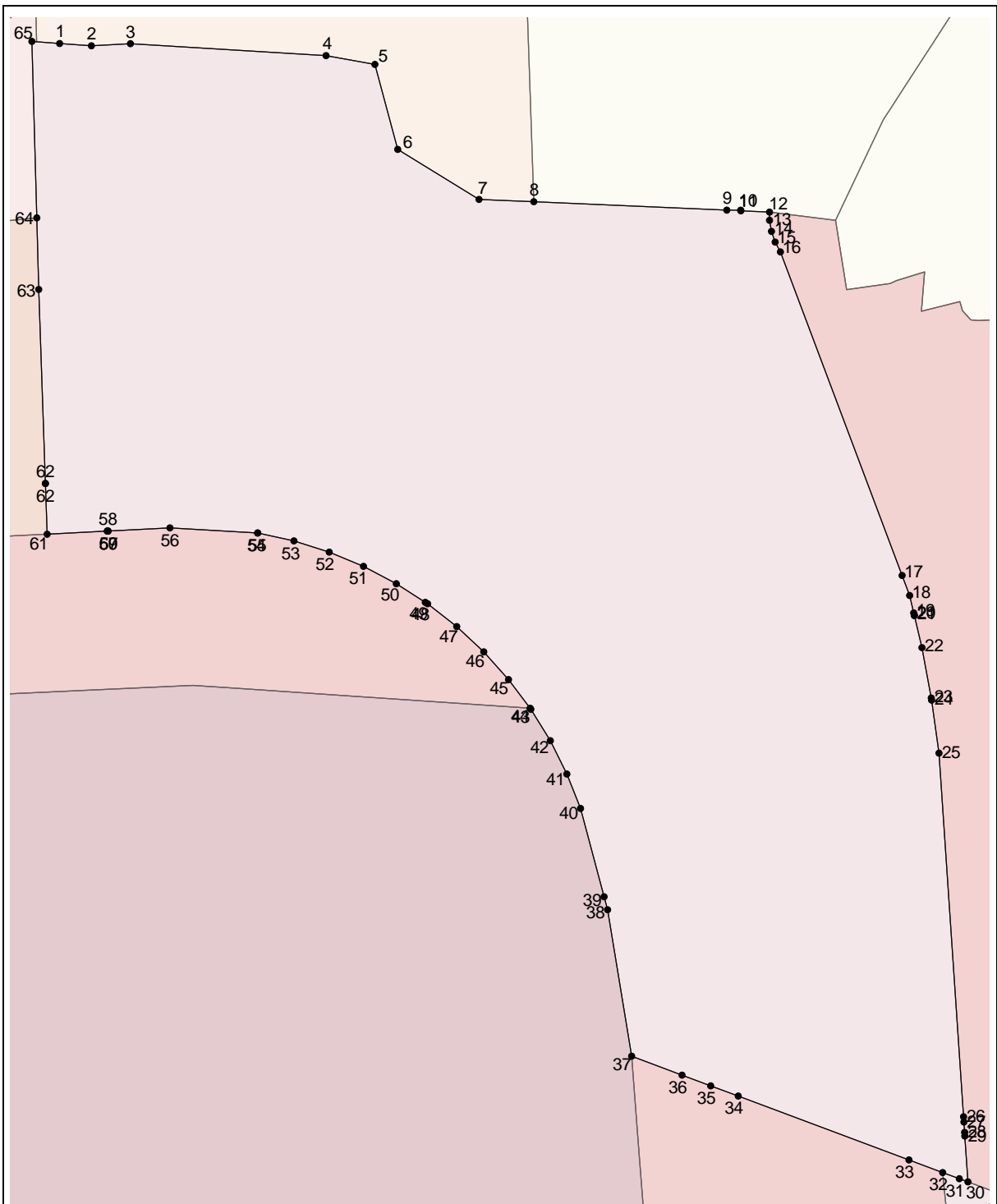

Масштаб 1: 1000

Используемые условные знаки и обозначения:

Подпись _____ Дата " _ " _____ г.

Место для оттиска печати (при наличии) лица, составившего описание местоположения границ объекта

Лист N 698

ОПИСАНИЕ МЕСТОПОЛОЖЕНИЯ ГРАНИЦ
ЗОНЫ ОБЪЕКТОВ ИНЖЕНЕРНОЙ ИНФРАСТРУКТУРЫ (ПЗ-304)
 (наименование объекта местоположение границ, которого описано
 (далее - объект)

Сведения об объекте

N п/п	Характеристики объекта	Описание характеристик
1	2	3
1	Местоположение объекта	Российская Федерация, Иркутская область, город Иркутск
2	Площадь объекта +/- величина погрешности определения площади (Р +/- Дельта Р)	16592 +/- 0
3	Иные характеристики объекта	ПЭ О-04-01

ОПИСАНИЕ МЕСТОПОЛОЖЕНИЯ ГРАНИЦ
ЗОНЫ ОБЪЕКТОВ ИНЖЕНЕРНОЙ ИНФРАСТРУКТУРЫ (ПЗ-304)
(наименование объекта)

Сведения о местоположении границ объекта

1. Система координат МСК-38, зона 3

2. Сведения о характерных точках границ объекта

Обозначение характерных точек границ	Координаты, м		Метод определения координат и средняя квадратическая погрешность положения характерной точки (Mt), м	Описание обозначения точки
	X	Y		
1	2	3	4	5
1	385103.79	3338941.53	0.3	-
2	385070.12	3338942.45	0.3	-
3	385069.65	3338963.63	0.3	-
4	385022.42	3338964.81	0.3	-
5	385015.68	3338964.98	0.3	-
6	385018.02	3338923.41	0.3	-
7	385014.90	3338923.42	0.3	-
8	384999.69	3338923.11	0.3	-
9	384999.96	3338917.52	0.3	-
10	385000.35	3338909.68	0.3	-
11	385000.92	3338898.09	0.3	-
12	385001.18	3338897.41	0.3	-
13	384999.91	3338887.21	0.3	-
14	384999.33	3338883.10	0.3	-
15	384999.30	3338882.88	0.3	-

16	384999.26	3338883.10	0.3	-
17	384998.77	3338879.82	0.3	-
18	384998.59	3338878.70	0.3	-
19	384998.58	3338878.63	0.3	-
20	384998.36	3338877.23	0.3	-
21	384998.11	3338875.52	0.3	-
22	384997.56	3338871.87	0.3	-
23	384996.93	3338867.67	0.3	-
24	384996.63	3338865.63	0.3	-
25	384996.22	3338862.90	0.3	-
26	384996.19	3338862.66	0.3	-
27	384995.46	3338857.82	0.3	-
28	384995.21	3338856.17	0.3	-
29	384995.13	3338855.58	0.3	-
30	384994.17	3338849.21	0.3	-
31	384993.70	3338846.00	0.3	-
32	384993.22	3338842.88	0.3	-
33	384992.60	3338838.74	0.3	-
34	384992.01	3338834.80	0.3	-
35	384991.66	3338832.50	0.3	-
36	384991.50	3338831.41	0.3	-
37	384990.92	3338827.61	0.3	-
38	384990.31	3338823.46	0.3	-
39	384989.99	3338821.38	0.3	-
40	384989.84	3338820.35	0.3	-
41	384989.30	3338816.72	0.3	-
42	384988.81	3338813.45	0.3	-

43	384987.28	3338803.22	0.3	-
44	384987.21	3338802.77	0.3	-
45	384986.70	3338799.38	0.3	-
46	384986.06	3338795.15	0.3	-
47	384985.94	3338794.33	0.3	-
48	384985.23	3338789.42	0.3	-
49	385023.53	3338784.39	0.3	-
50	385055.45	3338780.75	0.3	-
51	385061.35	3338780.08	0.3	-
52	385075.97	3338805.05	0.3	-
53	385077.17	3338806.00	0.3	-
54	385085.56	3338812.72	0.3	-
55	385108.08	3338811.49	0.3	-
56	385108.20	3338813.52	0.3	-
57	385108.44	3338818.04	0.3	-
58	385108.52	3338818.47	0.3	-
59	385111.10	3338831.35	0.3	-
60	385117.42	3338862.98	0.3	-
61	385115.99	3338871.25	0.3	-
62	385112.49	3338891.39	0.3	-
63	385112.44	3338891.70	0.3	-
64	385109.62	3338907.96	0.3	-
1	385103.79	3338941.53	0.3	-
65	385080.69	3338873.05	0.3	-
66	385066.61	3338873.88	0.3	-
67	385067.92	3338894.26	0.3	-
68	385107.56	3338895.54	0.3	-

69	385111.23	3338879.72	0.3	-
70	385111.23	3338879.71	0.3	-
71	385111.65	3338874.80	0.3	-
72	385110.57	3338853.96	0.3	-
73	385080.42	3338853.32	0.3	-
74	385080.52	3338857.37	0.3	-
65	385080.69	3338873.05	0.3	-

3. Сведения о характерных точках части (частей) границы объекта

Обозначение характерных точек части границы	Координаты, м		Метод определения координат и средняя квадратическая погрешность положения характерной точки (Mt), м	Описание обозначения точки
	X	Y		
1	2	3	4	5

**ОПИСАНИЕ МЕСТОПОЛОЖЕНИЯ ГРАНИЦ
ЗОНЫ ОБЪЕКТОВ ИНЖЕНЕРНОЙ ИНФРАСТРУКТУРЫ (ПЗ-304)
(наименование объекта)**

Сведения о местоположении измененных (уточненных) границ объекта

1. Система координат МСК-38, зона 3

2. Сведения о характерных точках границ объекта

Обозначение характерных точек границ	Существующие координаты, м		Измененные (уточненные) координаты, м		Метод определения координат и средняя квадратическая погрешность положения характерной точки (Mt), м	Описание обозначения точки
	X	Y	X	Y		
1	2	3	4	5	6	7
1			385103.79	3338941.53		
2			385070.12	3338942.45		
3			385069.65	3338963.63		
4			385022.42	3338964.81		
5			385015.68	3338964.98		
6			385018.02	3338923.41		
7			385014.90	3338923.42		
8			384999.69	3338923.11		
9			384999.96	3338917.52		
10			385000.35	3338909.68		
11			385000.92	3338898.09		
12			385001.18	3338897.41		
13			384999.91	3338887.21		
14			384999.33	3338883.10		
15			384999.30	3338882.88		
16			384999.26	3338883.10		
17			384998.77	3338879.82		
18			384998.59	3338878.70		
19			384998.58	3338878.63		
20			384998.36	3338877.23		
21			384998.11	3338875.52		
22			384997.56	3338871.87		
23			384996.93	3338867.67		
24			384996.63	3338865.63		
25			384996.22	3338862.90		

26		384996.19	3338862.66
27		384995.46	3338857.82
28		384995.21	3338856.17
29		384995.13	3338855.58
30		384994.17	3338849.21
31		384993.70	3338846.00
32		384993.22	3338842.88
33		384992.60	3338838.74
34		384992.01	3338834.80
35		384991.66	3338832.50
36		384991.50	3338831.41
37		384990.92	3338827.61
38		384990.31	3338823.46
39		384989.99	3338821.38
40		384989.84	3338820.35
41		384989.30	3338816.72
42		384988.81	3338813.45
43		384987.28	3338803.22
44		384987.21	3338802.77
45		384986.70	3338799.38
46		384986.06	3338795.15
47		384985.94	3338794.33
48		384985.23	3338789.42
49		385023.53	3338784.39
50		385055.45	3338780.75
51		385061.35	3338780.08
52		385075.97	3338805.05
53		385077.17	3338806.00
54		385085.56	3338812.72
55		385108.08	3338811.49
56		385108.20	3338813.52
57		385108.44	3338818.04
58		385108.52	3338818.47
59		385111.10	3338831.35
60		385117.42	3338862.98
61		385115.99	3338871.25
62		385112.49	3338891.39
63		385112.44	3338891.70
64		385109.62	3338907.96
1		385103.79	3338941.53
65		385080.69	3338873.05
66		385066.61	3338873.88
67		385067.92	3338894.26
68		385107.56	3338895.54
69		385111.23	3338879.72
70		385111.23	3338879.71
71		385111.65	3338874.80
72		385110.57	3338853.96
73		385080.42	3338853.32

74			385080.52	3338857.37		
65			385080.69	3338873.05		
3. Сведения о характерных точках части (частей) границы объекта						
Обозначение характерных точек части границ	Существующие координаты, м		Измененные (уточненные) координаты, м		Метод определения координат и средняя квадратическая погрешность положения характерной точки (Mt), м	Описание обозначения точки
	X	Y	X	Y		
1	2	3	4	5	6	7

ОПИСАНИЕ МЕСТОПОЛОЖЕНИЯ ГРАНИЦ
ЗОНЫ ОБЪЕКТОВ ИНЖЕНЕРНОЙ ИНФРАСТРУКТУРЫ (ПЗ-304)
(наименование объекта)

План границ объекта

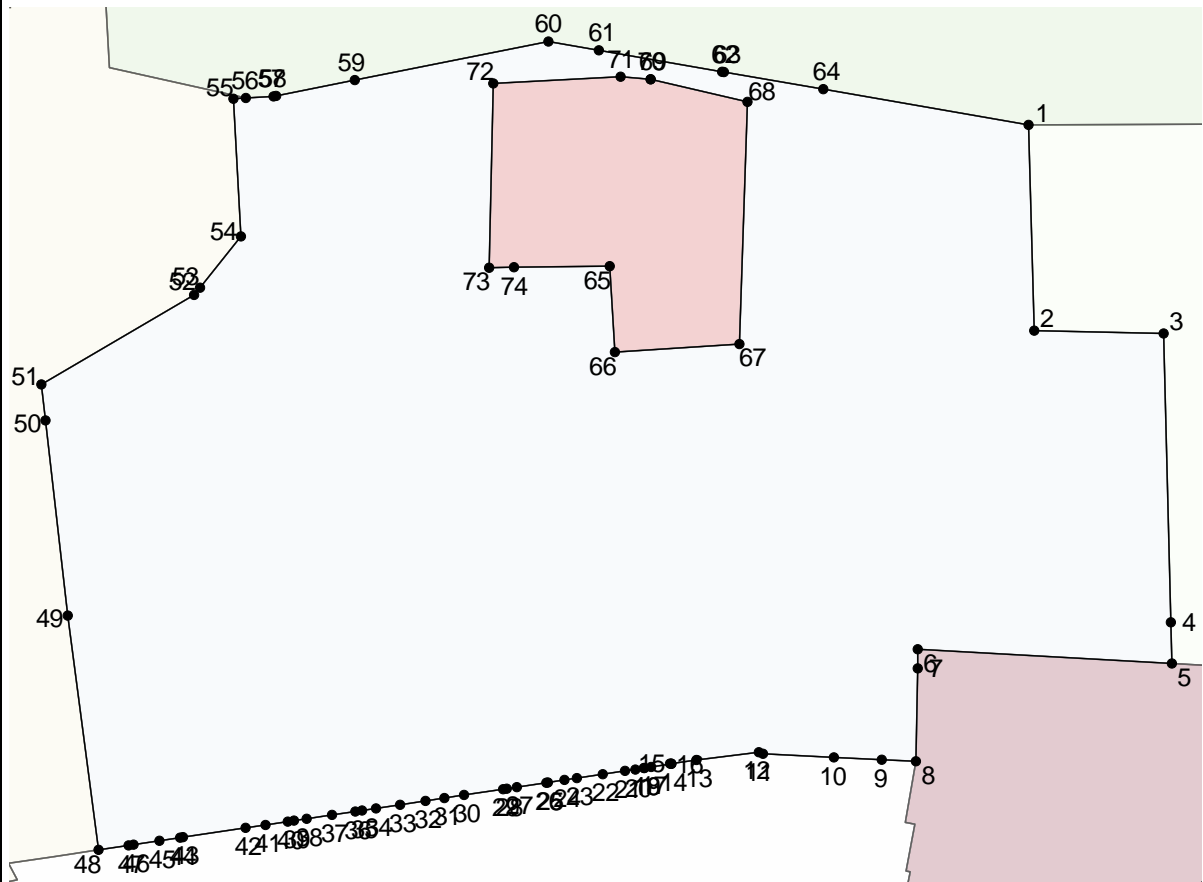

Масштаб 1: 1000

Используемые условные знаки и обозначения:

Подпись _____ Дата "___" _____ г.

Место для оттиска печати (при наличии) лица, составившего описание местоположения границ объекта

ОПИСАНИЕ МЕСТОПОЛОЖЕНИЯ ГРАНИЦ
ЗОНЫ РАЗМЕЩЕНИЯ ОБЪЕКТОВ ГОРОДСКОГО ТРАНСПОРТА (ПЗ-305)
 (наименование объекта местоположение границ, которого описано
 (далее - объект)

Сведения об объекте

N п/п	Характеристики объекта	Описание характеристик
1	2	3
1	Местоположение объекта	Российская Федерация, Иркутская область, город Иркутск
2	Площадь объекта +/- величина погрешности определения площади (P +/- Дельта P)	34043+/- 0
3	Иные характеристики объекта	ПЭ О-04-01

**ОПИСАНИЕ МЕСТОПОЛОЖЕНИЯ ГРАНИЦ
 ЗОНЫ РАЗМЕЩЕНИЯ ОБЪЕКТОВ ГОРОДСКОГО ТРАНСПОРТА (ПЗ-305)
 (наименование объекта)**

Сведения о местоположении границ объекта

1. Система координат МСК-38, зона 3

2. Сведения о характерных точках границ объекта

Обозначение характерных точек границ	Координаты, м		Метод определения координат и средняя квадратическая погрешность положения характерной точки (Mt), м	Описание обозначения точки
	X	Y		
1	2	3	4	5
1	384819.36	3338785.60	0.3	-
2	384819.49	3338781.18	0.3	-
3	384819.54	3338779.43	0.3	-
4	384819.64	3338776.31	0.3	-
5	384831.10	3338776.51	0.3	-
6	384833.27	3338776.52	0.3	-
7	384840.97	3338776.62	0.3	-
8	384847.55	3338776.67	0.3	-
9	384855.86	3338776.33	0.3	-
10	384859.04	3338776.19	0.3	-
11	384860.69	3338776.13	0.3	-
12	384868.68	3338775.80	0.3	-
13	384875.93	3338775.51	0.3	-
14	384877.38	3338775.45	0.3	-
15	384895.70	3338774.70	0.3	-

16	384899.23	3338774.56	0.3	-
17	384899.72	3338774.54	0.3	-
18	384903.76	3338774.37	0.3	-
19	384911.17	3338774.07	0.3	-
20	384914.76	3338773.92	0.3	-
21	384918.07	3338773.78	0.3	-
22	384918.18	3338773.78	0.3	-
23	384920.90	3338773.67	0.3	-
24	384925.91	3338773.47	0.3	-
25	384936.02	3338773.05	0.3	-
26	384944.08	3338772.73	0.3	-
27	384947.67	3338772.53	0.3	-
28	384947.74	3338772.57	0.3	-
29	384949.71	3338772.49	0.3	-
30	384953.95	3338772.32	0.3	-
31	384954.25	3338772.31	0.3	-
32	384957.33	3338772.17	0.3	-
33	384960.95	3338772.03	0.3	-
34	384961.18	3338772.02	0.3	-
35	384962.17	3338771.98	0.3	-
36	384962.19	3338771.98	0.3	-
37	384962.21	3338771.98	0.3	-
38	384965.15	3338771.86	0.3	-
39	384967.72	3338771.75	0.3	-
40	384972.10	3338771.58	0.3	-
41	384975.22	3338771.45	0.3	-
42	384979.27	3338771.28	0.3	-

43	384980.32	3338776.14	0.3	-
44	384983.01	3338774.69	0.3	-
45	384984.09	3338781.97	0.3	-
46	384984.59	3338785.31	0.3	-
47	384985.12	3338788.84	0.3	-
48	384985.21	3338789.42	0.3	-
49	384985.23	3338789.42	0.3	-
50	384985.94	3338794.33	0.3	-
51	384986.06	3338795.15	0.3	-
52	384986.70	3338799.38	0.3	-
53	384987.21	3338802.77	0.3	-
54	384987.28	3338803.22	0.3	-
55	384988.81	3338813.45	0.3	-
56	384989.30	3338816.72	0.3	-
57	384989.84	3338820.35	0.3	-
58	384989.99	3338821.38	0.3	-
59	384990.31	3338823.46	0.3	-
60	384990.92	3338827.61	0.3	-
61	384991.50	3338831.41	0.3	-
62	384991.66	3338832.50	0.3	-
63	384992.01	3338834.80	0.3	-
64	384992.60	3338838.74	0.3	-
65	384993.22	3338842.88	0.3	-
66	384993.70	3338846.00	0.3	-
67	384994.17	3338849.21	0.3	-
68	384995.13	3338855.58	0.3	-
69	384995.21	3338856.17	0.3	-

70	384995.46	3338857.82	0.3	-
71	384996.19	3338862.66	0.3	-
72	384996.22	3338862.90	0.3	-
73	384996.63	3338865.63	0.3	-
74	384996.93	3338867.67	0.3	-
75	384997.56	3338871.87	0.3	-
76	384998.11	3338875.52	0.3	-
77	384998.36	3338877.23	0.3	-
78	384998.58	3338878.63	0.3	-
79	384998.59	3338878.70	0.3	-
80	384998.77	3338879.82	0.3	-
81	384999.26	3338883.10	0.3	-
82	384999.30	3338882.88	0.3	-
83	384999.33	3338883.10	0.3	-
84	384999.91	3338887.21	0.3	-
85	385001.18	3338897.41	0.3	-
86	385000.92	3338898.09	0.3	-
87	385000.35	3338909.68	0.3	-
88	384999.96	3338917.52	0.3	-
89	384999.69	3338923.11	0.3	-
90	384989.70	3338921.37	0.3	-
91	384989.42	3338922.93	0.3	-
92	384985.59	3338922.22	0.3	-
93	384981.75	3338921.51	0.3	-
94	384981.63	3338922.20	0.3	-
95	384978.27	3338921.52	0.3	-
96	384978.18	3338922.54	0.3	-

97	384977.02	3338929.17	0.3	-
98	384972.89	3338946.67	0.3	-
99	384970.59	3338956.43	0.3	-
100	384969.78	3338963.29	0.3	-
101	384943.17	3338957.91	0.3	-
102	384934.14	3338956.09	0.3	-
103	384928.45	3338954.94	0.3	-
104	384921.96	3338953.63	0.3	-
105	384917.48	3338952.71	0.3	-
106	384847.95	3338938.44	0.3	-
107	384842.52	3338937.32	0.3	-
108	384828.72	3338934.42	0.3	-
109	384828.62	3338936.72	0.3	-
110	384825.64	3338936.03	0.3	-
111	384823.80	3338935.63	0.3	-
112	384824.23	3338933.57	0.3	-
113	384814.83	3338931.64	0.3	-
114	384816.76	3338869.80	0.3	-
115	384804.34	3338870.14	0.3	-
116	384791.13	3338870.49	0.3	-
117	384782.18	3338870.73	0.3	-
118	384781.03	3338870.76	0.3	-
119	384773.19	3338870.93	0.3	-
120	384771.61	3338840.03	0.3	-
121	384770.90	3338825.50	0.3	-
122	384770.48	3338816.47	0.3	-
123	384770.26	3338811.76	0.3	-

124	384770.13	3338808.83	0.3	-
125	384771.13	3338808.78	0.3	-
126	384771.12	3338803.18	0.3	-
127	384771.11	3338798.42	0.3	-
128	384771.10	3338786.83	0.3	-
129	384795.67	3338786.19	0.3	-
130	384805.09	3338785.95	0.3	-
1	384819.36	3338785.60	0.3	-

3. Сведения о характерных точках части (частей) границы объекта

Обозначение характерных точек части границы	Координаты, м		Метод определения координат и средняя квадратическая погрешность положения характерной точки (Mt), м	Описание обозначения точки
	X	Y		
1	2	3	4	5

**ОПИСАНИЕ МЕСТОПОЛОЖЕНИЯ ГРАНИЦ
ЗОНЫ РАЗМЕЩЕНИЯ ОБЪЕКТОВ ГОРОДСКОГО ТРАНСПОРТА (ПЗ-305)
(наименование объекта)**

Сведения о местоположении измененных (уточненных) границ объекта

1. Система координат МСК-38, зона 3

2. Сведения о характерных точках границ объекта

Обозначение характерных точек границ	Существующие координаты, м		Измененные (уточненные) координаты, м		Метод определения координат и средняя квадратическая погрешность положения характерной точки (Mt), м	Описание обозначения точки
	X	Y	X	Y		
1	2	3	4	5	6	7
1			384819.36	3338785.60		
2			384819.49	3338781.18		
3			384819.54	3338779.43		
4			384819.64	3338776.31		
5			384831.10	3338776.51		
6			384833.27	3338776.52		
7			384840.97	3338776.62		
8			384847.55	3338776.67		
9			384855.86	3338776.33		
10			384859.04	3338776.19		
11			384860.69	3338776.13		
12			384868.68	3338775.80		
13			384875.93	3338775.51		
14			384877.38	3338775.45		
15			384895.70	3338774.70		
16			384899.23	3338774.56		
17			384899.72	3338774.54		
18			384903.76	3338774.37		
19			384911.17	3338774.07		
20			384914.76	3338773.92		
21			384918.07	3338773.78		
22			384918.18	3338773.78		
23			384920.90	3338773.67		
24			384925.91	3338773.47		
25			384936.02	3338773.05		

26		384944.08	3338772.73
27		384947.67	3338772.53
28		384947.74	3338772.57
29		384949.71	3338772.49
30		384953.95	3338772.32
31		384954.25	3338772.31
32		384957.33	3338772.17
33		384960.95	3338772.03
34		384961.18	3338772.02
35		384962.17	3338771.98
36		384962.19	3338771.98
37		384962.21	3338771.98
38		384965.15	3338771.86
39		384967.72	3338771.75
40		384972.10	3338771.58
41		384975.22	3338771.45
42		384979.27	3338771.28
43		384980.32	3338776.14
44		384983.01	3338774.69
45		384984.09	3338781.97
46		384984.59	3338785.31
47		384985.12	3338788.84
48		384985.21	3338789.42
49		384985.23	3338789.42
50		384985.94	3338794.33
51		384986.06	3338795.15
52		384986.70	3338799.38
53		384987.21	3338802.77
54		384987.28	3338803.22
55		384988.81	3338813.45
56		384989.30	3338816.72
57		384989.84	3338820.35
58		384989.99	3338821.38
59		384990.31	3338823.46
60		384990.92	3338827.61
61		384991.50	3338831.41
62		384991.66	3338832.50
63		384992.01	3338834.80
64		384992.60	3338838.74
65		384993.22	3338842.88
66		384993.70	3338846.00
67		384994.17	3338849.21
68		384995.13	3338855.58
69		384995.21	3338856.17
70		384995.46	3338857.82
71		384996.19	3338862.66
72		384996.22	3338862.90
73		384996.63	3338865.63
74		384996.93	3338867.67

75		384997.56	3338871.87
76		384998.11	3338875.52
77		384998.36	3338877.23
78		384998.58	3338878.63
79		384998.59	3338878.70
80		384998.77	3338879.82
81		384999.26	3338883.10
82		384999.30	3338882.88
83		384999.33	3338883.10
84		384999.91	3338887.21
85		385001.18	3338897.41
86		385000.92	3338898.09
87		385000.35	3338909.68
88		384999.96	3338917.52
89		384999.69	3338923.11
90		384989.70	3338921.37
91		384989.42	3338922.93
92		384985.59	3338922.22
93		384981.75	3338921.51
94		384981.63	3338922.20
95		384978.27	3338921.52
96		384978.18	3338922.54
97		384977.02	3338929.17
98		384972.89	3338946.67
99		384970.59	3338956.43
100		384969.78	3338963.29
101		384943.17	3338957.91
102		384934.14	3338956.09
103		384928.45	3338954.94
104		384921.96	3338953.63
105		384917.48	3338952.71
106		384847.95	3338938.44
107		384842.52	3338937.32
108		384828.72	3338934.42
109		384828.62	3338936.72
110		384825.64	3338936.03
111		384823.80	3338935.63
112		384824.23	3338933.57
113		384814.83	3338931.64
114		384816.76	3338869.80
115		384804.34	3338870.14
116		384791.13	3338870.49
117		384782.18	3338870.73
118		384781.03	3338870.76
119		384773.19	3338870.93
120		384771.61	3338840.03
121		384770.90	3338825.50
122		384770.48	3338816.47
123		384770.26	3338811.76

124			384770.13	3338808.83		
125			384771.13	3338808.78		
126			384771.12	3338803.18		
127			384771.11	3338798.42		
128			384771.10	3338786.83		
129			384795.67	3338786.19		
130			384805.09	3338785.95		
1			384819.36	3338785.60		

3. Сведения о характерных точках части (частей) границы объекта

Обозначение характерных точек части границ	Существующие координаты, м		Измененные (уточненные) координаты, м		Метод определения координат и средняя квадратическая погрешность положения характерной точки (Mt), м	Описание обозначения точки
	X	Y	X	Y		
1	2	3	4	5	6	7

ОПИСАНИЕ МЕСТОПОЛОЖЕНИЯ ГРАНИЦ
ЗОНЫ РАЗМЕЩЕНИЯ ОБЪЕКТОВ ГОРОДСКОГО ТРАНСПОРТА (ПЗ-305)
(наименование объекта)

План границ объекта

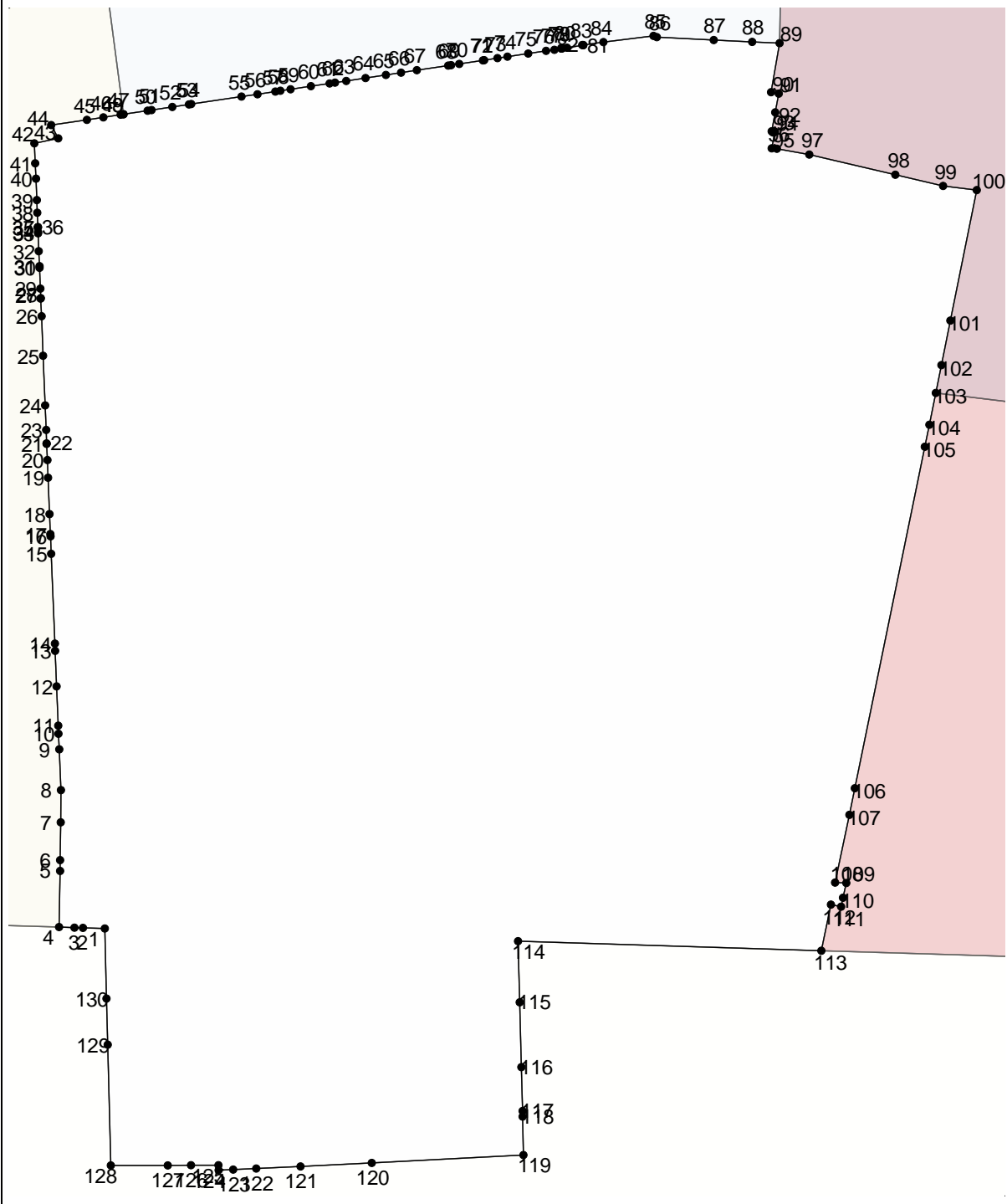

Масштаб 1: 1000

Используемые условные знаки и обозначения:

Подпись _____ Дата " _ " _____ г.

Место для оттиска печати (при наличии) лица, составившего описание местоположения границ объекта

Лист N 719

ОПИСАНИЕ МЕСТОПОЛОЖЕНИЯ ГРАНИЦ
ЗОНЫ РАЗМЕЩЕНИЯ ОБЪЕКТОВ ГОРОДСКОГО ТРАНСПОРТА (ПЗ-305/И)
 (наименование объекта местоположение границ, которого описано
 (далее - объект)

Сведения об объекте

№ п/п	Характеристики объекта	Описание характеристик
1	2	3
1	Местоположение объекта	Российская Федерация, Иркутская область, город Иркутск
2	Площадь объекта +/- величина погрешности определения площади (Р +/- Дельта Р)	27343 +/- 0
3	Иные характеристики объекта	ПЭ О-04-01

**ОПИСАНИЕ МЕСТОПОЛОЖЕНИЯ ГРАНИЦ
ЗОНЫ РАЗМЕЩЕНИЯ ОБЪЕКТОВ ГОРОДСКОГО ТРАНСПОРТА (ПЗ-305/И)
(наименование объекта)**

Сведения о местоположении границ объекта

1. Система координат МСК-38, зона 3

2. Сведения о характерных точках границ объекта

Обозначение характерных точек границ	Координаты, м		Метод определения координат и средняя квадратическая погрешность положения характерной точки (Mt), м	Описание обозначения точки
	X	Y		
1	2	3	4	5
1	384618.63	3340121.59	0.3	-
2	384610.27	3340119.53	0.3	-
3	384610.34	3340118.96	0.3	-
4	384602.56	3340117.05	0.3	-
5	384543.10	3340118.46	0.3	-
6	384542.93	3340118.47	0.3	-
7	384542.76	3340118.47	0.3	-
8	384536.64	3340118.62	0.3	-
9	384535.76	3340118.63	0.3	-
10	384535.13	3340108.37	0.3	-
11	384533.29	3340078.48	0.3	-

12	384531.69	3340070.65	0.3	-
13	384532.18	3340070.76	0.3	-
14	384543.01	3340073.16	0.3	-
15	384540.59	3340064.36	0.3	-
16	384538.05	3340054.52	0.3	-
17	384537.61	3340053.57	0.3	-
18	384534.17	3340036.85	0.3	-
19	384534.04	3340036.26	0.3	-
20	384532.62	3340029.38	0.3	-
21	384529.20	3340018.97	0.3	-
22	384527.76	3340019.13	0.3	-
23	384525.31	3340008.44	0.3	-
24	384527.11	3340008.29	0.3	-
25	384523.89	3339993.21	0.3	-
26	384518.80	3339968.04	0.3	-
27	384514.84	3339944.75	0.3	-
28	384513.57	3339937.88	0.3	-
29	384512.35	3339931.28	0.3	-
30	384507.74	3339932.86	0.3	-
31	384506.53	3339929.96	0.3	-

32	384503.52	3339928.40	0.3	-
33	384503.50	3339927.58	0.3	-
34	384503.22	3339927.50	0.3	-
35	384502.07	3339927.85	0.3	-
36	384502.19	3339932.05	0.3	-
37	384495.64	3339932.27	0.3	-
38	384495.58	3339929.92	0.3	-
39	384474.95	3339930.40	0.3	-
40	384467.92	3339930.39	0.3	-
41	384466.34	3339930.44	0.3	-
42	384466.27	3339930.44	0.3	-
43	384459.97	3339930.63	0.3	-
44	384459.43	3339930.64	0.3	-
45	384456.71	3339930.73	0.3	-
46	384456.73	3339931.40	0.3	-
47	384456.75	3339932.11	0.3	-
48	384456.80	3339933.57	0.3	-
49	384456.80	3339933.59	0.3	-
50	384456.81	3339933.75	0.3	-
51	384456.89	3339936.12	0.3	-

52	384456.91	3339936.77	0.3	-
53	384456.89	3339936.77	0.3	-
54	384456.78	3339936.78	0.3	-
55	384456.71	3339936.78	0.3	-
56	384456.76	3339937.76	0.3	-
57	384456.76	3339937.79	0.3	-
58	384456.83	3339939.08	0.3	-
59	384456.83	3339939.12	0.3	-
60	384456.86	3339939.71	0.3	-
61	384456.88	3339940.06	0.3	-
62	384453.00	3339940.11	0.3	-
63	384450.22	3339939.99	0.3	-
64	384449.96	3339939.98	0.3	-
65	384449.43	3339939.95	0.3	-
66	384445.52	3339940.13	0.3	-
67	384445.00	3339940.14	0.3	-
68	384444.89	3339940.14	0.3	-
69	384444.00	3339940.17	0.3	-
70	384443.95	3339940.17	0.3	-
71	384443.92	3339939.06	0.3	-

72	384440.14	3339939.15	0.3	-
73	384437.41	3339939.23	0.3	-
74	384437.06	3339939.23	0.3	-
75	384437.01	3339937.31	0.3	-
76	384436.79	3339928.53	0.3	-
77	384436.37	3339927.19	0.3	-
78	384436.06	3339915.77	0.3	-
79	384435.89	3339904.60	0.3	-
80	384438.52	3339904.41	0.3	-
81	384445.47	3339903.89	0.3	-
82	384444.99	3339886.11	0.3	-
83	384449.03	3339886.00	0.3	-
84	384447.99	3339876.13	0.3	-
85	384453.61	3339875.54	0.3	-
86	384454.25	3339874.59	0.3	-
87	384454.27	3339871.00	0.3	-
88	384454.54	3339870.98	0.3	-
89	384454.42	3339867.91	0.3	-
90	384454.20	3339867.91	0.3	-
91	384454.09	3339863.67	0.3	-

92	384453.86	3339859.31	0.3	-
93	384453.73	3339859.31	0.3	-
94	384453.69	3339855.03	0.3	-
95	384460.57	3339855.15	0.3	-
96	384460.74	3339851.16	0.3	-
97	384461.13	3339851.15	0.3	-
98	384464.69	3339851.05	0.3	-
99	384464.70	3339851.46	0.3	-
100	384466.42	3339853.56	0.3	-
101	384466.56	3339857.69	0.3	-
102	384473.83	3339857.08	0.3	-
103	384474.17	3339861.07	0.3	-
104	384474.53	3339865.41	0.3	-
105	384474.44	3339868.68	0.3	-
106	384485.81	3339868.10	0.3	-
107	384485.86	3339870.90	0.3	-
108	384490.43	3339870.72	0.3	-
109	384494.28	3339870.64	0.3	-
110	384498.24	3339870.35	0.3	-
111	384503.74	3339869.64	0.3	-

112	384504.26	3339861.02	0.3	-
113	384507.40	3339861.22	0.3	-
114	384507.75	3339856.19	0.3	-
115	384508.08	3339851.63	0.3	-
116	384508.35	3339844.04	0.3	-
117	384511.17	3339844.10	0.3	-
118	384511.09	3339836.91	0.3	-
119	384511.12	3339833.13	0.3	-
120	384511.13	3339831.38	0.3	-
121	384512.89	3339831.40	0.3	-
122	384512.89	3339829.69	0.3	-
123	384513.05	3339826.83	0.3	-
124	384513.45	3339819.39	0.3	-
125	384513.60	3339818.64	0.3	-
126	384512.74	3339802.35	0.3	-
127	384512.59	3339790.81	0.3	-
128	384512.31	3339787.50	0.3	-
129	384511.32	3339771.03	0.3	-
130	384510.95	3339762.57	0.3	-
131	384518.52	3339762.96	0.3	-

132	384518.78	3339760.98	0.3	-
133	384521.96	3339760.61	0.3	-
134	384524.18	3339760.35	0.3	-
135	384525.39	3339760.19	0.3	-
136	384525.89	3339760.01	0.3	-
137	384532.85	3339759.38	0.3	-
138	384533.59	3339770.99	0.3	-
139	384533.83	3339784.77	0.3	-
140	384535.37	3339800.51	0.3	-
141	384535.48	3339802.93	0.3	-
142	384535.91	3339806.56	0.3	-
143	384537.07	3339816.24	0.3	-
144	384540.65	3339848.76	0.3	-
145	384542.27	3339859.69	0.3	-
146	384544.13	3339870.14	0.3	-
147	384546.81	3339869.69	0.3	-
148	384550.27	3339881.07	0.3	-
149	384551.41	3339888.95	0.3	-
150	384552.62	3339896.72	0.3	-
151	384553.13	3339897.03	0.3	-

152	384555.11	3339907.28	0.3	-
153	384555.72	3339907.11	0.3	-
154	384559.70	3339920.61	0.3	-
155	384562.23	3339933.16	0.3	-
156	384564.22	3339942.10	0.3	-
157	384567.78	3339955.32	0.3	-
158	384577.66	3339989.80	0.3	-
159	384577.35	3339989.88	0.3	-
160	384586.23	3340022.21	0.3	-
161	384586.68	3340023.67	0.3	-
162	384589.92	3340035.09	0.3	-
163	384594.34	3340046.40	0.3	-
164	384594.88	3340046.29	0.3	-
165	384597.89	3340053.70	0.3	-
166	384600.79	3340052.54	0.3	-
167	384602.89	3340056.48	0.3	-
168	384603.24	3340056.18	0.3	-
169	384613.53	3340051.86	0.3	-
170	384617.88	3340050.21	0.3	-
171	384624.95	3340047.67	0.3	-

172	384640.40	3340067.68	0.3	-
173	384648.87	3340077.01	0.3	-
174	384656.10	3340084.44	0.3	-
175	384660.70	3340088.29	0.3	-
176	384666.00	3340092.37	0.3	-
177	384676.79	3340099.07	0.3	-
178	384677.01	3340098.63	0.3	-
179	384683.45	3340102.19	0.3	-
180	384688.41	3340104.53	0.3	-
181	384688.78	3340103.94	0.3	-
182	384705.72	3340109.23	0.3	-
183	384716.70	3340112.12	0.3	-
184	384725.96	3340113.53	0.3	-
185	384725.30	3340124.11	0.3	-
186	384717.88	3340123.49	0.3	-
187	384717.61	3340127.50	0.3	-
188	384714.36	3340126.79	0.3	-
189	384713.04	3340133.44	0.3	-
190	384712.28	3340133.91	0.3	-
191	384710.11	3340144.18	0.3	-

192	384709.04	3340149.20	0.3	-
193	384706.53	3340161.11	0.3	-
194	384660.29	3340135.18	0.3	-
195	384643.08	3340128.83	0.3	-
196	384624.82	3340126.28	0.3	-
1	384618.63	3340121.59	0.3	-
3. Сведения о характерных точках части (частей) границы объекта				
Обозначение характерных точек части границы	Координаты, м		Метод определения координат и средняя квадратическая погрешность положения характерной точки (Mt), м	Описание обозначения точки
	X	Y		
1	2	3	4	5

**ОПИСАНИЕ МЕСТОПОЛОЖЕНИЯ ГРАНИЦ
ЗОНЫ РАЗМЕЩЕНИЯ ОБЪЕКТОВ ГОРОДСКОГО ТРАНСПОРТА (ПЗ-305/И)
(наименование объекта)**

Сведения о местоположении измененных (уточненных) границ объекта

1. Система координат МСК-38, зона 3

2. Сведения о характерных точках границ объекта

Обозначение характерных точек границ	Существующие координаты, м		Измененные (уточненные) координаты, м		Метод определения координат и средняя квадратическая погрешность положения характерной точки (Mt), м	Описание обозначения точки
	X	Y	X	Y		
1	2	3	4	5	6	7
1			384618.63	3340121.59		
2			384610.27	3340119.53		
3			384610.34	3340118.96		
4			384602.56	3340117.05		
5			384543.10	3340118.46		
6			384542.93	3340118.47		
7			384542.76	3340118.47		
8			384536.64	3340118.62		
9			384535.76	3340118.63		
10			384535.13	3340108.37		
11			384533.29	3340078.48		
12			384531.69	3340070.65		
13			384532.18	3340070.76		
14			384543.01	3340073.16		
15			384540.59	3340064.36		
16			384538.05	3340054.52		
17			384537.61	3340053.57		
18			384534.17	3340036.85		
19			384534.04	3340036.26		
20			384532.62	3340029.38		
21			384529.20	3340018.97		
22			384527.76	3340019.13		
23			384525.31	3340008.44		
24			384527.11	3340008.29		
25			384523.89	3339993.21		

26		384518.80	3339968.04
27		384514.84	3339944.75
28		384513.57	3339937.88
29		384512.35	3339931.28
30		384507.74	3339932.86
31		384506.53	3339929.96
32		384503.52	3339928.40
33		384503.50	3339927.58
34		384503.22	3339927.50
35		384502.07	3339927.85
36		384502.19	3339932.05
37		384495.64	3339932.27
38		384495.58	3339929.92
39		384474.95	3339930.40
40		384467.92	3339930.39
41		384466.34	3339930.44
42		384466.27	3339930.44
43		384459.97	3339930.63
44		384459.43	3339930.64
45		384456.71	3339930.73
46		384456.73	3339931.40
47		384456.75	3339932.11
48		384456.80	3339933.57
49		384456.80	3339933.59
50		384456.81	3339933.75
51		384456.89	3339936.12
52		384456.91	3339936.77
53		384456.89	3339936.77
54		384456.78	3339936.78
55		384456.71	3339936.78
56		384456.76	3339937.76
57		384456.76	3339937.79
58		384456.83	3339939.08
59		384456.83	3339939.12
60		384456.86	3339939.71
61		384456.88	3339940.06
62		384453.00	3339940.11
63		384450.22	3339939.99
64		384449.96	3339939.98
65		384449.43	3339939.95
66		384445.52	3339940.13
67		384445.00	3339940.14
68		384444.89	3339940.14
69		384444.00	3339940.17
70		384443.95	3339940.17
71		384443.92	3339939.06
72		384440.14	3339939.15
73		384437.41	3339939.23
74		384437.06	3339939.23

75		384437.01	3339937.31
76		384436.79	3339928.53
77		384436.37	3339927.19
78		384436.06	3339915.77
79		384435.89	3339904.60
80		384438.52	3339904.41
81		384445.47	3339903.89
82		384444.99	3339886.11
83		384449.03	3339886.00
84		384447.99	3339876.13
85		384453.61	3339875.54
86		384454.25	3339874.59
87		384454.27	3339871.00
88		384454.54	3339870.98
89		384454.42	3339867.91
90		384454.20	3339867.91
91		384454.09	3339863.67
92		384453.86	3339859.31
93		384453.73	3339859.31
94		384453.69	3339855.03
95		384460.57	3339855.15
96		384460.74	3339851.16
97		384461.13	3339851.15
98		384464.69	3339851.05
99		384464.70	3339851.46
100		384466.42	3339853.56
101		384466.56	3339857.69
102		384473.83	3339857.08
103		384474.17	3339861.07
104		384474.53	3339865.41
105		384474.44	3339868.68
106		384485.81	3339868.10
107		384485.86	3339870.90
108		384490.43	3339870.72
109		384494.28	3339870.64
110		384498.24	3339870.35
111		384503.74	3339869.64
112		384504.26	3339861.02
113		384507.40	3339861.22
114		384507.75	3339856.19
115		384508.08	3339851.63
116		384508.35	3339844.04
117		384511.17	3339844.10
118		384511.09	3339836.91
119		384511.12	3339833.13
120		384511.13	3339831.38
121		384512.89	3339831.40
122		384512.89	3339829.69
123		384513.05	3339826.83

124		384513.45	3339819.39
125		384513.60	3339818.64
126		384512.74	3339802.35
127		384512.59	3339790.81
128		384512.31	3339787.50
129		384511.32	3339771.03
130		384510.95	3339762.57
131		384518.52	3339762.96
132		384518.78	3339760.98
133		384521.96	3339760.61
134		384524.18	3339760.35
135		384525.39	3339760.19
136		384525.89	3339760.01
137		384532.85	3339759.38
138		384533.59	3339770.99
139		384533.83	3339784.77
140		384535.37	3339800.51
141		384535.48	3339802.93
142		384535.91	3339806.56
143		384537.07	3339816.24
144		384540.65	3339848.76
145		384542.27	3339859.69
146		384544.13	3339870.14
147		384546.81	3339869.69
148		384550.27	3339881.07
149		384551.41	3339888.95
150		384552.62	3339896.72
151		384553.13	3339897.03
152		384555.11	3339907.28
153		384555.72	3339907.11
154		384559.70	3339920.61
155		384562.23	3339933.16
156		384564.22	3339942.10
157		384567.78	3339955.32
158		384577.66	3339989.80
159		384577.35	3339989.88
160		384586.23	3340022.21
161		384586.68	3340023.67
162		384589.92	3340035.09
163		384594.34	3340046.40
164		384594.88	3340046.29
165		384597.89	3340053.70
166		384600.79	3340052.54
167		384602.89	3340056.48
168		384603.24	3340056.18
169		384613.53	3340051.86
170		384617.88	3340050.21
171		384624.95	3340047.67
172		384640.40	3340067.68

173			384648.87	3340077.01		
174			384656.10	3340084.44		
175			384660.70	3340088.29		
176			384666.00	3340092.37		
177			384676.79	3340099.07		
178			384677.01	3340098.63		
179			384683.45	3340102.19		
180			384688.41	3340104.53		
181			384688.78	3340103.94		
182			384705.72	3340109.23		
183			384716.70	3340112.12		
184			384725.96	3340113.53		
185			384725.30	3340124.11		
186			384717.88	3340123.49		
187			384717.61	3340127.50		
188			384714.36	3340126.79		
189			384713.04	3340133.44		
190			384712.28	3340133.91		
191			384710.11	3340144.18		
192			384709.04	3340149.20		
193			384706.53	3340161.11		
194			384660.29	3340135.18		
195			384643.08	3340128.83		
196			384624.82	3340126.28		
1			384618.63	3340121.59		

3. Сведения о характерных точках части (частей) границы объекта

Обозначение характерных точек части границ	Существующие координаты, м		Измененные (уточненные) координаты, м		Метод определения координат и средняя квадратическая погрешность положения характерной точки (Mt), м	Описание обозначения точки
	X	Y	X	Y		
1	2	3	4	5	6	7

ОПИСАНИЕ МЕСТОПОЛОЖЕНИЯ ГРАНИЦ
ЗОНЫ РАЗМЕЩЕНИЯ ОБЪЕКТОВ ГОРОДСКОГО ТРАНСПОРТА (ПЗ-305/И)
(наименование объекта)

План границ объекта

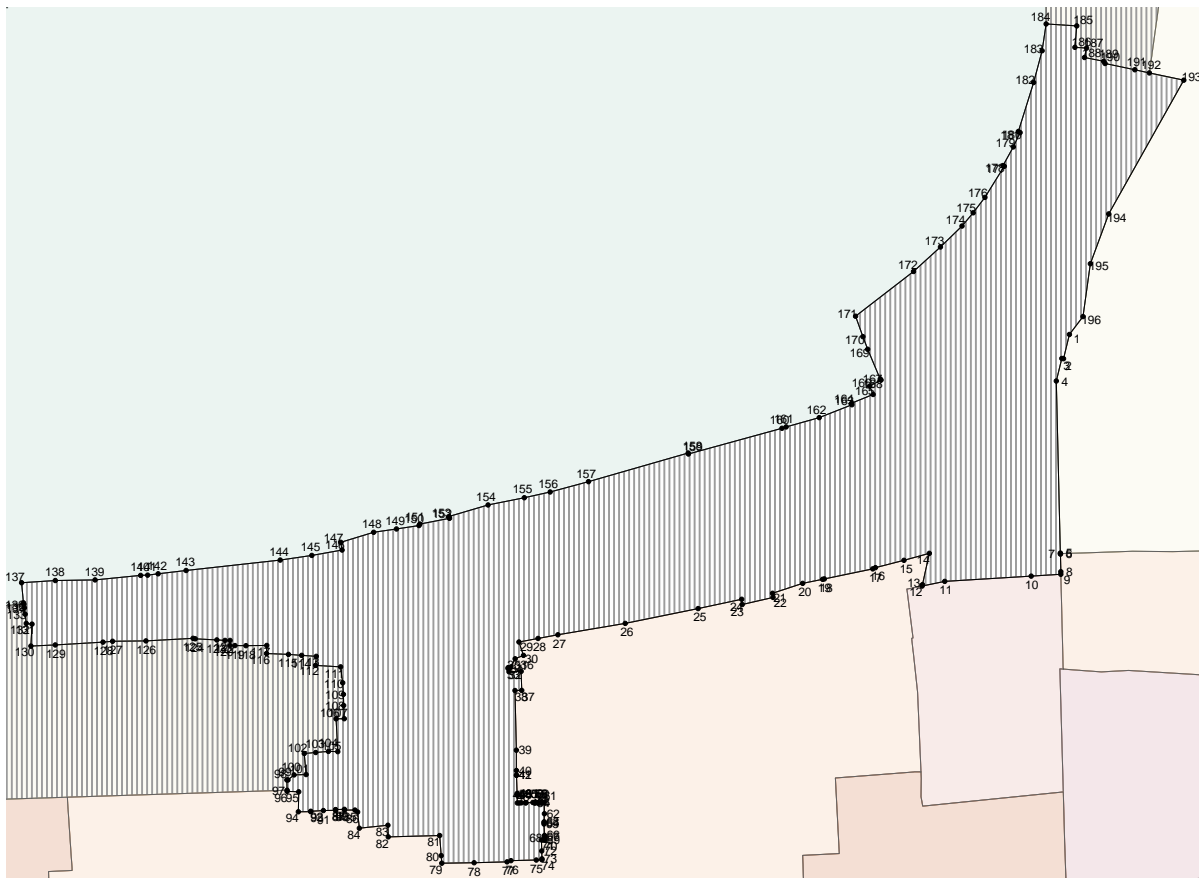

Масштаб 1: 1000

Используемые условные знаки и обозначения:

Подпись _____ Дата " _ " _____ г.

Место для оттиска печати (при наличии) лица, составившего описание местоположения границ объекта

ОПИСАНИЕ МЕСТОПОЛОЖЕНИЯ ГРАНИЦ ЗОНЫ, ПРЕДНАЗНАЧЕННЫЕ ДЛЯ ОТДЫХА, ТУРИЗМА ЗАНЯТИЙ ФИЗИЧЕСКОЙ КУЛЬТУРОЙ И СПОРТОМ, ЗОНЫ ПЛЯЖЕЙ (РЗ-503) (наименование объекта местоположение границ, которого описано (далее - объект) _____		
Сведения об объекте		
N п/п	Характеристики объекта	Описание характеристик
1	2	3
1	Местоположение объекта	Российская Федерация, Иркутская область, город Иркутск
2	Площадь объекта +/- величина погрешности определения площади (Р +/- Дельта Р)	-142075+/- 0
3	Иные характеристики объекта	ПЭ О-04-01

**ОПИСАНИЕ МЕСТОПОЛОЖЕНИЯ ГРАНИЦ
ЗОНЫ, ПРЕДНАЗНАЧЕННЫЕ ДЛЯ ОТДЫХА, ТУРИЗМА ЗАНЯТИЙ ФИЗИЧЕСКОЙ КУЛЬТУРОЙ И
СПОРТОМ, ЗОНЫ ПЛЯЖЕЙ (РЗ-503)
(наименование объекта)**

Сведения о местоположении границ объекта

1. Система координат МСК-38, зона 3

2. Сведения о характерных точках границ объекта

Обозначение характерных точек границ	Координаты, м		Метод определения координат и средняя квадратическая погрешность положения характерной точки (Mt), м	Описание обозначения точки
	X	Y		
1	2	3	4	5
1	385205.15	3339431.79	0.3	-
2	385205.11	3339430.20	0.3	-
3	385208.10	3339431.01	0.3	-
4	385223.02	3339453.22	0.3	-
5	385239.69	3339490.25	0.3	-
6	385244.63	3339500.48	0.3	-
7	385247.22	3339509.95	0.3	-
8	385246.93	3339515.25	0.3	-
9	385236.22	3339510.46	0.3	-
10	385235.29	3339507.73	0.3	-
11	385235.16	3339503.63	0.3	-

12	385233.89	3339500.76	0.3	-
13	385231.99	3339489.15	0.3	-
14	385230.58	3339486.02	0.3	-
15	385228.69	3339484.75	0.3	-
16	385226.31	3339479.65	0.3	-
17	385225.99	3339477.80	0.3	-
18	385224.72	3339475.20	0.3	-
19	385221.41	3339470.38	0.3	-
20	385220.00	3339466.98	0.3	-
21	385218.28	3339462.14	0.3	-
22	385218.17	3339458.30	0.3	-
23	385216.76	3339454.90	0.3	-
24	385214.94	3339451.24	0.3	-
25	385213.00	3339447.98	0.3	-
26	385207.41	3339437.15	0.3	-
1	385205.15	3339431.79	0.3	-
27	385237.77	3339582.83	0.3	-
28	385232.87	3339592.23	0.3	-
29	385231.70	3339593.15	0.3	-
30	385226.13	3339597.57	0.3	-

31	385225.24	3339597.55	0.3	-
32	385222.55	3339597.46	0.3	-
33	385219.37	3339597.36	0.3	-
34	385213.67	3339593.92	0.3	-
35	385212.65	3339593.31	0.3	-
36	385211.35	3339589.37	0.3	-
37	385208.55	3339583.76	0.3	-
38	385211.61	3339579.44	0.3	-
39	385213.92	3339576.86	0.3	-
40	385216.09	3339574.03	0.3	-
41	385222.24	3339571.21	0.3	-
42	385222.93	3339572.12	0.3	-
43	385222.88	3339575.03	0.3	-
44	385222.52	3339576.76	0.3	-
45	385224.26	3339577.51	0.3	-
46	385228.79	3339569.05	0.3	-
47	385230.53	3339566.60	0.3	-
48	385230.71	3339566.35	0.3	-
49	385232.23	3339564.06	0.3	-
50	385231.89	3339556.12	0.3	-

51	385233.82	3339549.19	0.3	-
52	385235.04	3339545.58	0.3	-
53	385235.06	3339536.85	0.3	-
54	385236.38	3339526.76	0.3	-
55	385238.91	3339522.32	0.3	-
56	385241.10	3339520.01	0.3	-
57	385242.96	3339518.80	0.3	-
58	385244.78	3339519.25	0.3	-
59	385247.02	3339523.56	0.3	-
60	385249.47	3339536.06	0.3	-
61	385252.52	3339545.91	0.3	-
62	385251.31	3339554.80	0.3	-
63	385246.71	3339566.18	0.3	-
64	385243.29	3339576.46	0.3	-
27	385237.77	3339582.83	0.3	-
65	385222.34	3339637.78	0.3	-
66	385221.17	3339629.77	0.3	-
67	385224.85	3339625.01	0.3	-
68	385230.06	3339618.10	0.3	-
69	385234.03	3339612.67	0.3	-

70	385235.67	3339610.42	0.3	-
71	385240.36	3339599.82	0.3	-
72	385242.58	3339595.52	0.3	-
73	385243.51	3339594.81	0.3	-
74	385244.03	3339594.42	0.3	-
75	385245.99	3339596.59	0.3	-
76	385249.32	3339606.80	0.3	-
77	385251.45	3339613.37	0.3	-
78	385251.77	3339614.38	0.3	-
79	385252.33	3339618.06	0.3	-
80	385253.38	3339625.65	0.3	-
81	385254.29	3339627.96	0.3	-
82	385255.12	3339634.93	0.3	-
83	385256.32	3339640.40	0.3	-
84	385257.11	3339645.67	0.3	-
85	385256.23	3339649.72	0.3	-
86	385253.06	3339657.63	0.3	-
87	385247.80	3339658.84	0.3	-
88	385244.82	3339657.11	0.3	-
89	385242.74	3339655.90	0.3	-

90	385238.06	3339651.16	0.3	-
91	385235.65	3339647.83	0.3	-
92	385234.59	3339647.45	0.3	-
93	385230.14	3339644.24	0.3	-
94	385225.08	3339641.31	0.3	-
65	385222.34	3339637.78	0.3	-
95	385187.48	3338979.74	0.3	-
96	385182.01	3338985.81	0.3	-
97	385181.48	3338986.32	0.3	-
98	385181.38	3338986.51	0.3	-
99	385179.63	3338989.71	0.3	-
100	385179.42	3338990.02	0.3	-
101	385176.51	3338994.29	0.3	-
102	385175.05	3338995.23	0.3	-
103	385173.30	3338996.35	0.3	-
104	385169.92	3338998.53	0.3	-
105	385164.40	3339002.09	0.3	-
106	385161.95	3339003.67	0.3	-
107	385160.46	3339004.63	0.3	-
108	385155.59	3339009.35	0.3	-

109	385150.14	3339014.63	0.3	-
110	385149.55	3339015.17	0.3	-
111	385128.04	3339034.29	0.3	-
112	385120.89	3339040.65	0.3	-
113	385103.33	3339056.27	0.3	-
114	385099.54	3339056.07	0.3	-
115	385095.31	3339061.73	0.3	-
116	385094.72	3339062.81	0.3	-
117	385078.90	3339091.70	0.3	-
118	385077.41	3339093.94	0.3	-
119	385071.94	3339102.15	0.3	-
120	385062.05	3339116.98	0.3	-
121	385054.03	3339131.86	0.3	-
122	385053.40	3339131.88	0.3	-
123	385053.76	3339132.35	0.3	-
124	385053.54	3339132.76	0.3	-
125	385053.36	3339138.50	0.3	-
126	385053.32	3339139.92	0.3	-
127	385053.19	3339144.02	0.3	-
128	385052.25	3339146.15	0.3	-

129	385049.76	3339151.72	0.3	-
130	385044.45	3339163.44	0.3	-
131	385038.02	3339170.57	0.3	-
132	385031.56	3339176.04	0.3	-
133	385027.22	3339186.74	0.3	-
134	385028.93	3339201.25	0.3	-
135	385030.75	3339219.07	0.3	-
136	385031.22	3339239.98	0.3	-
137	385043.09	3339271.63	0.3	-
138	385057.17	3339299.20	0.3	-
139	385057.18	3339299.20	0.3	-
140	385076.03	3339330.45	0.3	-
141	385088.10	3339353.84	0.3	-
142	385097.20	3339361.64	0.3	-
143	385100.37	3339362.54	0.3	-
144	385104.41	3339362.62	0.3	-
145	385104.81	3339362.38	0.3	-
146	385108.01	3339360.41	0.3	-
147	385110.45	3339358.42	0.3	-
148	385114.28	3339358.13	0.3	-

149	385122.14	3339362.91	0.3	-
150	385124.09	3339364.10	0.3	-
151	385126.99	3339365.86	0.3	-
152	385145.41	3339375.97	0.3	-
153	385155.68	3339381.61	0.3	-
154	385163.51	3339386.77	0.3	-
155	385171.30	3339393.44	0.3	-
156	385184.01	3339408.86	0.3	-
157	385185.16	3339412.22	0.3	-
158	385185.50	3339418.97	0.3	-
159	385185.57	3339420.12	0.3	-
160	385195.00	3339434.76	0.3	-
161	385197.45	3339439.10	0.3	-
162	385199.88	3339443.45	0.3	-
163	385213.73	3339476.94	0.3	-
164	385224.85	3339504.58	0.3	-
165	385226.79	3339521.47	0.3	-
166	385226.10	3339533.28	0.3	-
167	385225.92	3339536.32	0.3	-
168	385225.10	3339545.01	0.3	-

169	385223.58	3339558.82	0.3	-
170	385218.44	3339564.89	0.3	-
171	385215.40	3339569.63	0.3	-
172	385210.61	3339572.94	0.3	-
173	385208.18	3339576.81	0.3	-
174	385204.74	3339582.84	0.3	-
175	385197.00	3339586.22	0.3	-
176	385189.10	3339591.52	0.3	-
177	385184.51	3339593.97	0.3	-
178	385173.31	3339602.75	0.3	-
179	385172.47	3339604.87	0.3	-
180	385170.25	3339610.94	0.3	-
181	385168.26	3339627.03	0.3	-
182	385164.86	3339634.53	0.3	-
183	385164.59	3339640.67	0.3	-
184	385167.09	3339646.12	0.3	-
185	385169.24	3339654.51	0.3	-
186	385175.47	3339664.24	0.3	-
187	385182.31	3339676.23	0.3	-
188	385183.14	3339677.68	0.3	-

189	385186.45	3339686.34	0.3	-
190	385189.09	3339695.12	0.3	-
191	385190.36	3339702.57	0.3	-
192	385192.93	3339705.58	0.3	-
193	385198.78	3339708.69	0.3	-
194	385207.04	3339715.30	0.3	-
195	385209.15	3339721.91	0.3	-
196	385211.36	3339722.19	0.3	-
197	385213.83	3339721.35	0.3	-
198	385216.29	3339719.85	0.3	-
199	385215.92	3339716.88	0.3	-
200	385211.94	3339711.60	0.3	-
201	385207.04	3339708.37	0.3	-
202	385202.47	3339706.29	0.3	-
203	385197.22	3339704.22	0.3	-
204	385193.64	3339699.70	0.3	-
205	385191.95	3339694.27	0.3	-
206	385189.78	3339685.00	0.3	-
207	385186.17	3339676.07	0.3	-
208	385181.78	3339666.76	0.3	-

209	385180.29	3339663.85	0.3	-
210	385178.34	3339660.04	0.3	-
211	385174.21	3339653.32	0.3	-
212	385173.56	3339650.17	0.3	-
213	385172.89	3339646.92	0.3	-
214	385171.99	3339640.05	0.3	-
215	385173.83	3339629.63	0.3	-
216	385176.25	3339625.11	0.3	-
217	385178.40	3339618.70	0.3	-
218	385180.06	3339609.76	0.3	-
219	385183.07	3339603.33	0.3	-
220	385191.60	3339597.80	0.3	-
221	385205.71	3339591.00	0.3	-
222	385207.35	3339590.20	0.3	-
223	385207.74	3339591.04	0.3	-
224	385209.60	3339594.98	0.3	-
225	385212.87	3339598.28	0.3	-
226	385215.98	3339599.89	0.3	-
227	385219.92	3339600.63	0.3	-
228	385225.64	3339600.48	0.3	-

229	385227.92	3339602.96	0.3	-
230	385228.30	3339602.97	0.3	-
231	385220.47	3339616.07	0.3	-
232	385216.53	3339626.98	0.3	-
233	385216.27	3339633.13	0.3	-
234	385217.34	3339641.36	0.3	-
235	385223.56	3339647.23	0.3	-
236	385224.34	3339647.63	0.3	-
237	385235.73	3339653.50	0.3	-
238	385236.15	3339654.02	0.3	-
239	385240.05	3339658.94	0.3	-
240	385245.89	3339666.26	0.3	-
241	385249.41	3339668.88	0.3	-
242	385252.69	3339671.32	0.3	-
243	385259.33	3339675.90	0.3	-
244	385260.97	3339678.83	0.3	-
245	385262.67	3339681.84	0.3	-
246	385261.73	3339688.22	0.3	-
247	385262.51	3339693.76	0.3	-
248	385266.23	3339702.08	0.3	-

249	385267.68	3339704.52	0.3	-
250	385274.64	3339721.42	0.3	-
251	385276.76	3339726.53	0.3	-
252	385282.81	3339744.49	0.3	-
253	385283.26	3339746.15	0.3	-
254	385283.74	3339747.87	0.3	-
255	385286.33	3339757.23	0.3	-
256	385288.36	3339773.59	0.3	-
257	385288.14	3339780.21	0.3	-
258	385286.63	3339792.55	0.3	-
259	385283.87	3339807.72	0.3	-
260	385281.18	3339821.29	0.3	-
261	385278.04	3339841.75	0.3	-
262	385273.24	3339860.02	0.3	-
263	385269.79	3339874.54	0.3	-
264	385267.19	3339885.73	0.3	-
265	385260.07	3339906.30	0.3	-
266	385254.58	3339913.60	0.3	-
267	385253.49	3339917.20	0.3	-
268	385245.69	3339922.57	0.3	-

269	385243.44	3339925.91	0.3	-
270	385241.60	3339928.64	0.3	-
271	385239.97	3339931.06	0.3	-
272	385233.56	3339938.91	0.3	-
273	385225.82	3339946.00	0.3	-
274	385218.84	3339952.54	0.3	-
275	385204.25	3339970.68	0.3	-
276	385193.50	3339984.20	0.3	-
277	385186.36	3340003.98	0.3	-
278	385179.65	3340029.58	0.3	-
279	385178.40	3340042.05	0.3	-
280	385176.76	3340059.83	0.3	-
281	385177.73	3340085.74	0.3	-
282	385180.14	3340090.40	0.3	-
283	385185.22	3340087.84	0.3	-
284	385185.44	3340090.29	0.3	-
285	385184.44	3340097.72	0.3	-
286	385182.39	3340102.98	0.3	-
287	385180.93	3340108.22	0.3	-
288	385181.41	3340111.41	0.3	-

289	385182.69	3340114.18	0.3	-
290	385182.99	3340117.97	0.3	-
291	385181.63	3340126.81	0.3	-
292	385181.61	3340130.21	0.3	-
293	385181.60	3340133.21	0.3	-
294	385179.66	3340142.47	0.3	-
295	385180.73	3340152.44	0.3	-
296	385181.56	3340168.81	0.3	-
297	385182.01	3340169.88	0.3	-
298	385183.88	3340174.93	0.3	-
299	385186.11	3340180.94	0.3	-
300	385190.24	3340207.93	0.3	-
301	385193.71	3340226.89	0.3	-
302	385197.54	3340242.88	0.3	-
303	385199.27	3340252.15	0.3	-
304	385202.06	3340261.40	0.3	-
305	385204.74	3340274.03	0.3	-
306	385205.30	3340286.93	0.3	-
307	385205.52	3340302.80	0.3	-
308	385204.73	3340309.46	0.3	-

309	385172.92	3340318.57	0.3	-
310	385168.27	3340319.90	0.3	-
311	385168.19	3340319.93	0.3	-
312	385167.57	3340320.10	0.3	-
313	385155.51	3340323.56	0.3	-
314	385152.83	3340313.72	0.3	-
315	385152.77	3340308.67	0.3	-
316	385157.58	3340303.91	0.3	-
317	385163.45	3340291.33	0.3	-
318	385158.80	3340241.38	0.3	-
319	385154.81	3340198.35	0.3	-
320	385154.87	3340195.28	0.3	-
321	385154.93	3340191.99	0.3	-
322	385155.03	3340187.38	0.3	-
323	385155.09	3340184.06	0.3	-
324	385153.50	3340184.17	0.3	-
325	385151.76	3340165.46	0.3	-
326	385151.13	3340109.59	0.3	-
327	385151.07	3340104.49	0.3	-
328	385151.03	3340101.07	0.3	-

329	385152.80	3340100.88	0.3	-
330	385153.26	3340086.08	0.3	-
331	385151.98	3340058.36	0.3	-
332	385150.80	3340058.12	0.3	-
333	385151.75	3340042.70	0.3	-
334	385151.25	3340041.64	0.3	-
335	385151.93	3340039.72	0.3	-
336	385152.30	3340033.45	0.3	-
337	385155.20	3340018.07	0.3	-
338	385156.85	3339987.40	0.3	-
339	385155.89	3339940.85	0.3	-
340	385159.46	3339940.57	0.3	-
341	385158.48	3339934.99	0.3	-
342	385160.14	3339910.63	0.3	-
343	385160.23	3339908.51	0.3	-
344	385160.50	3339901.37	0.3	-
345	385158.41	3339900.85	0.3	-
346	385164.03	3339886.25	0.3	-
347	385165.32	3339872.97	0.3	-
348	385164.13	3339867.58	0.3	-

349	385161.36	3339855.07	0.3	-
350	385161.38	3339854.08	0.3	-
351	385161.39	3339853.63	0.3	-
352	385161.66	3339840.90	0.3	-
353	385161.76	3339838.04	0.3	-
354	385161.35	3339837.57	0.3	-
355	385161.45	3339836.66	0.3	-
356	385164.62	3339828.91	0.3	-
357	385164.83	3339827.26	0.3	-
358	385166.29	3339824.84	0.3	-
359	385168.82	3339818.67	0.3	-
360	385173.02	3339805.73	0.3	-
361	385172.49	3339786.30	0.3	-
362	385168.38	3339774.37	0.3	-
363	385167.09	3339772.07	0.3	-
364	385167.09	3339772.06	0.3	-
365	385169.15	3339771.79	0.3	-
366	385167.03	3339754.87	0.3	-
367	385165.49	3339742.63	0.3	-
368	385159.73	3339743.60	0.3	-

369	385157.14	3339732.44	0.3	-
370	385156.57	3339732.49	0.3	-
371	385153.78	3339721.85	0.3	-
372	385151.92	3339699.14	0.3	-
373	385152.49	3339680.92	0.3	-
374	385153.77	3339680.99	0.3	-
375	385157.91	3339681.91	0.3	-
376	385157.31	3339670.92	0.3	-
377	385155.76	3339671.06	0.3	-
378	385154.86	3339658.22	0.3	-
379	385150.78	3339654.99	0.3	-
380	385153.90	3339634.95	0.3	-
381	385155.94	3339618.75	0.3	-
382	385156.62	3339613.36	0.3	-
383	385156.75	3339611.22	0.3	-
384	385157.32	3339601.90	0.3	-
385	385158.34	3339585.18	0.3	-
386	385152.51	3339507.55	0.3	-
387	385155.32	3339489.27	0.3	-
388	385153.33	3339476.90	0.3	-

389	385148.51	3339467.10	0.3	-
390	385138.34	3339458.29	0.3	-
391	385124.35	3339456.14	0.3	-
392	385119.48	3339455.41	0.3	-
393	385113.00	3339454.42	0.3	-
394	385107.86	3339455.30	0.3	-
395	385100.17	3339456.62	0.3	-
396	385100.43	3339453.82	0.3	-
397	385099.33	3339423.38	0.3	-
398	385103.23	3339421.98	0.3	-
399	385096.83	3339406.67	0.3	-
400	385088.84	3339387.56	0.3	-
401	385077.11	3339389.68	0.3	-
402	385071.49	3339390.69	0.3	-
403	385070.80	3339386.13	0.3	-
404	385070.19	3339382.12	0.3	-
405	385069.64	3339378.51	0.3	-
406	385075.73	3339377.81	0.3	-
407	385072.29	3339347.99	0.3	-
408	385058.94	3339324.60	0.3	-

409	385054.28	3339316.42	0.3	-
410	385052.31	3339317.12	0.3	-
411	385048.75	3339318.38	0.3	-
412	385039.75	3339292.32	0.3	-
413	385037.41	3339286.93	0.3	-
414	385035.41	3339280.66	0.3	-
415	385035.10	3339279.68	0.3	-
416	385027.48	3339265.65	0.3	-
417	385023.99	3339258.72	0.3	-
418	385022.64	3339256.03	0.3	-
419	385019.49	3339235.71	0.3	-
420	385016.69	3339215.04	0.3	-
421	385015.75	3339209.35	0.3	-
422	385015.00	3339204.89	0.3	-
423	385013.75	3339197.41	0.3	-
424	385012.79	3339162.42	0.3	-
425	385013.02	3339154.42	0.3	-
426	385013.50	3339137.38	0.3	-
427	385028.39	3339136.99	0.3	-
428	385028.41	3339136.99	0.3	-

429	385028.45	3339136.90	0.3	-
430	385028.81	3339136.32	0.3	-
431	385054.68	3339089.44	0.3	-
432	385055.67	3339087.64	0.3	-
433	385070.60	3339060.60	0.3	-
434	385073.84	3339054.72	0.3	-
435	385077.79	3339049.39	0.3	-
436	385104.05	3339013.88	0.3	-
437	385103.95	3338984.86	0.3	-
438	385103.79	3338941.53	0.3	-
439	385109.62	3338907.96	0.3	-
440	385112.44	3338891.70	0.3	-
441	385112.49	3338891.39	0.3	-
442	385115.99	3338871.25	0.3	-
443	385117.42	3338862.98	0.3	-
444	385111.10	3338831.35	0.3	-
445	385108.52	3338818.47	0.3	-
446	385108.44	3338818.04	0.3	-
447	385108.20	3338813.52	0.3	-
448	385113.13	3338791.19	0.3	-

449	385139.28	3338789.77	0.3	-
450	385138.15	3338759.79	0.3	-
451	385118.17	3338760.87	0.3	-
452	385116.39	3338761.02	0.3	-
453	385111.65	3338733.73	0.3	-
454	385088.91	3338671.90	0.3	-
455	385084.17	3338662.76	0.3	-
456	385079.71	3338654.15	0.3	-
457	385052.39	3338601.42	0.3	-
458	385034.68	3338531.19	0.3	-
459	385041.90	3338464.77	0.3	-
460	385054.93	3338440.87	0.3	-
461	385054.96	3338440.82	0.3	-
462	385055.61	3338439.62	0.3	-
463	385055.78	3338355.20	0.3	-
464	385055.78	3338352.54	0.3	-
465	385040.49	3338302.49	0.3	-
466	385030.84	3338270.92	0.3	-
467	385018.47	3338230.44	0.3	-
468	384996.20	3338194.42	0.3	-

469	384942.84	3338121.92	0.3	-
470	384877.56	3338033.20	0.3	-
471	384861.75	3337971.56	0.3	-
472	384860.01	3337964.73	0.3	-
473	384859.63	3337945.56	0.3	-
474	384859.35	3337931.13	0.3	-
475	384859.32	3337929.92	0.3	-
476	384859.03	3337914.97	0.3	-
477	384860.30	3337905.68	0.3	-
478	384866.14	3337907.00	0.3	-
479	384876.92	3337909.44	0.3	-
480	384887.66	3337911.87	0.3	-
481	384893.65	3337913.23	0.3	-
482	384907.13	3337916.27	0.3	-
483	384928.30	3337921.07	0.3	-
484	384927.59	3337922.27	0.3	-
485	384924.60	3337927.74	0.3	-
486	384919.52	3337937.98	0.3	-
487	384914.98	3337948.48	0.3	-
488	384910.99	3337959.19	0.3	-

489	384907.55	3337970.10	0.3	-
490	384904.69	3337981.17	0.3	-
491	384902.52	3337991.56	0.3	-
492	384901.04	3338002.06	0.3	-
493	384900.82	3338005.08	0.3	-
494	384900.25	3338012.63	0.3	-
495	384900.16	3338023.24	0.3	-
496	384900.76	3338033.83	0.3	-
497	384901.84	3338042.50	0.3	-
498	384902.06	3338044.35	0.3	-
499	384904.05	3338054.77	0.3	-
500	384909.69	3338066.58	0.3	-
501	384915.98	3338078.06	0.3	-
502	384922.88	3338089.18	0.3	-
503	384930.39	3338099.91	0.3	-
504	384938.47	3338110.20	0.3	-
505	384944.35	3338117.02	0.3	-
506	384946.47	3338119.36	0.3	-
507	384949.28	3338122.36	0.3	-
508	384952.26	3338125.47	0.3	-

509	384954.58	3338127.82	0.3	-
510	384957.02	3338130.20	0.3	-
511	384959.55	3338132.60	0.3	-
512	384962.20	3338135.02	0.3	-
513	384964.96	3338137.46	0.3	-
514	384967.82	3338139.94	0.3	-
515	384970.78	3338142.43	0.3	-
516	384973.85	3338144.94	0.3	-
517	384977.03	3338147.49	0.3	-
518	384977.64	3338147.95	0.3	-
519	384980.32	3338150.05	0.3	-
520	384983.72	3338152.64	0.3	-
521	384985.66	3338154.10	0.3	-
522	384987.50	3338155.45	0.3	-
523	384989.25	3338156.70	0.3	-
524	384990.88	3338157.85	0.3	-
525	384992.42	3338158.89	0.3	-
526	384993.85	3338159.83	0.3	-
527	384995.19	3338160.67	0.3	-
528	384996.42	3338161.40	0.3	-

529	384997.54	3338162.04	0.3	-
530	384998.56	3338162.56	0.3	-
531	384999.49	3338163.00	0.3	-
532	385000.21	3338163.33	0.3	-
533	385001.08	3338163.79	0.3	-
534	385002.08	3338164.38	0.3	-
535	385003.23	3338165.08	0.3	-
536	385004.52	3338165.89	0.3	-
537	385005.96	3338166.83	0.3	-
538	385007.54	3338167.90	0.3	-
539	385009.25	3338169.07	0.3	-
540	385011.12	3338170.37	0.3	-
541	385013.12	3338171.80	0.3	-
542	385015.26	3338173.34	0.3	-
543	385017.34	3338174.85	0.3	-
544	385019.31	3338176.30	0.3	-
545	385021.17	3338177.70	0.3	-
546	385022.94	3338179.04	0.3	-
547	385024.59	3338180.33	0.3	-
548	385025.09	3338180.74	0.3	-

549	385026.15	3338181.56	0.3	-
550	385027.59	3338182.74	0.3	-
551	385028.93	3338183.86	0.3	-
552	385030.17	3338184.92	0.3	-
553	385031.31	3338185.93	0.3	-
554	385032.33	3338186.88	0.3	-
555	385032.98	3338187.50	0.3	-
556	385033.59	3338188.11	0.3	-
557	385034.16	3338188.68	0.3	-
558	385034.70	3338189.25	0.3	-
559	385035.18	3338189.78	0.3	-
560	385035.65	3338190.29	0.3	-
561	385036.06	3338190.78	0.3	-
562	385036.43	3338191.26	0.3	-
563	385036.78	3338191.70	0.3	-
564	385037.08	3338192.14	0.3	-
565	385037.34	3338192.55	0.3	-
566	385037.42	3338192.66	0.3	-
567	385037.58	3338192.84	0.3	-
568	385037.80	3338193.12	0.3	-

569	385038.10	3338193.47	0.3	-
570	385038.49	3338193.90	0.3	-
571	385038.94	3338194.42	0.3	-
572	385039.48	3338195.01	0.3	-
573	385040.08	3338195.69	0.3	-
574	385040.76	3338196.45	0.3	-
575	385041.51	3338197.29	0.3	-
576	385042.34	3338198.21	0.3	-
577	385045.18	3338201.33	0.3	-
578	385047.76	3338204.18	0.3	-
579	385050.10	3338206.75	0.3	-
580	385052.19	3338209.03	0.3	-
581	385054.03	3338211.04	0.3	-
582	385055.61	3338212.76	0.3	-
583	385056.76	3338213.99	0.3	-
584	385062.03	3338225.21	0.3	-
585	385068.85	3338232.37	0.3	-
586	385070.09	3338233.67	0.3	-
587	385072.71	3338236.77	0.3	-
588	385073.91	3338241.61	0.3	-

589	385074.38	3338242.12	0.3	-
590	385080.23	3338248.44	0.3	-
591	385085.10	3338256.13	0.3	-
592	385086.94	3338261.38	0.3	-
593	385091.47	3338264.21	0.3	-
594	385091.98	3338267.80	0.3	-
595	385094.61	3338270.91	0.3	-
596	385093.37	3338272.22	0.3	-
597	385098.74	3338275.03	0.3	-
598	385101.85	3338280.66	0.3	-
599	385101.71	3338283.20	0.3	-
600	385101.94	3338283.63	0.3	-
601	385103.83	3338283.15	0.3	-
602	385106.45	3338285.84	0.3	-
603	385106.34	3338281.81	0.3	-
604	385109.86	3338278.96	0.3	-
605	385105.54	3338275.91	0.3	-
606	385107.37	3338272.89	0.3	-
607	385102.82	3338269.42	0.3	-
608	385099.37	3338266.97	0.3	-

609	385096.39	3338266.41	0.3	-
610	385095.01	3338262.64	0.3	-
611	385091.56	3338259.98	0.3	-
612	385089.18	3338258.13	0.3	-
613	385087.00	3338248.25	0.3	-
614	385083.49	3338240.46	0.3	-
615	385083.29	3338240.08	0.3	-
616	385083.00	3338239.63	0.3	-
617	385082.66	3338239.13	0.3	-
618	385082.23	3338238.56	0.3	-
619	385081.73	3338237.93	0.3	-
620	385081.15	3338237.25	0.3	-
621	385080.50	3338236.50	0.3	-
622	385080.17	3338236.11	0.3	-
623	385079.85	3338235.72	0.3	-
624	385079.54	3338235.31	0.3	-
625	385079.23	3338234.89	0.3	-
626	385078.94	3338234.45	0.3	-
627	385078.67	3338234.00	0.3	-
628	385078.41	3338233.55	0.3	-

629	385078.16	3338233.08	0.3	-
630	385077.91	3338232.60	0.3	-
631	385077.69	3338232.11	0.3	-
632	385077.46	3338231.60	0.3	-
633	385077.03	3338230.52	0.3	-
634	385076.65	3338229.50	0.3	-
635	385076.32	3338228.59	0.3	-
636	385076.05	3338227.77	0.3	-
637	385075.84	3338227.04	0.3	-
638	385075.69	3338226.40	0.3	-
639	385075.60	3338225.84	0.3	-
640	385075.55	3338225.37	0.3	-
641	385075.57	3338224.99	0.3	-
642	385075.66	3338224.71	0.3	-
643	385075.79	3338224.51	0.3	-
644	385075.95	3338224.41	0.3	-
645	385076.16	3338224.37	0.3	-
646	385076.43	3338224.36	0.3	-
647	385076.76	3338224.41	0.3	-
648	385077.14	3338224.50	0.3	-

649	385077.59	3338224.63	0.3	-
650	385078.09	3338224.81	0.3	-
651	385078.65	3338225.04	0.3	-
652	385079.27	3338225.31	0.3	-
653	385079.95	3338225.62	0.3	-
654	385080.68	3338225.99	0.3	-
655	385082.42	3338226.89	0.3	-
656	385084.04	3338227.79	0.3	-
657	385085.58	3338228.70	0.3	-
658	385086.54	3338229.32	0.3	-
659	385086.76	3338229.59	0.3	-
660	385092.19	3338236.13	0.3	-
661	385104.00	3338256.33	0.3	-
662	385111.03	3338275.97	0.3	-
663	385115.29	3338276.97	0.3	-
664	385121.29	3338281.57	0.3	-
665	385126.48	3338291.60	0.3	-
666	385133.22	3338293.18	0.3	-
667	385136.69	3338294.42	0.3	-
668	385140.92	3338299.06	0.3	-

669	385141.20	3338299.51	0.3	-
670	385144.52	3338304.79	0.3	-
671	385149.22	3338307.57	0.3	-
672	385153.86	3338312.48	0.3	-
673	385157.91	3338325.46	0.3	-
674	385159.51	3338335.21	0.3	-
675	385159.42	3338346.60	0.3	-
676	385157.23	3338356.08	0.3	-
677	385158.14	3338357.96	0.3	-
678	385154.18	3338368.23	0.3	-
679	385149.40	3338379.17	0.3	-
680	385148.21	3338380.42	0.3	-
681	385141.57	3338387.42	0.3	-
682	385132.53	3338390.00	0.3	-
683	385128.64	3338394.55	0.3	-
684	385127.84	3338396.95	0.3	-
685	385126.29	3338401.60	0.3	-
686	385123.61	3338404.37	0.3	-
687	385123.79	3338404.53	0.3	-
688	385109.61	3338423.41	0.3	-

689	385106.24	3338427.92	0.3	-
690	385104.94	3338428.71	0.3	-
691	385103.64	3338429.42	0.3	-
692	385102.33	3338430.01	0.3	-
693	385102.09	3338430.11	0.3	-
694	385101.05	3338430.51	0.3	-
695	385101.02	3338430.52	0.3	-
696	385099.71	3338430.92	0.3	-
697	385098.39	3338431.23	0.3	-
698	385097.08	3338431.44	0.3	-
699	385095.76	3338431.54	0.3	-
700	385094.44	3338431.55	0.3	-
701	385093.11	3338431.46	0.3	-
702	385091.78	3338431.27	0.3	-
703	385091.47	3338431.20	0.3	-
704	385091.13	3338431.09	0.3	-
705	385090.77	3338430.93	0.3	-
706	385090.41	3338430.74	0.3	-
707	385090.01	3338430.51	0.3	-
708	385089.60	3338430.24	0.3	-

709	385089.16	3338429.93	0.3	-
710	385088.71	3338429.58	0.3	-
711	385088.63	3338429.50	0.3	-
712	385088.54	3338429.44	0.3	-
713	385088.50	3338429.40	0.3	-
714	385088.25	3338429.19	0.3	-
715	385087.76	3338428.77	0.3	-
716	385087.26	3338428.30	0.3	-
717	385086.94	3338428.01	0.3	-
718	385085.56	3338427.77	0.3	-
719	385085.52	3338427.75	0.3	-
720	385085.25	3338426.58	0.3	-
721	385084.75	3338424.48	0.3	-
722	385084.04	3338422.85	0.3	-
723	385082.28	3338422.70	0.3	-
724	385079.55	3338425.20	0.3	-
725	385079.16	3338425.98	0.3	-
726	385078.95	3338426.42	0.3	-
727	385078.44	3338426.33	0.3	-
728	385078.18	3338426.47	0.3	-

729	385077.47	3338426.88	0.3	-
730	385076.38	3338428.77	0.3	-
731	385073.38	3338433.97	0.3	-
732	385072.65	3338436.37	0.3	-
733	385071.75	3338444.18	0.3	-
734	385068.83	3338447.59	0.3	-
735	385065.16	3338452.93	0.3	-
736	385060.50	3338461.15	0.3	-
737	385056.83	3338467.61	0.3	-
738	385054.53	3338472.54	0.3	-
739	385053.54	3338474.91	0.3	-
740	385049.07	3338486.09	0.3	-
741	385043.65	3338500.55	0.3	-
742	385040.93	3338517.04	0.3	-
743	385040.99	3338521.72	0.3	-
744	385041.60	3338532.34	0.3	-
745	385044.20	3338546.56	0.3	-
746	385050.01	3338566.25	0.3	-
747	385050.77	3338568.48	0.3	-
748	385060.25	3338596.34	0.3	-

749	385073.98	3338622.99	0.3	-
750	385074.37	3338623.74	0.3	-
751	385085.29	3338640.78	0.3	-
752	385089.18	3338652.72	0.3	-
753	385091.26	3338660.04	0.3	-
754	385096.09	3338662.47	0.3	-
755	385095.95	3338658.72	0.3	-
756	385093.17	3338653.83	0.3	-
757	385091.57	3338647.90	0.3	-
758	385092.74	3338647.76	0.3	-
759	385093.83	3338647.63	0.3	-
760	385099.91	3338651.58	0.3	-
761	385107.98	3338656.86	0.3	-
762	385110.43	3338658.46	0.3	-
763	385116.24	3338662.25	0.3	-
764	385119.52	3338663.83	0.3	-
765	385132.04	3338671.53	0.3	-
766	385135.59	3338674.12	0.3	-
767	385162.10	3338693.45	0.3	-
768	385174.44	3338706.95	0.3	-

769	385175.05	3338710.13	0.3	-
770	385175.87	3338714.32	0.3	-
771	385175.31	3338716.52	0.3	-
772	385175.39	3338718.71	0.3	-
773	385176.11	3338719.35	0.3	-
774	385176.21	3338719.43	0.3	-
775	385177.98	3338720.85	0.3	-
776	385208.51	3338745.19	0.3	-
777	385213.51	3338749.67	0.3	-
778	385224.13	3338759.19	0.3	-
779	385227.63	3338762.30	0.3	-
780	385232.16	3338766.36	0.3	-
781	385251.26	3338791.46	0.3	-
782	385253.56	3338796.74	0.3	-
783	385254.23	3338797.68	0.3	-
784	385259.74	3338802.23	0.3	-
785	385266.36	3338813.71	0.3	-
786	385272.37	3338835.46	0.3	-
787	385274.80	3338844.24	0.3	-
788	385273.83	3338869.75	0.3	-

789	385267.51	3338892.42	0.3	-
790	385252.75	3338915.10	0.3	-
791	385249.18	3338919.25	0.3	-
792	385243.65	3338925.67	0.3	-
793	385239.69	3338929.11	0.3	-
794	385236.84	3338931.58	0.3	-
795	385232.14	3338935.65	0.3	-
796	385231.77	3338935.97	0.3	-
797	385226.33	3338940.69	0.3	-
798	385225.53	3338941.40	0.3	-
799	385219.08	3338946.98	0.3	-
800	385210.92	3338954.01	0.3	-
801	385209.84	3338954.94	0.3	-
802	385203.41	3338962.07	0.3	-
803	385200.36	3338965.47	0.3	-
804	385189.12	3338977.93	0.3	-
95	385187.48	3338979.74	0.3	-
805	385204.50	3340298.45	0.3	-
806	385204.62	3340295.65	0.3	-
807	385204.18	3340294.06	0.3	-

808	385202.49	3340290.90	0.3	-
809	385201.03	3340288.74	0.3	-
810	385199.82	3340288.18	0.3	-
811	385199.04	3340289.00	0.3	-
812	385198.28	3340290.62	0.3	-
813	385197.74	3340292.83	0.3	-
814	385197.79	3340294.43	0.3	-
815	385198.89	3340298.01	0.3	-
816	385199.52	3340299.39	0.3	-
817	385202.11	3340300.32	0.3	-
818	385203.26	3340299.43	0.3	-
819	385203.91	3340298.92	0.3	-
805	385204.50	3340298.45	0.3	-

3. Сведения о характерных точках части (частей) границы объекта

Обозначение характерных точек части границы	Координаты, м		Метод определения координат и средняя квадратическая погрешность положения характерной точки (Mt), м	Описание обозначения точки
	X	Y		
1	2	3	4	5

**ОПИСАНИЕ МЕСТОПОЛОЖЕНИЯ ГРАНИЦ
ЗОНЫ, ПРЕДНАЗНАЧЕННЫЕ ДЛЯ ОТДЫХА, ТУРИЗМА ЗАНЯТИЙ ФИЗИЧЕСКОЙ КУЛЬТУРОЙ И
СПОРТОМ, ЗОНЫ ПЛЯЖЕЙ (РЗ-503)
(наименование объекта)**

Сведения о местоположении измененных (уточненных) границ объекта

1. Система координат МСК-38, зона 3

2. Сведения о характерных точках границ объекта

Обозначение характерных точек границ	Существующие координаты, м		Измененные (уточненные) координаты, м		Метод определения координат и средняя квадратическая погрешность положения характерной точки (Mt), м	Описание обозначения точки
	X	Y	X	Y		
1	2	3	4	5	6	7
1			385205.15	3339431.79		
2			385205.11	3339430.20		
3			385208.10	3339431.01		
4			385223.02	3339453.22		
5			385239.69	3339490.25		
6			385244.63	3339500.48		
7			385247.22	3339509.95		
8			385246.93	3339515.25		
9			385236.22	3339510.46		
10			385235.29	3339507.73		
11			385235.16	3339503.63		
12			385233.89	3339500.76		
13			385231.99	3339489.15		
14			385230.58	3339486.02		
15			385228.69	3339484.75		
16			385226.31	3339479.65		
17			385225.99	3339477.80		
18			385224.72	3339475.20		
19			385221.41	3339470.38		
20			385220.00	3339466.98		
21			385218.28	3339462.14		
22			385218.17	3339458.30		
23			385216.76	3339454.90		
24			385214.94	3339451.24		

25		385213.00	3339447.98
26		385207.41	3339437.15
1		385205.15	3339431.79
27		385237.77	3339582.83
28		385232.87	3339592.23
29		385231.70	3339593.15
30		385226.13	3339597.57
31		385225.24	3339597.55
32		385222.55	3339597.46
33		385219.37	3339597.36
34		385213.67	3339593.92
35		385212.65	3339593.31
36		385211.35	3339589.37
37		385208.55	3339583.76
38		385211.61	3339579.44
39		385213.92	3339576.86
40		385216.09	3339574.03
41		385222.24	3339571.21
42		385222.93	3339572.12
43		385222.88	3339575.03
44		385222.52	3339576.76
45		385224.26	3339577.51
46		385228.79	3339569.05
47		385230.53	3339566.60
48		385230.71	3339566.35
49		385232.23	3339564.06
50		385231.89	3339556.12
51		385233.82	3339549.19
52		385235.04	3339545.58
53		385235.06	3339536.85
54		385236.38	3339526.76
55		385238.91	3339522.32
56		385241.10	3339520.01
57		385242.96	3339518.80
58		385244.78	3339519.25
59		385247.02	3339523.56
60		385249.47	3339536.06
61		385252.52	3339545.91
62		385251.31	3339554.80
63		385246.71	3339566.18
64		385243.29	3339576.46
27		385237.77	3339582.83
65		385222.34	3339637.78
66		385221.17	3339629.77
67		385224.85	3339625.01
68		385230.06	3339618.10
69		385234.03	3339612.67
70		385235.67	3339610.42
71		385240.36	3339599.82

72		385242.58	3339595.52
73		385243.51	3339594.81
74		385244.03	3339594.42
75		385245.99	3339596.59
76		385249.32	3339606.80
77		385251.45	3339613.37
78		385251.77	3339614.38
79		385252.33	3339618.06
80		385253.38	3339625.65
81		385254.29	3339627.96
82		385255.12	3339634.93
83		385256.32	3339640.40
84		385257.11	3339645.67
85		385256.23	3339649.72
86		385253.06	3339657.63
87		385247.80	3339658.84
88		385244.82	3339657.11
89		385242.74	3339655.90
90		385238.06	3339651.16
91		385235.65	3339647.83
92		385234.59	3339647.45
93		385230.14	3339644.24
94		385225.08	3339641.31
65		385222.34	3339637.78
95		385187.48	3338979.74
96		385182.01	3338985.81
97		385181.48	3338986.32
98		385181.38	3338986.51
99		385179.63	3338989.71
100		385179.42	3338990.02
101		385176.51	3338994.29
102		385175.05	3338995.23
103		385173.30	3338996.35
104		385169.92	3338998.53
105		385164.40	3339002.09
106		385161.95	3339003.67
107		385160.46	3339004.63
108		385155.59	3339009.35
109		385150.14	3339014.63
110		385149.55	3339015.17
111		385128.04	3339034.29
112		385120.89	3339040.65
113		385103.33	3339056.27
114		385099.54	3339056.07
115		385095.31	3339061.73
116		385094.72	3339062.81
117		385078.90	3339091.70
118		385077.41	3339093.94
119		385071.94	3339102.15

120		385062.05	3339116.98
121		385054.03	3339131.86
122		385053.40	3339131.88
123		385053.76	3339132.35
124		385053.54	3339132.76
125		385053.36	3339138.50
126		385053.32	3339139.92
127		385053.19	3339144.02
128		385052.25	3339146.15
129		385049.76	3339151.72
130		385044.45	3339163.44
131		385038.02	3339170.57
132		385031.56	3339176.04
133		385027.22	3339186.74
134		385028.93	3339201.25
135		385030.75	3339219.07
136		385031.22	3339239.98
137		385043.09	3339271.63
138		385057.17	3339299.20
139		385057.18	3339299.20
140		385076.03	3339330.45
141		385088.10	3339353.84
142		385097.20	3339361.64
143		385100.37	3339362.54
144		385104.41	3339362.62
145		385104.81	3339362.38
146		385108.01	3339360.41
147		385110.45	3339358.42
148		385114.28	3339358.13
149		385122.14	3339362.91
150		385124.09	3339364.10
151		385126.99	3339365.86
152		385145.41	3339375.97
153		385155.68	3339381.61
154		385163.51	3339386.77
155		385171.30	3339393.44
156		385184.01	3339408.86
157		385185.16	3339412.22
158		385185.50	3339418.97
159		385185.57	3339420.12
160		385195.00	3339434.76
161		385197.45	3339439.10
162		385199.88	3339443.45
163		385213.73	3339476.94
164		385224.85	3339504.58
165		385226.79	3339521.47
166		385226.10	3339533.28
167		385225.92	3339536.32
168		385225.10	3339545.01

169		385223.58	3339558.82
170		385218.44	3339564.89
171		385215.40	3339569.63
172		385210.61	3339572.94
173		385208.18	3339576.81
174		385204.74	3339582.84
175		385197.00	3339586.22
176		385189.10	3339591.52
177		385184.51	3339593.97
178		385173.31	3339602.75
179		385172.47	3339604.87
180		385170.25	3339610.94
181		385168.26	3339627.03
182		385164.86	3339634.53
183		385164.59	3339640.67
184		385167.09	3339646.12
185		385169.24	3339654.51
186		385175.47	3339664.24
187		385182.31	3339676.23
188		385183.14	3339677.68
189		385186.45	3339686.34
190		385189.09	3339695.12
191		385190.36	3339702.57
192		385192.93	3339705.58
193		385198.78	3339708.69
194		385207.04	3339715.30
195		385209.15	3339721.91
196		385211.36	3339722.19
197		385213.83	3339721.35
198		385216.29	3339719.85
199		385215.92	3339716.88
200		385211.94	3339711.60
201		385207.04	3339708.37
202		385202.47	3339706.29
203		385197.22	3339704.22
204		385193.64	3339699.70
205		385191.95	3339694.27
206		385189.78	3339685.00
207		385186.17	3339676.07
208		385181.78	3339666.76
209		385180.29	3339663.85
210		385178.34	3339660.04
211		385174.21	3339653.32
212		385173.56	3339650.17
213		385172.89	3339646.92
214		385171.99	3339640.05
215		385173.83	3339629.63
216		385176.25	3339625.11
217		385178.40	3339618.70

218		385180.06	3339609.76
219		385183.07	3339603.33
220		385191.60	3339597.80
221		385205.71	3339591.00
222		385207.35	3339590.20
223		385207.74	3339591.04
224		385209.60	3339594.98
225		385212.87	3339598.28
226		385215.98	3339599.89
227		385219.92	3339600.63
228		385225.64	3339600.48
229		385227.92	3339602.96
230		385228.30	3339602.97
231		385220.47	3339616.07
232		385216.53	3339626.98
233		385216.27	3339633.13
234		385217.34	3339641.36
235		385223.56	3339647.23
236		385224.34	3339647.63
237		385235.73	3339653.50
238		385236.15	3339654.02
239		385240.05	3339658.94
240		385245.89	3339666.26
241		385249.41	3339668.88
242		385252.69	3339671.32
243		385259.33	3339675.90
244		385260.97	3339678.83
245		385262.67	3339681.84
246		385261.73	3339688.22
247		385262.51	3339693.76
248		385266.23	3339702.08
249		385267.68	3339704.52
250		385274.64	3339721.42
251		385276.76	3339726.53
252		385282.81	3339744.49
253		385283.26	3339746.15
254		385283.74	3339747.87
255		385286.33	3339757.23
256		385288.36	3339773.59
257		385288.14	3339780.21
258		385286.63	3339792.55
259		385283.87	3339807.72
260		385281.18	3339821.29
261		385278.04	3339841.75
262		385273.24	3339860.02
263		385269.79	3339874.54
264		385267.19	3339885.73
265		385260.07	3339906.30
266		385254.58	3339913.60

267		385253.49	3339917.20
268		385245.69	3339922.57
269		385243.44	3339925.91
270		385241.60	3339928.64
271		385239.97	3339931.06
272		385233.56	3339938.91
273		385225.82	3339946.00
274		385218.84	3339952.54
275		385204.25	3339970.68
276		385193.50	3339984.20
277		385186.36	3340003.98
278		385179.65	3340029.58
279		385178.40	3340042.05
280		385176.76	3340059.83
281		385177.73	3340085.74
282		385180.14	3340090.40
283		385185.22	3340087.84
284		385185.44	3340090.29
285		385184.44	3340097.72
286		385182.39	3340102.98
287		385180.93	3340108.22
288		385181.41	3340111.41
289		385182.69	3340114.18
290		385182.99	3340117.97
291		385181.63	3340126.81
292		385181.61	3340130.21
293		385181.60	3340133.21
294		385179.66	3340142.47
295		385180.73	3340152.44
296		385181.56	3340168.81
297		385182.01	3340169.88
298		385183.88	3340174.93
299		385186.11	3340180.94
300		385190.24	3340207.93
301		385193.71	3340226.89
302		385197.54	3340242.88
303		385199.27	3340252.15
304		385202.06	3340261.40
305		385204.74	3340274.03
306		385205.30	3340286.93
307		385205.52	3340302.80
308		385204.73	3340309.46
309		385172.92	3340318.57
310		385168.27	3340319.90
311		385168.19	3340319.93
312		385167.57	3340320.10
313		385155.51	3340323.56
314		385152.83	3340313.72
315		385152.77	3340308.67

316		385157.58	3340303.91
317		385163.45	3340291.33
318		385158.80	3340241.38
319		385154.81	3340198.35
320		385154.87	3340195.28
321		385154.93	3340191.99
322		385155.03	3340187.38
323		385155.09	3340184.06
324		385153.50	3340184.17
325		385151.76	3340165.46
326		385151.13	3340109.59
327		385151.07	3340104.49
328		385151.03	3340101.07
329		385152.80	3340100.88
330		385153.26	3340086.08
331		385151.98	3340058.36
332		385150.80	3340058.12
333		385151.75	3340042.70
334		385151.25	3340041.64
335		385151.93	3340039.72
336		385152.30	3340033.45
337		385155.20	3340018.07
338		385156.85	3339987.40
339		385155.89	3339940.85
340		385159.46	3339940.57
341		385158.48	3339934.99
342		385160.14	3339910.63
343		385160.23	3339908.51
344		385160.50	3339901.37
345		385158.41	3339900.85
346		385164.03	3339886.25
347		385165.32	3339872.97
348		385164.13	3339867.58
349		385161.36	3339855.07
350		385161.38	3339854.08
351		385161.39	3339853.63
352		385161.66	3339840.90
353		385161.76	3339838.04
354		385161.35	3339837.57
355		385161.45	3339836.66
356		385164.62	3339828.91
357		385164.83	3339827.26
358		385166.29	3339824.84
359		385168.82	3339818.67
360		385173.02	3339805.73
361		385172.49	3339786.30
362		385168.38	3339774.37
363		385167.09	3339772.07
364		385167.09	3339772.06

365		385169.15	3339771.79
366		385167.03	3339754.87
367		385165.49	3339742.63
368		385159.73	3339743.60
369		385157.14	3339732.44
370		385156.57	3339732.49
371		385153.78	3339721.85
372		385151.92	3339699.14
373		385152.49	3339680.92
374		385153.77	3339680.99
375		385157.91	3339681.91
376		385157.31	3339670.92
377		385155.76	3339671.06
378		385154.86	3339658.22
379		385150.78	3339654.99
380		385153.90	3339634.95
381		385155.94	3339618.75
382		385156.62	3339613.36
383		385156.75	3339611.22
384		385157.32	3339601.90
385		385158.34	3339585.18
386		385152.51	3339507.55
387		385155.32	3339489.27
388		385153.33	3339476.90
389		385148.51	3339467.10
390		385138.34	3339458.29
391		385124.35	3339456.14
392		385119.48	3339455.41
393		385113.00	3339454.42
394		385107.86	3339455.30
395		385100.17	3339456.62
396		385100.43	3339453.82
397		385099.33	3339423.38
398		385103.23	3339421.98
399		385096.83	3339406.67
400		385088.84	3339387.56
401		385077.11	3339389.68
402		385071.49	3339390.69
403		385070.80	3339386.13
404		385070.19	3339382.12
405		385069.64	3339378.51
406		385075.73	3339377.81
407		385072.29	3339347.99
408		385058.94	3339324.60
409		385054.28	3339316.42
410		385052.31	3339317.12
411		385048.75	3339318.38
412		385039.75	3339292.32
413		385037.41	3339286.93

414		385035.41	3339280.66
415		385035.10	3339279.68
416		385027.48	3339265.65
417		385023.99	3339258.72
418		385022.64	3339256.03
419		385019.49	3339235.71
420		385016.69	3339215.04
421		385015.75	3339209.35
422		385015.00	3339204.89
423		385013.75	3339197.41
424		385012.79	3339162.42
425		385013.02	3339154.42
426		385013.50	3339137.38
427		385028.39	3339136.99
428		385028.41	3339136.99
429		385028.45	3339136.90
430		385028.81	3339136.32
431		385054.68	3339089.44
432		385055.67	3339087.64
433		385070.60	3339060.60
434		385073.84	3339054.72
435		385077.79	3339049.39
436		385104.05	3339013.88
437		385103.95	3338984.86
438		385103.79	3338941.53
439		385109.62	3338907.96
440		385112.44	3338891.70
441		385112.49	3338891.39
442		385115.99	3338871.25
443		385117.42	3338862.98
444		385111.10	3338831.35
445		385108.52	3338818.47
446		385108.44	3338818.04
447		385108.20	3338813.52
448		385113.13	3338791.19
449		385139.28	3338789.77
450		385138.15	3338759.79
451		385118.17	3338760.87
452		385116.39	3338761.02
453		385111.65	3338733.73
454		385088.91	3338671.90
455		385084.17	3338662.76
456		385079.71	3338654.15
457		385052.39	3338601.42
458		385034.68	3338531.19
459		385041.90	3338464.77
460		385054.93	3338440.87
461		385054.96	3338440.82
462		385055.61	3338439.62

463		385055.78	3338355.20
464		385055.78	3338352.54
465		385040.49	3338302.49
466		385030.84	3338270.92
467		385018.47	3338230.44
468		384996.20	3338194.42
469		384942.84	3338121.92
470		384877.56	3338033.20
471		384861.75	3337971.56
472		384860.01	3337964.73
473		384859.63	3337945.56
474		384859.35	3337931.13
475		384859.32	3337929.92
476		384859.03	3337914.97
477		384860.30	3337905.68
478		384866.14	3337907.00
479		384876.92	3337909.44
480		384887.66	3337911.87
481		384893.65	3337913.23
482		384907.13	3337916.27
483		384928.30	3337921.07
484		384927.59	3337922.27
485		384924.60	3337927.74
486		384919.52	3337937.98
487		384914.98	3337948.48
488		384910.99	3337959.19
489		384907.55	3337970.10
490		384904.69	3337981.17
491		384902.52	3337991.56
492		384901.04	3338002.06
493		384900.82	3338005.08
494		384900.25	3338012.63
495		384900.16	3338023.24
496		384900.76	3338033.83
497		384901.84	3338042.50
498		384902.06	3338044.35
499		384904.05	3338054.77
500		384909.69	3338066.58
501		384915.98	3338078.06
502		384922.88	3338089.18
503		384930.39	3338099.91
504		384938.47	3338110.20
505		384944.35	3338117.02
506		384946.47	3338119.36
507		384949.28	3338122.36
508		384952.26	3338125.47
509		384954.58	3338127.82
510		384957.02	3338130.20
511		384959.55	3338132.60

512		384962.20	3338135.02
513		384964.96	3338137.46
514		384967.82	3338139.94
515		384970.78	3338142.43
516		384973.85	3338144.94
517		384977.03	3338147.49
518		384977.64	3338147.95
519		384980.32	3338150.05
520		384983.72	3338152.64
521		384985.66	3338154.10
522		384987.50	3338155.45
523		384989.25	3338156.70
524		384990.88	3338157.85
525		384992.42	3338158.89
526		384993.85	3338159.83
527		384995.19	3338160.67
528		384996.42	3338161.40
529		384997.54	3338162.04
530		384998.56	3338162.56
531		384999.49	3338163.00
532		385000.21	3338163.33
533		385001.08	3338163.79
534		385002.08	3338164.38
535		385003.23	3338165.08
536		385004.52	3338165.89
537		385005.96	3338166.83
538		385007.54	3338167.90
539		385009.25	3338169.07
540		385011.12	3338170.37
541		385013.12	3338171.80
542		385015.26	3338173.34
543		385017.34	3338174.85
544		385019.31	3338176.30
545		385021.17	3338177.70
546		385022.94	3338179.04
547		385024.59	3338180.33
548		385025.09	3338180.74
549		385026.15	3338181.56
550		385027.59	3338182.74
551		385028.93	3338183.86
552		385030.17	3338184.92
553		385031.31	3338185.93
554		385032.33	3338186.88
555		385032.98	3338187.50
556		385033.59	3338188.11
557		385034.16	3338188.68
558		385034.70	3338189.25
559		385035.18	3338189.78
560		385035.65	3338190.29

561		385036.06	3338190.78
562		385036.43	3338191.26
563		385036.78	3338191.70
564		385037.08	3338192.14
565		385037.34	3338192.55
566		385037.42	3338192.66
567		385037.58	3338192.84
568		385037.80	3338193.12
569		385038.10	3338193.47
570		385038.49	3338193.90
571		385038.94	3338194.42
572		385039.48	3338195.01
573		385040.08	3338195.69
574		385040.76	3338196.45
575		385041.51	3338197.29
576		385042.34	3338198.21
577		385045.18	3338201.33
578		385047.76	3338204.18
579		385050.10	3338206.75
580		385052.19	3338209.03
581		385054.03	3338211.04
582		385055.61	3338212.76
583		385056.76	3338213.99
584		385062.03	3338225.21
585		385068.85	3338232.37
586		385070.09	3338233.67
587		385072.71	3338236.77
588		385073.91	3338241.61
589		385074.38	3338242.12
590		385080.23	3338248.44
591		385085.10	3338256.13
592		385086.94	3338261.38
593		385091.47	3338264.21
594		385091.98	3338267.80
595		385094.61	3338270.91
596		385093.37	3338272.22
597		385098.74	3338275.03
598		385101.85	3338280.66
599		385101.71	3338283.20
600		385101.94	3338283.63
601		385103.83	3338283.15
602		385106.45	3338285.84
603		385106.34	3338281.81
604		385109.86	3338278.96
605		385105.54	3338275.91
606		385107.37	3338272.89
607		385102.82	3338269.42
608		385099.37	3338266.97
609		385096.39	3338266.41

610		385095.01	3338262.64
611		385091.56	3338259.98
612		385089.18	3338258.13
613		385087.00	3338248.25
614		385083.49	3338240.46
615		385083.29	3338240.08
616		385083.00	3338239.63
617		385082.66	3338239.13
618		385082.23	3338238.56
619		385081.73	3338237.93
620		385081.15	3338237.25
621		385080.50	3338236.50
622		385080.17	3338236.11
623		385079.85	3338235.72
624		385079.54	3338235.31
625		385079.23	3338234.89
626		385078.94	3338234.45
627		385078.67	3338234.00
628		385078.41	3338233.55
629		385078.16	3338233.08
630		385077.91	3338232.60
631		385077.69	3338232.11
632		385077.46	3338231.60
633		385077.03	3338230.52
634		385076.65	3338229.50
635		385076.32	3338228.59
636		385076.05	3338227.77
637		385075.84	3338227.04
638		385075.69	3338226.40
639		385075.60	3338225.84
640		385075.55	3338225.37
641		385075.57	3338224.99
642		385075.66	3338224.71
643		385075.79	3338224.51
644		385075.95	3338224.41
645		385076.16	3338224.37
646		385076.43	3338224.36
647		385076.76	3338224.41
648		385077.14	3338224.50
649		385077.59	3338224.63
650		385078.09	3338224.81
651		385078.65	3338225.04
652		385079.27	3338225.31
653		385079.95	3338225.62
654		385080.68	3338225.99
655		385082.42	3338226.89
656		385084.04	3338227.79
657		385085.58	3338228.70
658		385086.54	3338229.32

659		385086.76	3338229.59
660		385092.19	3338236.13
661		385104.00	3338256.33
662		385111.03	3338275.97
663		385115.29	3338276.97
664		385121.29	3338281.57
665		385126.48	3338291.60
666		385133.22	3338293.18
667		385136.69	3338294.42
668		385140.92	3338299.06
669		385141.20	3338299.51
670		385144.52	3338304.79
671		385149.22	3338307.57
672		385153.86	3338312.48
673		385157.91	3338325.46
674		385159.51	3338335.21
675		385159.42	3338346.60
676		385157.23	3338356.08
677		385158.14	3338357.96
678		385154.18	3338368.23
679		385149.40	3338379.17
680		385148.21	3338380.42
681		385141.57	3338387.42
682		385132.53	3338390.00
683		385128.64	3338394.55
684		385127.84	3338396.95
685		385126.29	3338401.60
686		385123.61	3338404.37
687		385123.79	3338404.53
688		385109.61	3338423.41
689		385106.24	3338427.92
690		385104.94	3338428.71
691		385103.64	3338429.42
692		385102.33	3338430.01
693		385102.09	3338430.11
694		385101.05	3338430.51
695		385101.02	3338430.52
696		385099.71	3338430.92
697		385098.39	3338431.23
698		385097.08	3338431.44
699		385095.76	3338431.54
700		385094.44	3338431.55
701		385093.11	3338431.46
702		385091.78	3338431.27
703		385091.47	3338431.20
704		385091.13	3338431.09
705		385090.77	3338430.93
706		385090.41	3338430.74
707		385090.01	3338430.51

708		385089.60	3338430.24
709		385089.16	3338429.93
710		385088.71	3338429.58
711		385088.63	3338429.50
712		385088.54	3338429.44
713		385088.50	3338429.40
714		385088.25	3338429.19
715		385087.76	3338428.77
716		385087.26	3338428.30
717		385086.94	3338428.01
718		385085.56	3338427.77
719		385085.52	3338427.75
720		385085.25	3338426.58
721		385084.75	3338424.48
722		385084.04	3338422.85
723		385082.28	3338422.70
724		385079.55	3338425.20
725		385079.16	3338425.98
726		385078.95	3338426.42
727		385078.44	3338426.33
728		385078.18	3338426.47
729		385077.47	3338426.88
730		385076.38	3338428.77
731		385073.38	3338433.97
732		385072.65	3338436.37
733		385071.75	3338444.18
734		385068.83	3338447.59
735		385065.16	3338452.93
736		385060.50	3338461.15
737		385056.83	3338467.61
738		385054.53	3338472.54
739		385053.54	3338474.91
740		385049.07	3338486.09
741		385043.65	3338500.55
742		385040.93	3338517.04
743		385040.99	3338521.72
744		385041.60	3338532.34
745		385044.20	3338546.56
746		385050.01	3338566.25
747		385050.77	3338568.48
748		385060.25	3338596.34
749		385073.98	3338622.99
750		385074.37	3338623.74
751		385085.29	3338640.78
752		385089.18	3338652.72
753		385091.26	3338660.04
754		385096.09	3338662.47
755		385095.95	3338658.72
756		385093.17	3338653.83

757		385091.57	3338647.90
758		385092.74	3338647.76
759		385093.83	3338647.63
760		385099.91	3338651.58
761		385107.98	3338656.86
762		385110.43	3338658.46
763		385116.24	3338662.25
764		385119.52	3338663.83
765		385132.04	3338671.53
766		385135.59	3338674.12
767		385162.10	3338693.45
768		385174.44	3338706.95
769		385175.05	3338710.13
770		385175.87	3338714.32
771		385175.31	3338716.52
772		385175.39	3338718.71
773		385176.11	3338719.35
774		385176.21	3338719.43
775		385177.98	3338720.85
776		385208.51	3338745.19
777		385213.51	3338749.67
778		385224.13	3338759.19
779		385227.63	3338762.30
780		385232.16	3338766.36
781		385251.26	3338791.46
782		385253.56	3338796.74
783		385254.23	3338797.68
784		385259.74	3338802.23
785		385266.36	3338813.71
786		385272.37	3338835.46
787		385274.80	3338844.24
788		385273.83	3338869.75
789		385267.51	3338892.42
790		385252.75	3338915.10
791		385249.18	3338919.25
792		385243.65	3338925.67
793		385239.69	3338929.11
794		385236.84	3338931.58
795		385232.14	3338935.65
796		385231.77	3338935.97
797		385226.33	3338940.69
798		385225.53	3338941.40
799		385219.08	3338946.98
800		385210.92	3338954.01
801		385209.84	3338954.94
802		385203.41	3338962.07
803		385200.36	3338965.47
804		385189.12	3338977.93
95		385187.48	3338979.74

805			385204.50	3340298.45		
806			385204.62	3340295.65		
807			385204.18	3340294.06		
808			385202.49	3340290.90		
809			385201.03	3340288.74		
810			385199.82	3340288.18		
811			385199.04	3340289.00		
812			385198.28	3340290.62		
813			385197.74	3340292.83		
814			385197.79	3340294.43		
815			385198.89	3340298.01		
816			385199.52	3340299.39		
817			385202.11	3340300.32		
818			385203.26	3340299.43		
819			385203.91	3340298.92		
805			385204.50	3340298.45		

3. Сведения о характерных точках части (частей) границы объекта

Обозначение характерных точек части границ	Существующие координаты, м		Измененные (уточненные) координаты, м		Метод определения координат и средняя квадратическая погрешность положения характерной точки (Mt), м	Описание обозначения точки
	X	Y	X	Y		
1	2	3	4	5	6	7

**ОПИСАНИЕ МЕСТОПОЛОЖЕНИЯ ГРАНИЦ
ЗОНЫ, ПРЕДНАЗНАЧЕННЫЕ ДЛЯ ОТДЫХА, ТУРИЗМА ЗАНЯТИЙ ФИЗИЧЕСКОЙ КУЛЬТУРОЙ И
 СПОРТОМ, ЗОНЫ ПЛЯЖЕЙ (РЗ-503)
 (наименование объекта)**

План границ объекта

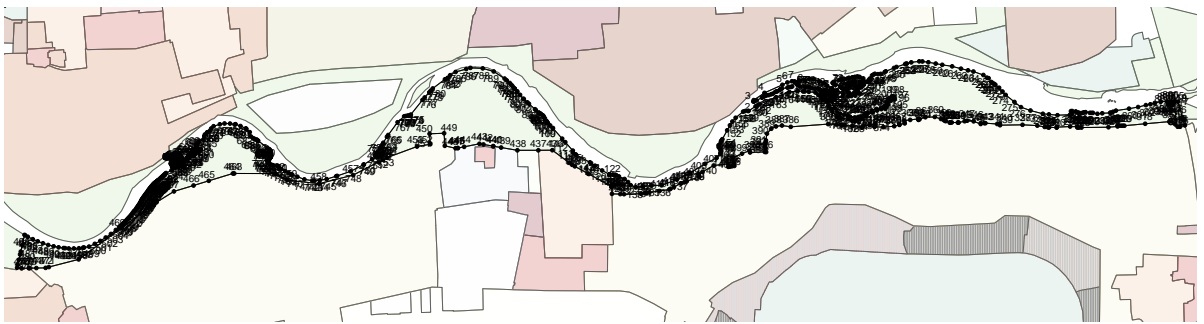

Масштаб 1: 5000

Используемые условные знаки и обозначения:

Подпись _____ Дата " __ " _____ г.

Место для оттиска печати (при наличии) лица, составившего описание местоположения границ объекта

**ОПИСАНИЕ МЕСТОПОЛОЖЕНИЯ ГРАНИЦ
ЗОНЫ ВЕДЕНИЯ САДОВОДСТВА (СХЗ-402)
 (наименование объекта местоположение границ, которого описано
 (далее - объект)**

Сведения об объекте

N п/п	Характеристики объекта	Описание характеристик
1	2	3

1	Местоположение объекта	Российская Федерация, Иркутская область, город Иркутск
2	Площадь объекта +/- величина погрешности определения площади (Р +/- Дельта Р)	89639+/- 0
3	Иные характеристики объекта	ПЭ О-04-01

ОПИСАНИЕ МЕСТОПОЛОЖЕНИЯ ГРАНИЦ
ЗОНЫ ВЕДЕНИЯ САДОВОДСТВА (СХЗ-402)
(наименование объекта)

Сведения о местоположении границ объекта

1. Система координат МСК-38, зона 3

2. Сведения о характерных точках границ объекта

Обозначение характерных точек границ	Координаты, м		Метод определения координат и средняя квадратическая погрешность положения характерной точки (Mt), м	Описание обозначения точки
	X	Y		
1	2	3	4	5
1	384750.99	3338458.72	0.3	-
2	384613.84	3338464.42	0.3	-
3	384613.85	3338464.32	0.3	-
4	384613.14	3338464.35	0.3	-
5	384609.78	3338464.50	0.3	-
6	384609.80	3338464.02	0.3	-
7	384610.10	3338452.87	0.3	-
8	384610.24	3338447.46	0.3	-
9	384612.27	3338373.19	0.3	-
10	384606.97	3338370.12	0.3	-
11	384598.77	3338366.35	0.3	-
12	384596.07	3338365.34	0.3	-
13	384593.26	3338364.48	0.3	-
14	384583.54	3338364.92	0.3	-
15	384580.45	3338365.35	0.3	-

16	384576.65	3338366.29	0.3	-
17	384572.93	3338368.38	0.3	-
18	384545.39	3338408.48	0.3	-
19	384546.85	3338409.89	0.3	-
20	384555.55	3338418.23	0.3	-
21	384557.95	3338421.51	0.3	-
22	384570.87	3338431.20	0.3	-
23	384572.51	3338434.83	0.3	-
24	384565.02	3338449.00	0.3	-
25	384565.47	3338449.33	0.3	-
26	384565.49	3338449.34	0.3	-
27	384566.95	3338450.42	0.3	-
28	384566.86	3338450.42	0.3	-
29	384566.53	3338450.44	0.3	-
30	384564.19	3338450.57	0.3	-
31	384555.71	3338466.60	0.3	-
32	384540.91	3338465.49	0.3	-
33	384521.62	3338464.04	0.3	-
34	384521.62	3338464.03	0.3	-
35	384514.72	3338463.51	0.3	-
36	384508.02	3338463.00	0.3	-
37	384506.03	3338462.84	0.3	-
38	384500.02	3338462.40	0.3	-
39	384495.22	3338462.03	0.3	-
40	384494.80	3338462.00	0.3	-
41	384477.58	3338460.69	0.3	-
42	384461.53	3338459.49	0.3	-

43	384412.76	3338455.83	0.3	-
44	384413.22	3338442.12	0.3	-
45	384415.41	3338440.55	0.3	-
46	384418.57	3338345.77	0.3	-
47	384422.96	3338213.58	0.3	-
48	384421.92	3338156.00	0.3	-
49	384421.85	3338152.29	0.3	-
50	384435.96	3338151.86	0.3	-
51	384438.96	3338151.77	0.3	-
52	384475.00	3338150.70	0.3	-
53	384478.76	3338150.95	0.3	-
54	384490.81	3338150.96	0.3	-
55	384498.63	3338150.44	0.3	-
56	384506.20	3338149.95	0.3	-
57	384521.20	3338148.63	0.3	-
58	384528.02	3338148.04	0.3	-
59	384559.14	3338146.84	0.3	-
60	384597.27	3338145.38	0.3	-
61	384602.82	3338145.17	0.3	-
62	384622.98	3338141.98	0.3	-
63	384671.88	3338134.46	0.3	-
64	384672.47	3338134.37	0.3	-
65	384672.44	3338134.23	0.3	-
66	384682.61	3338132.66	0.3	-
67	384698.42	3338208.06	0.3	-
1	384750.99	3338458.72	0.3	-

3. Сведения о характерных точках части (частей) границы объекта

Обозначение характерных точек части границы	Координаты, м		Метод определения координат и средняя квадратическая погрешность положения характерной точки (Mt), м	Описание обозначения точки
	X	Y		
1	2	3	4	5

ОПИСАНИЕ МЕСТОПОЛОЖЕНИЯ ГРАНИЦ ЗОНЫ ВЕДЕНИЯ САДОВОДСТВА (СХЗ-402) (наименование объекта)						
Сведения о местоположении измененных (уточненных) границ объекта						
1. Система координат <u>МСК-38, зона 3</u>						
2. Сведения о характерных точках границ объекта						
Обозначение характерных точек границ	Существующие координаты, м		Измененные (уточненные) координаты, м		Метод определения координат и средняя квадратическая погрешность положения характерной точки (Mt), м	Описание обозначения точки
	X	Y	X	Y		
1	2	3	4	5	6	7
1			384750.99	3338458.72		
2			384613.84	3338464.42		
3			384613.85	3338464.32		
4			384613.14	3338464.35		
5			384609.78	3338464.50		
6			384609.80	3338464.02		
7			384610.10	3338452.87		
8			384610.24	3338447.46		
9			384612.27	3338373.19		
10			384606.97	3338370.12		
11			384598.77	3338366.35		
12			384596.07	3338365.34		
13			384593.26	3338364.48		
14			384583.54	3338364.92		
15			384580.45	3338365.35		
16			384576.65	3338366.29		
17			384572.93	3338368.38		
18			384545.39	3338408.48		
19			384546.85	3338409.89		
20			384555.55	3338418.23		
21			384557.95	3338421.51		
22			384570.87	3338431.20		
23			384572.51	3338434.83		
24			384565.02	3338449.00		
25			384565.47	3338449.33		

26		384565.49	3338449.34	
27		384566.95	3338450.42	
28		384566.86	3338450.42	
29		384566.53	3338450.44	
30		384564.19	3338450.57	
31		384555.71	3338466.60	
32		384540.91	3338465.49	
33		384521.62	3338464.04	
34		384521.62	3338464.03	
35		384514.72	3338463.51	
36		384508.02	3338463.00	
37		384506.03	3338462.84	
38		384500.02	3338462.40	
39		384495.22	3338462.03	
40		384494.80	3338462.00	
41		384477.58	3338460.69	
42		384461.53	3338459.49	
43		384412.76	3338455.83	
44		384413.22	3338442.12	
45		384415.41	3338440.55	
46		384418.57	3338345.77	
47		384422.96	3338213.58	
48		384421.92	3338156.00	
49		384421.85	3338152.29	
50		384435.96	3338151.86	
51		384438.96	3338151.77	
52		384475.00	3338150.70	
53		384478.76	3338150.95	
54		384490.81	3338150.96	
55		384498.63	3338150.44	
56		384506.20	3338149.95	
57		384521.20	3338148.63	
58		384528.02	3338148.04	
59		384559.14	3338146.84	
60		384597.27	3338145.38	
61		384602.82	3338145.17	
62		384622.98	3338141.98	
63		384671.88	3338134.46	
64		384672.47	3338134.37	
65		384672.44	3338134.23	
66		384682.61	3338132.66	
67		384698.42	3338208.06	
1		384750.99	3338458.72	

3. Сведения о характерных точках части (частей) границы объекта

Обозначение	Существующие координаты, м	Измененные (уточненные) координаты, м	Метод определения	Описание обозначения
-------------	----------------------------	---------------------------------------	-------------------	----------------------

характерных точек части границ	X	Y	X	Y	координат и средняя квадратическая погрешность положения характерной точки (Mt), м	точки
1	2	3	4	5	6	7

ОПИСАНИЕ МЕСТОПОЛОЖЕНИЯ ГРАНИЦ
ЗОНЫ ВЕДЕНИЯ САДОВОДСТВА (СХЗ-402)
(наименование объекта)

План границ объекта

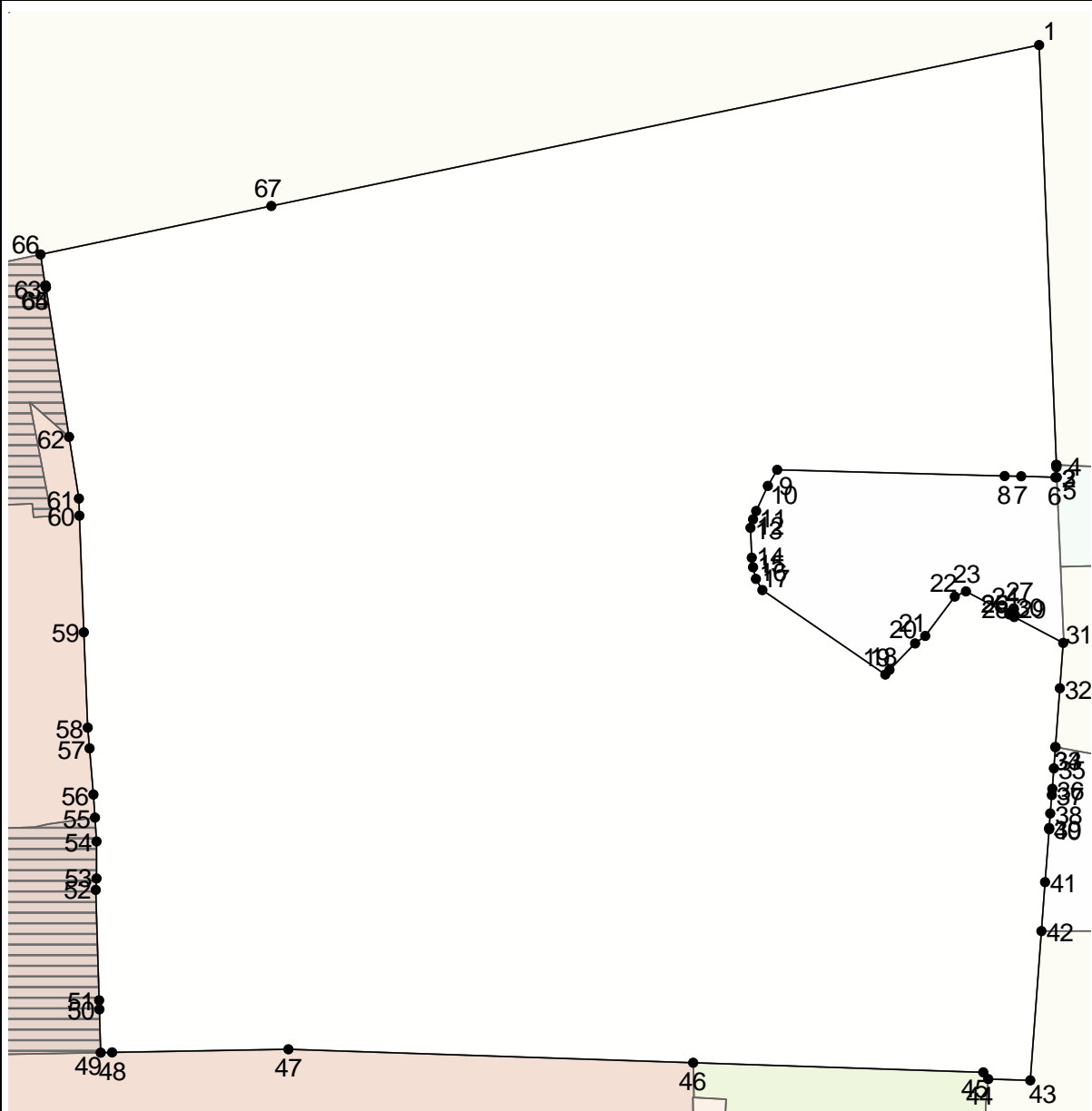

Масштаб 1: 2000

Используемые условные знаки и обозначения:

Подпись _____ Дата " _ " _____ г.

Место для оттиска печати (при наличии) лица, составившего описание местоположения границ объекта

Лист N 808

ОПИСАНИЕ МЕСТОПОЛОЖЕНИЯ ГРАНИЦ
ЗОНЫ ВЕДЕНИЯ САДОВОДСТВА (СХЗ-402)
 (наименование объекта местоположение границ, которого описано
 (далее - объект)

Сведения об объекте

N п/п	Характеристики объекта	Описание характеристик
1	2	3
1	Местоположение объекта	Российская Федерация, Иркутская область, город Иркутск
2	Площадь объекта +/- величина погрешности определения площади (Р +/- Дельта Р)	133917+/- 0
3	Иные характеристики объекта	ПЭ О-04-01

ОПИСАНИЕ МЕСТОПОЛОЖЕНИЯ ГРАНИЦ
ЗОНЫ ВЕДЕНИЯ САДОВОДСТВА (СХЗ-402)
(наименование объекта)

Сведения о местоположении границ объекта

1. Система координат МСК-38, зона 3

2. Сведения о характерных точках границ объекта

Обозначение характерных точек границ	Координаты, м		Метод определения координат и средняя квадратическая погрешность положения характерной точки (Mt), м	Описание обозначения точки
	X	Y		
1	2	3	4	5
1	384771.13	3338808.78	0.3	-
2	384770.13	3338808.83	0.3	-
3	384770.26	3338811.76	0.3	-
4	384770.48	3338816.47	0.3	-
5	384770.90	3338825.50	0.3	-
6	384771.61	3338840.03	0.3	-
7	384773.19	3338870.93	0.3	-
8	384781.03	3338870.76	0.3	-
9	384782.18	3338870.73	0.3	-
10	384791.13	3338870.49	0.3	-
11	384804.34	3338870.14	0.3	-
12	384816.76	3338869.80	0.3	-
13	384814.83	3338931.64	0.3	-
14	384813.88	3338962.48	0.3	-
15	384812.98	3338991.69	0.3	-

16	384812.80	3338997.48	0.3	-
17	384812.60	3339044.79	0.3	-
18	384812.55	3339058.23	0.3	-
19	384812.46	3339080.56	0.3	-
20	384812.41	3339091.99	0.3	-
21	384812.16	3339150.82	0.3	-
22	384812.15	3339154.06	0.3	-
23	384812.04	3339155.03	0.3	-
24	384811.57	3339158.87	0.3	-
25	384809.90	3339172.81	0.3	-
26	384807.58	3339178.21	0.3	-
27	384802.70	3339189.55	0.3	-
28	384796.58	3339201.85	0.3	-
29	384785.56	3339224.02	0.3	-
30	384781.38	3339231.14	0.3	-
31	384769.76	3339251.00	0.3	-
32	384762.02	3339247.88	0.3	-
33	384760.84	3339247.41	0.3	-
34	384759.64	3339246.93	0.3	-
35	384758.61	3339246.53	0.3	-
36	384758.00	3339247.77	0.3	-
37	384743.59	3339245.09	0.3	-
38	384740.72	3339244.56	0.3	-
39	384738.68	3339244.18	0.3	-
40	384737.97	3339244.14	0.3	-
41	384733.67	3339243.86	0.3	-
42	384731.92	3339243.75	0.3	-

43	384729.23	3339243.56	0.3	-
44	384723.71	3339243.00	0.3	-
45	384723.34	3339242.96	0.3	-
46	384722.76	3339242.90	0.3	-
47	384716.70	3339242.26	0.3	-
48	384714.09	3339241.83	0.3	-
49	384713.78	3339241.78	0.3	-
50	384709.68	3339241.07	0.3	-
51	384705.24	3339240.76	0.3	-
52	384704.91	3339240.74	0.3	-
53	384703.84	3339240.65	0.3	-
54	384699.12	3339240.27	0.3	-
55	384693.67	3339239.88	0.3	-
56	384692.13	3339239.77	0.3	-
57	384690.60	3339239.66	0.3	-
58	384687.69	3339239.46	0.3	-
59	384688.07	3339237.17	0.3	-
60	384688.19	3339236.40	0.3	-
61	384689.34	3339229.50	0.3	-
62	384689.40	3339229.07	0.3	-
63	384689.57	3339228.01	0.3	-
64	384685.14	3339227.79	0.3	-
65	384680.90	3339227.59	0.3	-
66	384661.74	3339226.64	0.3	-
67	384658.94	3339238.73	0.3	-
68	384657.01	3339246.65	0.3	-
69	384655.47	3339252.97	0.3	-

70	384653.55	3339260.86	0.3	-
71	384617.28	3339250.67	0.3	-
72	384613.02	3339209.22	0.3	-
73	384611.01	3339189.69	0.3	-
74	384601.45	3339062.88	0.3	-
75	384582.83	3338915.70	0.3	-
76	384558.64	3338680.50	0.3	-
77	384558.17	3338675.90	0.3	-
78	384562.31	3338675.77	0.3	-
79	384565.22	3338675.69	0.3	-
80	384567.19	3338675.63	0.3	-
81	384567.63	3338675.62	0.3	-
82	384585.45	3338675.26	0.3	-
83	384596.20	3338675.01	0.3	-
84	384604.18	3338675.31	0.3	-
85	384606.30	3338674.95	0.3	-
86	384606.23	3338673.90	0.3	-
87	384605.63	3338664.07	0.3	-
88	384605.35	3338662.94	0.3	-
89	384605.30	3338652.05	0.3	-
90	384605.27	3338650.93	0.3	-
91	384609.68	3338650.90	0.3	-
92	384612.85	3338650.89	0.3	-
93	384632.62	3338650.80	0.3	-
94	384632.28	3338638.33	0.3	-
95	384633.15	3338638.31	0.3	-
96	384632.94	3338627.17	0.3	-

97	384619.96	3338626.38	0.3	-
98	384619.80	3338622.75	0.3	-
99	384619.72	3338621.17	0.3	-
100	384619.65	3338619.62	0.3	-
101	384619.63	3338619.13	0.3	-
102	384618.43	3338606.27	0.3	-
103	384618.38	3338605.64	0.3	-
104	384618.05	3338601.26	0.3	-
105	384621.46	3338600.69	0.3	-
106	384666.82	3338593.05	0.3	-
107	384767.01	3338576.15	0.3	-
108	384771.49	3338575.40	0.3	-
109	384777.09	3338574.46	0.3	-
110	384791.38	3338637.77	0.3	-
111	384779.80	3338638.35	0.3	-
112	384762.68	3338639.19	0.3	-
113	384765.13	3338672.37	0.3	-
114	384763.43	3338672.47	0.3	-
115	384764.24	3338698.69	0.3	-
116	384766.24	3338698.66	0.3	-
117	384767.31	3338721.82	0.3	-
118	384798.17	3338720.68	0.3	-
119	384809.98	3338720.25	0.3	-
120	384814.82	3338741.67	0.3	-
121	384801.76	3338742.04	0.3	-
122	384767.27	3338743.00	0.3	-
123	384767.68	3338761.89	0.3	-

124	384805.23	3338761.14	0.3	-
125	384819.15	3338760.86	0.3	-
126	384820.00	3338764.67	0.3	-
127	384819.64	3338776.31	0.3	-
128	384819.54	3338779.43	0.3	-
129	384819.49	3338781.18	0.3	-
130	384819.36	3338785.60	0.3	-
131	384805.09	3338785.95	0.3	-
132	384795.67	3338786.19	0.3	-
133	384771.10	3338786.83	0.3	-
134	384771.11	3338798.42	0.3	-
135	384771.12	3338803.18	0.3	-
1	384771.13	3338808.78	0.3	-

3. Сведения о характерных точках части (частей) границы объекта

Обозначение характерных точек части границы	Координаты, м		Метод определения координат и средняя квадратическая погрешность положения характерной точки (Mt), м	Описание обозначения точки
	X	Y		
1	2	3	4	5

ОПИСАНИЕ МЕСТОПОЛОЖЕНИЯ ГРАНИЦ ЗОНЫ ВЕДЕНИЯ САДОВОДСТВА (СХЗ-402) (наименование объекта)						
Сведения о местоположении измененных (уточненных) границ объекта						
1. Система координат <u>МСК-38, зона 3</u>						
2. Сведения о характерных точках границ объекта						
Обозначение характерных точек границ	Существующие координаты, м		Измененные (уточненные) координаты, м		Метод определения координат и средняя квадратическая погрешность положения характерной точки (Mt), м	Описание обозначения точки
	X	Y	X	Y		
1	2	3	4	5	6	7
1			384771.13	3338808.78		
2			384770.13	3338808.83		
3			384770.26	3338811.76		
4			384770.48	3338816.47		
5			384770.90	3338825.50		
6			384771.61	3338840.03		
7			384773.19	3338870.93		
8			384781.03	3338870.76		
9			384782.18	3338870.73		
10			384791.13	3338870.49		
11			384804.34	3338870.14		
12			384816.76	3338869.80		
13			384814.83	3338931.64		
14			384813.88	3338962.48		
15			384812.98	3338991.69		
16			384812.80	3338997.48		
17			384812.60	3339044.79		
18			384812.55	3339058.23		
19			384812.46	3339080.56		
20			384812.41	3339091.99		
21			384812.16	3339150.82		
22			384812.15	3339154.06		
23			384812.04	3339155.03		
24			384811.57	3339158.87		
25			384809.90	3339172.81		

26		384807.58	3339178.21
27		384802.70	3339189.55
28		384796.58	3339201.85
29		384785.56	3339224.02
30		384781.38	3339231.14
31		384769.76	3339251.00
32		384762.02	3339247.88
33		384760.84	3339247.41
34		384759.64	3339246.93
35		384758.61	3339246.53
36		384758.00	3339247.77
37		384743.59	3339245.09
38		384740.72	3339244.56
39		384738.68	3339244.18
40		384737.97	3339244.14
41		384733.67	3339243.86
42		384731.92	3339243.75
43		384729.23	3339243.56
44		384723.71	3339243.00
45		384723.34	3339242.96
46		384722.76	3339242.90
47		384716.70	3339242.26
48		384714.09	3339241.83
49		384713.78	3339241.78
50		384709.68	3339241.07
51		384705.24	3339240.76
52		384704.91	3339240.74
53		384703.84	3339240.65
54		384699.12	3339240.27
55		384693.67	3339239.88
56		384692.13	3339239.77
57		384690.60	3339239.66
58		384687.69	3339239.46
59		384688.07	3339237.17
60		384688.19	3339236.40
61		384689.34	3339229.50
62		384689.40	3339229.07
63		384689.57	3339228.01
64		384685.14	3339227.79
65		384680.90	3339227.59
66		384661.74	3339226.64
67		384658.94	3339238.73
68		384657.01	3339246.65
69		384655.47	3339252.97
70		384653.55	3339260.86
71		384617.28	3339250.67
72		384613.02	3339209.22
73		384611.01	3339189.69
74		384601.45	3339062.88

75		384582.83	3338915.70
76		384558.64	3338680.50
77		384558.17	3338675.90
78		384562.31	3338675.77
79		384565.22	3338675.69
80		384567.19	3338675.63
81		384567.63	3338675.62
82		384585.45	3338675.26
83		384596.20	3338675.01
84		384604.18	3338675.31
85		384606.30	3338674.95
86		384606.23	3338673.90
87		384605.63	3338664.07
88		384605.35	3338662.94
89		384605.30	3338652.05
90		384605.27	3338650.93
91		384609.68	3338650.90
92		384612.85	3338650.89
93		384632.62	3338650.80
94		384632.28	3338638.33
95		384633.15	3338638.31
96		384632.94	3338627.17
97		384619.96	3338626.38
98		384619.80	3338622.75
99		384619.72	3338621.17
100		384619.65	3338619.62
101		384619.63	3338619.13
102		384618.43	3338606.27
103		384618.38	3338605.64
104		384618.05	3338601.26
105		384621.46	3338600.69
106		384666.82	3338593.05
107		384767.01	3338576.15
108		384771.49	3338575.40
109		384777.09	3338574.46
110		384791.38	3338637.77
111		384779.80	3338638.35
112		384762.68	3338639.19
113		384765.13	3338672.37
114		384763.43	3338672.47
115		384764.24	3338698.69
116		384766.24	3338698.66
117		384767.31	3338721.82
118		384798.17	3338720.68
119		384809.98	3338720.25
120		384814.82	3338741.67
121		384801.76	3338742.04
122		384767.27	3338743.00
123		384767.68	3338761.89

124			384805.23	3338761.14		
125			384819.15	3338760.86		
126			384820.00	3338764.67		
127			384819.64	3338776.31		
128			384819.54	3338779.43		
129			384819.49	3338781.18		
130			384819.36	3338785.60		
131			384805.09	3338785.95		
132			384795.67	3338786.19		
133			384771.10	3338786.83		
134			384771.11	3338798.42		
135			384771.12	3338803.18		
1			384771.13	3338808.78		

3. Сведения о характерных точках части (частей) границы объекта

Обозначение характерных точек части границ	Существующие координаты, м		Измененные (уточненные) координаты, м		Метод определения координат и средняя квадратическая погрешность положения характерной точки (Mt), м	Описание обозначения точки
	X	Y	X	Y		
1	2	3	4	5	6	7

**ОПИСАНИЕ МЕСТОПОЛОЖЕНИЯ ГРАНИЦ
ЗОНЫ ВЕДЕНИЯ САДОВОДСТВА (СХЗ-402)**
(наименование объекта)

План границ объекта

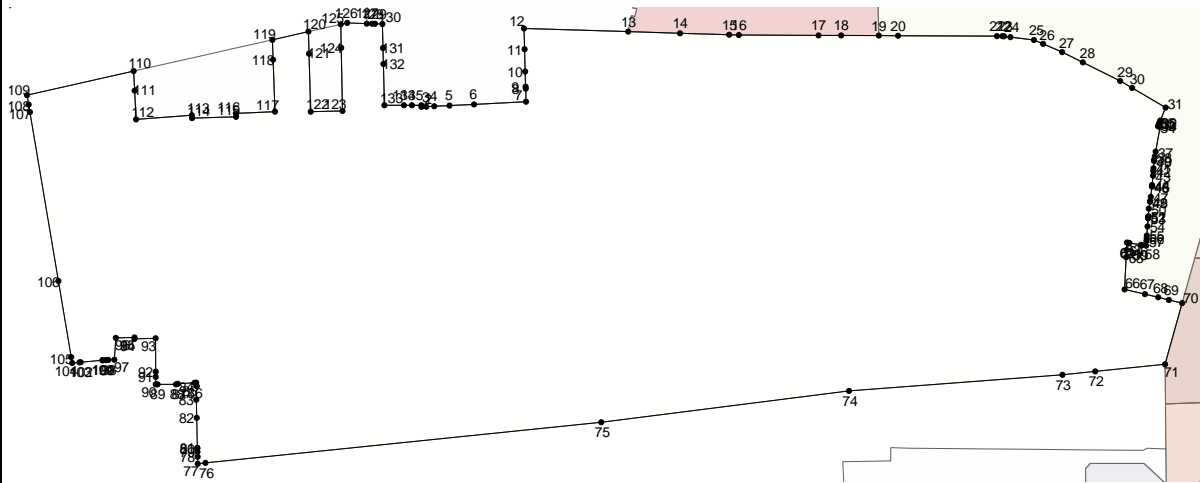

Масштаб 1: 2000

Используемые условные знаки и обозначения:

Подпись _____ Дата " __ " _____ г.

Место для оттиска печати (при наличии) лица, составившего описание местоположения границ объекта

**ОПИСАНИЕ МЕСТОПОЛОЖЕНИЯ ГРАНИЦ
ЗОНЫ РАЗМЕЩЕНИЯ ОБЪЕКТОВ НАЧАЛЬНОГО ОБЩЕГО И СРЕДНЕГО (ПОЛНОГО) ОБЩЕГО
ОБРАЗОВАНИЯ (ШЗ)**

(наименование объекта местоположение границ, которого описано
(далее - объект)

Сведения об объекте

N п/п	Характеристики объекта	Описание характеристик
1	2	3
1	Местоположение объекта	Российская Федерация, Иркутская область, город Иркутск
2	Площадь объекта +/- величина погрешности определения площади (Р +/- Дельта Р)	1987+/- 0
3	Иные характеристики объекта	ПЭ О-04-01

ОПИСАНИЕ МЕСТОПОЛОЖЕНИЯ ГРАНИЦ ЗОНЫ РАЗМЕЩЕНИЯ ОБЪЕКТОВ НАЧАЛЬНОГО ОБЩЕГО И СРЕДНЕГО (ПОЛНОГО) ОБЩЕГО ОБРАЗОВАНИЯ (ШЗ) (наименование объекта)				
Сведения о местоположении границ объекта				
1. Система координат <u>МСК-38, зона 3</u>				
2. Сведения о характерных точках границ объекта				
Обозначение характерных точек границ	Координаты, м		Метод определения координат и средняя квадратическая погрешность положения характерной точки (Mt), м	Описание обозначения точки
	X	Y		
1	2	3	4	5
1	384378.28	3338929.51	0.3	-
2	384376.58	3338931.74	0.3	-
3	384377.06	3338940.01	0.3	-
4	384376.75	3338946.60	0.3	-
5	384376.49	3338951.70	0.3	-
6	384365.71	3338952.06	0.3	-
7	384365.21	3338965.66	0.3	-
8	384361.29	3338967.33	0.3	-
9	384356.73	3338968.07	0.3	-
10	384328.56	3338967.81	0.3	-
11	384327.34	3338965.12	0.3	-

12	384327.48	3338962.72	0.3	-
13	384324.17	3338962.38	0.3	-
14	384324.03	3338931.27	0.3	-
15	384324.01	3338927.61	0.3	-
16	384378.19	3338925.16	0.3	-
1	384378.28	3338929.51	0.3	-
3. Сведения о характерных точках части (частей) границы объекта				
Обозначение характерных точек части границы	Координаты, м		Метод определения координат и средняя квадратическая погрешность положения характерной точки (Mt), м	Описание обозначения точки
	X	Y		
1	2	3	4	5

ОПИСАНИЕ МЕСТОПОЛОЖЕНИЯ ГРАНИЦ ЗОНЫ РАЗМЕЩЕНИЯ ОБЪЕКТОВ НАЧАЛЬНОГО ОБЩЕГО И СРЕДНЕГО (ПОЛНОГО) ОБЩЕГО ОБРАЗОВАНИЯ (ШЗ) (наименование объекта)						
Сведения о местоположении измененных (уточненных) границ объекта						
1. Система координат <u>МСК-38, зона 3</u>						
2. Сведения о характерных точках границ объекта						
Обозначение характерных точек границ	Существующие координаты, м		Измененные (уточненные) координаты, м		Метод определения координат и средняя квадратическая погрешность положения характерной точки (Mt), м	Описание обозначения точки
	X	Y	X	Y		
1	2	3	4	5	6	7
1			384378.28	3338929.51		
2			384376.58	3338931.74		
3			384377.06	3338940.01		
4			384376.75	3338946.60		
5			384376.49	3338951.70		
6			384365.71	3338952.06		
7			384365.21	3338965.66		
8			384361.29	3338967.33		
9			384356.73	3338968.07		
10			384328.56	3338967.81		
11			384327.34	3338965.12		
12			384327.48	3338962.72		
13			384324.17	3338962.38		
14			384324.03	3338931.27		
15			384324.01	3338927.61		
16			384378.19	3338925.16		
1			384378.28	3338929.51		
3. Сведения о характерных точках части (частей) границы объекта						
Обозначение характерных точек	Существующие координаты, м		Измененные (уточненные) координаты, м		Метод определения координат и средняя	Описание обозначения точки
	X	Y	X	Y		

части границ					квадратическая погрешность положения характерной точки (Mt), м	
1	2	3	4	5	6	7

ОПИСАНИЕ МЕСТОПОЛОЖЕНИЯ ГРАНИЦ
ЗОНЫ РАЗМЕЩЕНИЯ ОБЪЕКТОВ НАЧАЛЬНОГО ОБЩЕГО И СРЕДНЕГО (ПОЛНОГО) ОБЩЕГО
ОБРАЗОВАНИЯ (ШЗ)
(наименование объекта)

План границ объекта

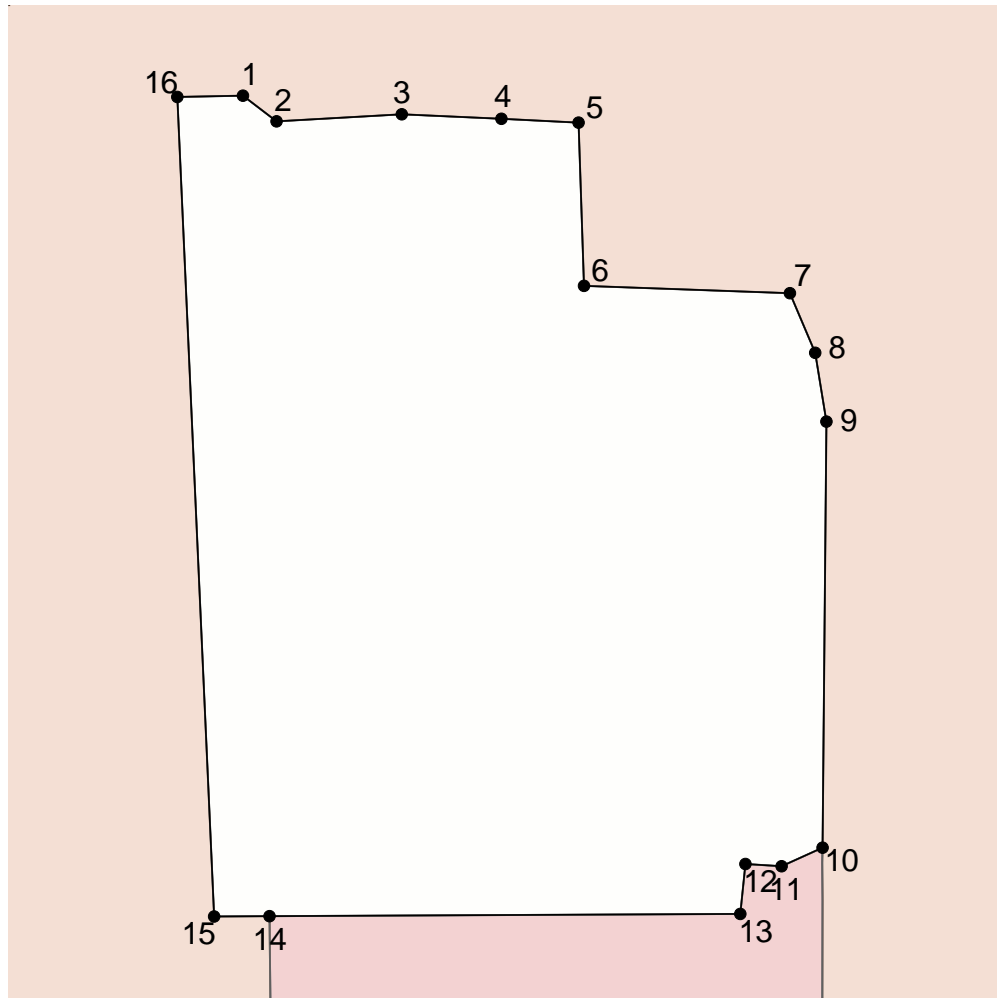
Масштаб 1: 500

Используемые условные знаки и обозначения:

Подпись _____ Дата " _ " _____ г.

Место для оттиска печати (при наличии) лица, составившего описание местоположения границ объекта

Лист N 826

ОПИСАНИЕ МЕСТОПОЛОЖЕНИЯ ГРАНИЦ <u>ЗОНЫ ЗАСТРОЙКИ ИНДИВИДУАЛЬНЫМИ И БЛОКИРОВАННЫМИ ЖИЛЫМИ ДОМАМИ С ПРИУСАДЕБНЫМИ ЗЕМЕЛЬНЫМИ УЧАСТКАМИ (1-3 ЭТ.) (ЖЗ-101)</u> (наименование объекта местоположение границ, которого описано (далее - объект) <hr/>		
Сведения об объекте		
N п/п	Характеристики объекта	Описание характеристик
1	2	3
1	Местоположение объекта	Российская Федерация, Иркутская область, город Иркутск
2	Площадь объекта +/- величина погрешности определения площади (P +/- Дельта P)	2755+/- 0
3	Иные характеристики объекта	ПЭ О-04-02

ОПИСАНИЕ МЕСТОПОЛОЖЕНИЯ ГРАНИЦ ЗОНЫ ЗАСТРОЙКИ ИНДИВИДУАЛЬНЫМИ И БЛОКИРОВАННЫМИ ЖИЛЫМИ ДОМАМИ С ПРИУСАДЕБНЫМИ ЗЕМЕЛЬНЫМИ УЧАСТКАМИ (1-3 ЭТ.) (ЖЗ-101) (наименование объекта)				
Сведения о местоположении границ объекта				
1. Система координат <u>МСК-38, зона 3</u>				
2. Сведения о характерных точках границ объекта				
Обозначение характерных точек границ	Координаты, м		Метод определения координат и средняя квадратическая погрешность положения характерной точки (Mt), м	Описание обозначения точки
	X	Y		
1	2	3	4	5
1	384459.93	3340311.97	0.3	-
2	384484.13	3340323.46	0.3	-
3	384485.15	3340324.12	0.3	-
4	384486.67	3340325.11	0.3	-
5	384491.51	3340328.24	0.3	-
6	384505.23	3340337.13	0.3	-
7	384509.43	3340339.86	0.3	-
8	384516.89	3340344.69	0.3	-
9	384506.56	3340356.67	0.3	-
10	384504.09	3340359.53	0.3	-
11	384496.52	3340358.94	0.3	-

12	384493.48	3340358.88	0.3	-
13	384487.39	3340359.67	0.3	-
14	384461.61	3340362.05	0.3	-
15	384451.72	3340362.80	0.3	-
16	384445.51	3340363.31	0.3	-
17	384437.14	3340362.10	0.3	-
18	384436.29	3340356.59	0.3	-
19	384435.78	3340346.39	0.3	-
20	384435.95	3340344.60	0.3	-
21	384438.12	3340342.61	0.3	-
22	384440.36	3340341.97	0.3	-
23	384437.99	3340332.70	0.3	-
24	384447.49	3340333.43	0.3	-
25	384447.50	3340333.43	0.3	-
26	384445.43	3340326.70	0.3	-
27	384444.70	3340325.16	0.3	-
28	384443.23	3340314.66	0.3	-
1	384459.93	3340311.97	0.3	-
3. Сведения о характерных точках части (частей) границы объекта				
Обозначение характерных	Координаты, м		Метод определения координат и средняя	Описание обозначения точки
	Х	У		

точек части границы			квадратическая погрешность положения характерной точки (Mt), м	
1	2	3	4	5

ОПИСАНИЕ МЕСТОПОЛОЖЕНИЯ ГРАНИЦ ЗОНЫ ЗАСТРОЙКИ ИНДИВИДУАЛЬНЫМИ И БЛОКИРОВАННЫМИ ЖИЛЫМИ ДОМАМИ С ПРИУСАДЕБНЫМИ ЗЕМЕЛЬНЫМИ УЧАСТКАМИ (1-3 ЭТ.) (ЖЗ-101) (наименование объекта)						
Сведения о местоположении измененных (уточненных) границ объекта						
1. Система координат <u>МСК-38, зона 3</u>						
2. Сведения о характерных точках границ объекта						
Обозначение характерных точек границ	Существующие координаты, м		Измененные (уточненные) координаты, м		Метод определения координат и средняя квадратическая погрешность положения характерной точки (Mt), м	Описание обозначения точки
	X	Y	X	Y		
1	2	3	4	5	6	7
1			384459.93	3340311.97		
2			384484.13	3340323.46		
3			384485.15	3340324.12		
4			384486.67	3340325.11		
5			384491.51	3340328.24		
6			384505.23	3340337.13		
7			384509.43	3340339.86		
8			384516.89	3340344.69		
9			384506.56	3340356.67		
10			384504.09	3340359.53		
11			384496.52	3340358.94		
12			384493.48	3340358.88		
13			384487.39	3340359.67		
14			384461.61	3340362.05		
15			384451.72	3340362.80		
16			384445.51	3340363.31		
17			384437.14	3340362.10		
18			384436.29	3340356.59		
19			384435.78	3340346.39		
20			384435.95	3340344.60		
21			384438.12	3340342.61		
22			384440.36	3340341.97		
23			384437.99	3340332.70		
24			384447.49	3340333.43		

25			384447.50	3340333.43		
26			384445.43	3340326.70		
27			384444.70	3340325.16		
28			384443.23	3340314.66		
1			384459.93	3340311.97		
3. Сведения о характерных точках части (частей) границы объекта						
Обозначение характерных точек части границ	Существующие координаты, м		Измененные (уточненные) координаты, м		Метод определения координат и средняя квадратическая погрешность положения характерной точки (Mt), м	Описание обозначения точки
	X	Y	X	Y		
1	2	3	4	5	6	7

ОПИСАНИЕ МЕСТОПОЛОЖЕНИЯ ГРАНИЦ
ЗОНЫ ЗАСТРОЙКИ ИНДИВИДУАЛЬНЫМИ И БЛОКИРОВАННЫМИ ЖИЛЫМИ ДОМАМИ С
ПРИУСАДЕБНЫМИ ЗЕМЕЛЬНЫМИ УЧАСТКАМИ (1-3 ЭТ.) (ЖЗ-101)
(наименование объекта)

План границ объекта

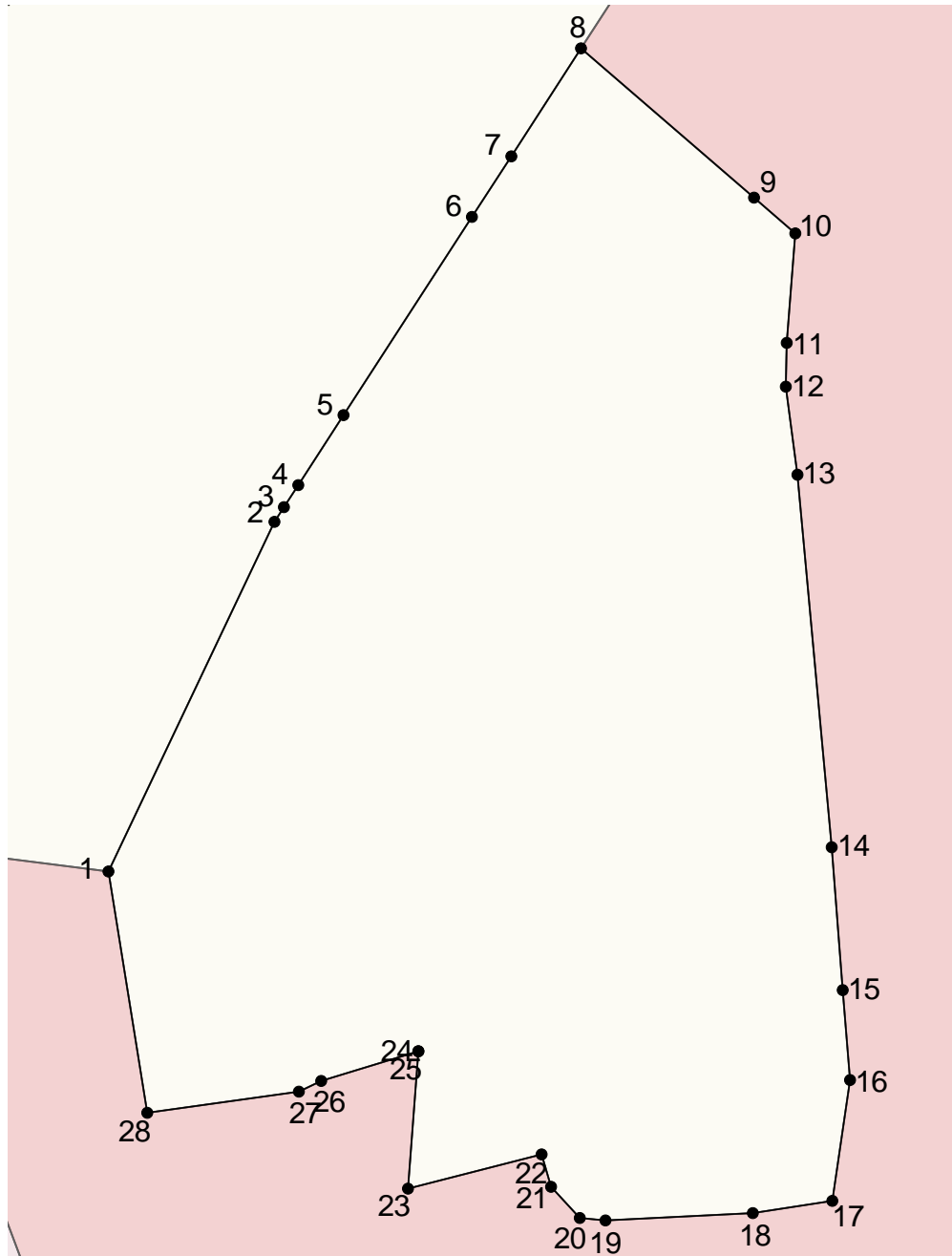

Масштаб 1: 500

Используемые условные знаки и обозначения:

Подпись _____ Дата " _ " _____ г.

Место для оттиска печати (при наличии) лица, составившего описание местоположения границ объекта

Лист N 833

ОПИСАНИЕ МЕСТОПОЛОЖЕНИЯ ГРАНИЦ ЗОНЫ ЗАСТРОЙКИ ИНДИВИДУАЛЬНЫМИ И БЛОКИРОВАННЫМИ ЖИЛЫМИ ДОМАМИ С ПРИУСАДЕБНЫМИ ЗЕМЕЛЬНЫМИ УЧАСТКАМИ (1-3 ЭТ.) (ЖЗ-101) (наименование объекта местоположение границ, которого описано (далее - объект) _____		
Сведения об объекте		
N п/п	Характеристики объекта	Описание характеристик
1	2	3
1	Местоположение объекта	Российская Федерация, Иркутская область, город Иркутск
2	Площадь объекта +/- величина погрешности определения площади (P +/- Дельта P)	725249+/- 0
3	Иные характеристики объекта	ПЭ О-04-02

ОПИСАНИЕ МЕСТОПОЛОЖЕНИЯ ГРАНИЦ ЗОНЫ ЗАСТРОЙКИ ИНДИВИДУАЛЬНЫМИ И БЛОКИРОВАННЫМИ ЖИЛЫМИ ДОМАМИ С ПРИУСАДЕБНЫМИ ЗЕМЕЛЬНЫМИ УЧАСТКАМИ (1-3 ЭТ.) (ЖЗ-101) (наименование объекта)				
Сведения о местоположении границ объекта				
1. Система координат <u>МСК-38, зона 3</u>				
2. Сведения о характерных точках границ объекта				
Обозначение характерных точек границ	Координаты, м		Метод определения координат и средняя квадратическая погрешность положения характерной точки (Mt), м	Описание обозначения точки
	X	Y		
1	2	3	4	5
1	383819.63	3341417.06	0.3	-
2	383800.83	3341378.77	0.3	-
3	383803.86	3341371.50	0.3	-
4	383818.60	3341336.16	0.3	-
5	383754.19	3341310.84	0.3	-
6	383752.13	3341315.64	0.3	-
7	383735.14	3341308.67	0.3	-
8	383733.41	3341308.03	0.3	-
9	383727.09	3341306.22	0.3	-
10	383728.03	3341271.71	0.3	-
11	383734.25	3341273.43	0.3	-

12	383740.71	3341241.85	0.3	-
13	383750.99	3341186.82	0.3	-
14	383753.70	3341172.31	0.3	-
15	383769.71	3341137.30	0.3	-
16	383796.94	3341077.78	0.3	-
17	383796.74	3341075.28	0.3	-
18	383892.84	3341115.06	0.3	-
19	383895.38	3341116.11	0.3	-
20	383901.20	3341118.52	0.3	-
21	383908.21	3341121.42	0.3	-
22	383920.93	3341043.75	0.3	-
23	383911.79	3341042.11	0.3	-
24	383881.73	3341036.71	0.3	-
25	383882.02	3341035.06	0.3	-
26	383885.91	3341012.68	0.3	-
27	383887.29	3341004.70	0.3	-
28	383886.21	3340999.70	0.3	-
29	383869.94	3340998.31	0.3	-
30	383869.27	3340989.83	0.3	-
31	383869.36	3340977.02	0.3	-

32	383869.41	3340969.35	0.3	-
33	383788.37	3340972.37	0.3	-
34	383782.51	3340900.23	0.3	-
35	383780.39	3340874.01	0.3	-
36	383776.89	3340830.93	0.3	-
37	383771.90	3340769.60	0.3	-
38	383770.66	3340754.29	0.3	-
39	383824.85	3340755.58	0.3	-
40	383829.24	3340755.26	0.3	-
41	383832.09	3340754.96	0.3	-
42	383832.46	3340754.92	0.3	-
43	383945.34	3340745.35	0.3	-
44	383940.69	3340822.75	0.3	-
45	383938.72	3340855.61	0.3	-
46	383938.49	3340859.41	0.3	-
47	383938.45	3340860.09	0.3	-
48	383938.43	3340860.39	0.3	-
49	383938.40	3340860.82	0.3	-
50	383937.76	3340871.53	0.3	-
51	383936.38	3340894.44	0.3	-

52	383932.09	3340966.08	0.3	-
53	383931.95	3340967.03	0.3	-
54	384022.25	3340963.67	0.3	-
55	384042.76	3340962.90	0.3	-
56	384046.51	3340962.76	0.3	-
57	384092.20	3340961.06	0.3	-
58	384148.89	3340958.95	0.3	-
59	384150.60	3340948.52	0.3	-
60	384154.30	3340925.99	0.3	-
61	384156.03	3340915.53	0.3	-
62	384156.50	3340912.63	0.3	-
63	384162.59	3340875.65	0.3	-
64	384163.20	3340871.93	0.3	-
65	384174.19	3340805.11	0.3	-
66	384177.72	3340783.64	0.3	-
67	384183.91	3340745.97	0.3	-
68	384189.60	3340727.34	0.3	-
69	384203.91	3340680.52	0.3	-
70	384203.89	3340655.28	0.3	-
71	384191.52	3340655.81	0.3	-

72	384181.52	3340656.24	0.3	-
73	384175.02	3340656.53	0.3	-
74	384173.15	3340656.60	0.3	-
75	384172.98	3340649.72	0.3	-
76	384172.11	3340616.00	0.3	-
77	384163.70	3340615.51	0.3	-
78	384163.66	3340614.06	0.3	-
79	384156.79	3340611.30	0.3	-
80	384152.05	3340611.90	0.3	-
81	384131.43	3340612.87	0.3	-
82	384131.60	3340615.96	0.3	-
83	384131.61	3340616.22	0.3	-
84	384131.70	3340618.00	0.3	-
85	384110.89	3340619.04	0.3	-
86	384090.68	3340619.70	0.3	-
87	384090.28	3340619.81	0.3	-
88	384091.38	3340624.80	0.3	-
89	384091.94	3340628.92	0.3	-
90	384092.22	3340636.30	0.3	-
91	384093.36	3340636.29	0.3	-

92	384093.89	3340636.28	0.3	-
93	384094.14	3340641.08	0.3	-
94	384094.38	3340645.80	0.3	-
95	384094.65	3340652.27	0.3	-
96	384094.89	3340659.96	0.3	-
97	384046.01	3340662.04	0.3	-
98	384046.93	3340580.31	0.3	-
99	384190.41	3340579.67	0.3	-
100	384203.86	3340579.62	0.3	-
101	384203.86	3340576.64	0.3	-
102	384215.36	3340576.76	0.3	-
103	384228.15	3340576.91	0.3	-
104	384227.92	3340578.06	0.3	-
105	384237.08	3340578.18	0.3	-
106	384237.46	3340579.66	0.3	-
107	384236.98	3340602.07	0.3	-
108	384238.89	3340602.32	0.3	-
109	384238.83	3340607.47	0.3	-
110	384249.91	3340607.41	0.3	-
111	384249.96	3340605.35	0.3	-

112	384272.95	3340605.37	0.3	-
113	384279.47	3340605.38	0.3	-
114	384284.88	3340605.39	0.3	-
115	384328.14	3340605.44	0.3	-
116	384329.28	3340605.42	0.3	-
117	384329.28	3340603.57	0.3	-
118	384332.83	3340603.14	0.3	-
119	384333.48	3340603.07	0.3	-
120	384334.82	3340603.38	0.3	-
121	384333.13	3340607.03	0.3	-
122	384327.53	3340646.48	0.3	-
123	384325.37	3340649.85	0.3	-
124	384324.27	3340650.13	0.3	-
125	384324.27	3340650.14	0.3	-
126	384316.43	3340716.03	0.3	-
127	384315.92	3340723.24	0.3	-
128	384315.57	3340729.36	0.3	-
129	384312.61	3340732.94	0.3	-
130	384306.35	3340778.66	0.3	-
131	384305.17	3340797.31	0.3	-

132	384304.69	3340801.03	0.3	-
133	384304.12	3340805.44	0.3	-
134	384308.19	3340841.29	0.3	-
135	384311.65	3340841.50	0.3	-
136	384312.12	3340864.23	0.3	-
137	384312.22	3340869.67	0.3	-
138	384312.63	3340869.66	0.3	-
139	384443.64	3340852.00	0.3	-
140	384453.52	3340852.95	0.3	-
141	384460.53	3340853.62	0.3	-
142	384497.27	3340857.61	0.3	-
143	384557.87	3340854.34	0.3	-
144	384557.16	3340772.56	0.3	-
145	384555.20	3340547.62	0.3	-
146	384555.53	3340428.10	0.3	-
147	384570.10	3340381.95	0.3	-
148	384574.42	3340368.25	0.3	-
149	384574.55	3340367.85	0.3	-
150	384575.13	3340366.01	0.3	-
151	384575.22	3340365.74	0.3	-

152	384575.46	3340365.04	0.3	-
153	384572.65	3340364.32	0.3	-
154	384569.93	3340363.74	0.3	-
155	384575.50	3340364.93	0.3	-
156	384672.84	3340364.56	0.3	-
157	384673.99	3340364.56	0.3	-
158	384675.13	3340364.56	0.3	-
159	384730.64	3340364.68	0.3	-
160	384736.15	3340364.69	0.3	-
161	384746.28	3340364.72	0.3	-
162	384785.08	3340364.69	0.3	-
163	384790.86	3340364.68	0.3	-
164	384798.18	3340364.68	0.3	-
165	384802.13	3340364.52	0.3	-
166	384805.42	3340364.39	0.3	-
167	384810.63	3340364.19	0.3	-
168	384841.16	3340363.00	0.3	-
169	384860.58	3340361.81	0.3	-
170	384862.27	3340361.71	0.3	-
171	384871.83	3340361.13	0.3	-

172	384880.18	3340360.62	0.3	-
173	384882.43	3340360.48	0.3	-
174	384888.63	3340359.90	0.3	-
175	384897.92	3340359.05	0.3	-
176	384899.27	3340372.52	0.3	-
177	384899.46	3340374.50	0.3	-
178	384899.61	3340375.97	0.3	-
179	384899.66	3340376.48	0.3	-
180	384901.24	3340392.56	0.3	-
181	384901.41	3340398.57	0.3	-
182	384901.47	3340400.34	0.3	-
183	384901.79	3340411.48	0.3	-
184	384905.09	3340411.38	0.3	-
185	384908.39	3340411.25	0.3	-
186	384909.07	3340411.23	0.3	-
187	384911.58	3340411.19	0.3	-
188	384930.73	3340410.77	0.3	-
189	384931.17	3340418.18	0.3	-
190	384943.03	3340419.62	0.3	-
191	384943.35	3340422.13	0.3	-

192	384946.90	3340433.32	0.3	-
193	384971.72	3340426.42	0.3	-
194	384968.82	3340415.59	0.3	-
195	384965.98	3340404.94	0.3	-
196	384965.09	3340401.39	0.3	-
197	384964.30	3340398.32	0.3	-
198	384962.74	3340392.14	0.3	-
199	384962.08	3340389.52	0.3	-
200	384961.65	3340387.80	0.3	-
201	384960.87	3340384.82	0.3	-
202	384959.32	3340377.32	0.3	-
203	384958.18	3340371.77	0.3	-
204	384958.14	3340371.58	0.3	-
205	384957.88	3340370.27	0.3	-
206	384957.83	3340370.02	0.3	-
207	384957.83	3340370.01	0.3	-
208	384957.61	3340368.90	0.3	-
209	384956.93	3340365.46	0.3	-
210	384956.65	3340364.06	0.3	-
211	384956.25	3340362.03	0.3	-

212	384954.62	3340353.79	0.3	-
213	385012.34	3340348.44	0.3	-
214	385054.07	3340343.79	0.3	-
215	385055.95	3340343.57	0.3	-
216	385130.48	3340330.73	0.3	-
217	385140.60	3340327.83	0.3	-
218	385155.51	3340323.56	0.3	-
219	385158.25	3340333.57	0.3	-
220	385161.29	3340338.85	0.3	-
221	385158.67	3340340.74	0.3	-
222	385156.45	3340341.88	0.3	-
223	385140.95	3340345.57	0.3	-
224	385157.26	3340352.28	0.3	-
225	385168.26	3340492.88	0.3	-
226	385163.78	3340610.48	0.3	-
227	385161.55	3340638.00	0.3	-
228	385158.33	3340655.27	0.3	-
229	385156.56	3340661.30	0.3	-
230	385152.61	3340669.38	0.3	-
231	385151.03	3340674.12	0.3	-

232	385146.43	3340680.88	0.3	-
233	385143.49	3340687.44	0.3	-
234	385139.31	3340696.43	0.3	-
235	385138.49	3340698.09	0.3	-
236	385135.26	3340704.51	0.3	-
237	385133.26	3340708.29	0.3	-
238	385129.20	3340713.03	0.3	-
239	385124.48	3340720.31	0.3	-
240	385096.71	3340764.44	0.3	-
241	385076.64	3340800.10	0.3	-
242	385034.65	3340905.93	0.3	-
243	385022.15	3340927.20	0.3	-
244	385000.97	3340959.92	0.3	-
245	384971.69	3340989.90	0.3	-
246	384959.90	3340999.70	0.3	-
247	384943.67	3341003.85	0.3	-
248	384938.45	3341005.19	0.3	-
249	384921.03	3341007.07	0.3	-
250	384880.76	3341012.58	0.3	-
251	384851.32	3341017.84	0.3	-

252	384848.34	3341018.35	0.3	-
253	384839.42	3341018.78	0.3	-
254	384805.45	3341025.91	0.3	-
255	384801.61	3341026.67	0.3	-
256	384779.96	3341035.94	0.3	-
257	384774.15	3341042.10	0.3	-
258	384768.22	3341044.24	0.3	-
259	384765.97	3341045.79	0.3	-
260	384760.31	3341050.38	0.3	-
261	384724.52	3341090.20	0.3	-
262	384717.10	3341103.14	0.3	-
263	384716.61	3341104.48	0.3	-
264	384713.33	3341110.98	0.3	-
265	384703.36	3341126.43	0.3	-
266	384702.90	3341126.32	0.3	-
267	384693.89	3341124.29	0.3	-
268	384688.63	3341123.10	0.3	-
269	384687.08	3341122.75	0.3	-
270	384681.80	3341121.56	0.3	-
271	384681.73	3341131.56	0.3	-

272	384682.03	3341149.69	0.3	-
273	384682.59	3341177.77	0.3	-
274	384682.59	3341177.79	0.3	-
275	384683.35	3341191.23	0.3	-
276	384684.13	3341204.71	0.3	-
277	384684.59	3341211.65	0.3	-
278	384683.29	3341223.07	0.3	-
279	384685.69	3341223.49	0.3	-
280	384684.18	3341231.82	0.3	-
281	384689.95	3341233.32	0.3	-
282	384684.25	3341256.25	0.3	-
283	384679.70	3341271.91	0.3	-
284	384679.75	3341273.26	0.3	-
285	384680.30	3341286.72	0.3	-
286	384680.95	3341311.54	0.3	-
287	384681.03	3341315.04	0.3	-
288	384681.18	3341321.02	0.3	-
289	384681.44	3341331.69	0.3	-
290	384680.98	3341336.30	0.3	-
291	384680.62	3341339.96	0.3	-

292	384679.38	3341352.55	0.3	-
293	384683.87	3341373.50	0.3	-
294	384683.06	3341403.00	0.3	-
295	384680.29	3341409.35	0.3	-
296	384677.88	3341412.68	0.3	-
297	384678.53	3341413.98	0.3	-
298	384685.40	3341420.29	0.3	-
299	384687.67	3341432.22	0.3	-
300	384689.12	3341439.86	0.3	-
301	384683.21	3341443.51	0.3	-
302	384677.31	3341447.15	0.3	-
303	384672.11	3341450.36	0.3	-
304	384652.40	3341458.84	0.3	-
305	384631.78	3341468.25	0.3	-
306	384620.32	3341471.42	0.3	-
307	384612.65	3341471.67	0.3	-
308	384612.63	3341471.68	0.3	-
309	384611.42	3341471.72	0.3	-
310	384610.44	3341471.75	0.3	-
311	384605.88	3341470.02	0.3	-

312	384589.15	3341394.68	0.3	-
313	384575.53	3341324.00	0.3	-
314	384573.59	3341299.55	0.3	-
315	384575.18	3341278.21	0.3	-
316	384577.22	3341263.45	0.3	-
317	384578.53	3341254.00	0.3	-
318	384573.97	3341252.29	0.3	-
319	384563.40	3341248.34	0.3	-
320	384559.43	3341242.80	0.3	-
321	384556.11	3341215.79	0.3	-
322	384543.61	3341186.70	0.3	-
323	384537.53	3341187.24	0.3	-
324	384536.65	3341187.32	0.3	-
325	384526.79	3341188.17	0.3	-
326	384525.37	3341184.96	0.3	-
327	384525.28	3341170.35	0.3	-
328	384518.55	3341169.47	0.3	-
329	384518.01	3341160.19	0.3	-
330	384527.41	3341159.69	0.3	-
331	384528.13	3341142.50	0.3	-

332	384528.30	3341138.60	0.3	-
333	384528.31	3341137.78	0.3	-
334	384529.21	3341116.23	0.3	-
335	384529.99	3341097.28	0.3	-
336	384533.03	3341089.57	0.3	-
337	384536.48	3341080.81	0.3	-
338	384530.39	3341051.48	0.3	-
339	384528.18	3341053.05	0.3	-
340	384518.47	3341049.03	0.3	-
341	384520.79	3341036.56	0.3	-
342	384520.78	3341026.78	0.3	-
343	384516.34	3341027.11	0.3	-
344	384514.22	3341002.95	0.3	-
345	384514.13	3341001.62	0.3	-
346	384512.42	3340974.27	0.3	-
347	384529.75	3340971.08	0.3	-
348	384529.75	3340971.03	0.3	-
349	384529.74	3340970.85	0.3	-
350	384521.67	3340957.20	0.3	-
351	384521.61	3340955.68	0.3	-

352	384520.14	3340923.32	0.3	-
353	384514.96	3340920.11	0.3	-
354	384515.20	3340905.63	0.3	-
355	384521.10	3340905.45	0.3	-
356	384520.84	3340886.57	0.3	-
357	384519.74	3340886.53	0.3	-
358	384519.01	3340881.61	0.3	-
359	384520.30	3340880.01	0.3	-
360	384520.34	3340879.40	0.3	-
361	384521.18	3340865.46	0.3	-
362	384497.80	3340872.06	0.3	-
363	384487.10	3340872.34	0.3	-
364	384487.52	3340884.06	0.3	-
365	384486.13	3340884.74	0.3	-
366	384481.14	3340886.96	0.3	-
367	384477.47	3340889.33	0.3	-
368	384474.21	3340891.75	0.3	-
369	384469.72	3340894.90	0.3	-
370	384467.16	3340896.48	0.3	-
371	384458.72	3340897.91	0.3	-

372	384459.41	3340902.20	0.3	-
373	384453.48	3340907.92	0.3	-
374	384450.45	3340908.49	0.3	-
375	384444.14	3340906.86	0.3	-
376	384442.60	3340902.33	0.3	-
377	384442.27	3340895.65	0.3	-
378	384430.85	3340895.47	0.3	-
379	384430.26	3340895.38	0.3	-
380	384424.63	3340893.09	0.3	-
381	384424.44	3340885.93	0.3	-
382	384408.83	3340885.51	0.3	-
383	384408.59	3340891.48	0.3	-
384	384396.92	3340899.80	0.3	-
385	384385.40	3340905.68	0.3	-
386	384370.28	3340910.60	0.3	-
387	384369.63	3340909.09	0.3	-
388	384357.81	3340918.38	0.3	-
389	384351.53	3340921.48	0.3	-
390	384343.44	3340927.53	0.3	-
391	384343.93	3340930.95	0.3	-

392	384318.90	3340944.77	0.3	-
393	384319.37	3340947.30	0.3	-
394	384313.91	3340948.25	0.3	-
395	384313.83	3340953.15	0.3	-
396	384316.95	3340953.21	0.3	-
397	384320.13	3340954.41	0.3	-
398	384323.37	3340970.36	0.3	-
399	384306.33	3340978.04	0.3	-
400	384298.74	3340966.09	0.3	-
401	384292.01	3340966.50	0.3	-
402	384292.42	3340968.53	0.3	-
403	384265.96	3340971.29	0.3	-
404	384251.39	3340998.04	0.3	-
405	384239.88	3341017.17	0.3	-
406	384235.48	3341016.10	0.3	-
407	384233.86	3341018.32	0.3	-
408	384217.50	3341015.49	0.3	-
409	384214.85	3341027.51	0.3	-
410	384219.34	3341028.31	0.3	-
411	384216.53	3341044.94	0.3	-

412	384214.41	3341056.67	0.3	-
413	384226.29	3341060.53	0.3	-
414	384220.71	3341079.54	0.3	-
415	384212.02	3341076.86	0.3	-
416	384202.38	3341105.13	0.3	-
417	384200.09	3341112.62	0.3	-
418	384193.04	3341135.51	0.3	-
419	384191.75	3341135.10	0.3	-
420	384189.86	3341145.64	0.3	-
421	384189.23	3341146.29	0.3	-
422	384185.90	3341145.40	0.3	-
423	384179.92	3341160.69	0.3	-
424	384163.72	3341158.69	0.3	-
425	384161.53	3341165.29	0.3	-
426	384162.20	3341165.51	0.3	-
427	384159.04	3341175.11	0.3	-
428	384154.79	3341174.02	0.3	-
429	384149.58	3341190.53	0.3	-
430	384143.61	3341206.28	0.3	-
431	384138.99	3341220.72	0.3	-

432	384132.13	3341248.22	0.3	-
433	384135.45	3341249.11	0.3	-
434	384139.63	3341250.29	0.3	-
435	384141.44	3341250.81	0.3	-
436	384144.55	3341251.65	0.3	-
437	384195.10	3341266.15	0.3	-
438	384181.05	3341312.78	0.3	-
439	384149.15	3341301.06	0.3	-
440	384143.66	3341315.23	0.3	-
441	384138.21	3341329.07	0.3	-
442	384144.87	3341332.31	0.3	-
443	384137.77	3341348.54	0.3	-
444	384132.54	3341362.10	0.3	-
445	384128.85	3341370.64	0.3	-
446	384118.53	3341396.84	0.3	-
447	384108.23	3341422.39	0.3	-
448	384101.34	3341420.24	0.3	-
449	384090.08	3341454.14	0.3	-
450	384079.61	3341486.69	0.3	-
451	384081.33	3341489.87	0.3	-

452	384092.98	3341491.81	0.3	-
453	384090.35	3341504.02	0.3	-
454	384139.93	3341513.35	0.3	-
455	384140.86	3341504.71	0.3	-
456	384188.84	3341506.77	0.3	-
457	384195.08	3341505.96	0.3	-
458	384253.21	3341497.95	0.3	-
459	384253.25	3341497.95	0.3	-
460	384253.36	3341497.94	0.3	-
461	384253.76	3341497.89	0.3	-
462	384254.40	3341497.82	0.3	-
463	384273.86	3341495.58	0.3	-
464	384274.44	3341495.52	0.3	-
465	384280.45	3341494.82	0.3	-
466	384280.53	3341499.13	0.3	-
467	384280.72	3341529.37	0.3	-
468	384280.74	3341539.89	0.3	-
469	384280.85	3341540.41	0.3	-
470	384331.24	3341540.39	0.3	-
471	384331.05	3341539.21	0.3	-

472	384330.61	3341529.09	0.3	-
473	384330.47	3341525.89	0.3	-
474	384364.45	3341523.84	0.3	-
475	384365.90	3341535.20	0.3	-
476	384366.11	3341536.31	0.3	-
477	384366.43	3341536.25	0.3	-
478	384373.13	3341574.94	0.3	-
479	384343.70	3341576.93	0.3	-
480	384207.19	3341590.40	0.3	-
481	384017.13	3341539.20	0.3	-
482	384015.58	3341538.79	0.3	-
483	384011.17	3341537.60	0.3	-
484	384027.46	3341485.07	0.3	-
485	384030.00	3341476.88	0.3	-
485	384030.00	3341476.88	0.3	-
486	383999.47	3341472.95	0.3	-
487	383919.85	3341451.88	0.3	-
488	383872.84	3341436.49	0.3	-
489	383823.92	3341415.96	0.3	-
1	383819.63	3341417.06	0.3	-

490	384016.34	3341083.42	0.3	-
491	384025.22	3341086.88	0.3	-
492	384040.04	3341092.86	0.3	-
493	384043.32	3341094.20	0.3	-
494	384066.17	3341103.89	0.3	-
495	384074.49	3341107.65	0.3	-
496	384074.91	3341106.70	0.3	-
497	384077.94	3341108.16	0.3	-
498	384078.47	3341108.54	0.3	-
499	384079.26	3341108.91	0.3	-
500	384082.74	3341110.27	0.3	-
501	384083.03	3341109.63	0.3	-
502	384096.68	3341114.73	0.3	-
503	384097.03	3341115.07	0.3	-
504	384102.04	3341117.05	0.3	-
505	384110.19	3341119.84	0.3	-
506	384114.71	3341121.76	0.3	-
507	384121.64	3341124.69	0.3	-
508	384136.96	3341031.47	0.3	-
509	384127.63	3341032.19	0.3	-

510	384118.59	3341032.87	0.3	-
511	384111.95	3341033.34	0.3	-
512	384111.84	3341034.46	0.3	-
513	384108.42	3341034.62	0.3	-
514	384108.40	3341033.40	0.3	-
515	384104.32	3341033.75	0.3	-
516	384089.61	3341034.94	0.3	-
517	384078.22	3341035.87	0.3	-
518	384074.41	3341036.18	0.3	-
519	384073.73	3341038.81	0.3	-
520	384055.61	3341035.66	0.3	-
521	384053.55	3341038.01	0.3	-
522	384053.21	3341037.89	0.3	-
523	384047.85	3341038.10	0.3	-
524	384047.84	3341037.44	0.3	-
525	384040.85	3341038.06	0.3	-
526	384034.68	3341038.35	0.3	-
527	384025.94	3341039.15	0.3	-
528	384017.20	3341039.95	0.3	-
529	383998.22	3341040.13	0.3	-

530	383992.80	3341039.94	0.3	-
531	383986.47	3341040.46	0.3	-
532	383987.00	3341041.65	0.3	-
533	383986.91	3341044.44	0.3	-
534	383986.88	3341045.52	0.3	-
535	383986.67	3341049.37	0.3	-
536	383986.09	3341054.29	0.3	-
537	383985.95	3341059.32	0.3	-
538	383985.74	3341067.07	0.3	-
539	383985.63	3341071.42	0.3	-
540	383992.10	3341073.81	0.3	-
541	383997.55	3341075.83	0.3	-
542	384003.02	3341077.82	0.3	-
543	384005.13	3341078.89	0.3	-
544	384005.35	3341078.57	0.3	-
545	384008.95	3341080.00	0.3	-
546	384012.49	3341081.70	0.3	-
490	384016.34	3341083.42	0.3	-
3. Сведения о характерных точках части (частей) границы объекта				
Обозначение характерных	Координаты, м		Метод определения координат и средняя	Описание обозначения точки
	Х	У		

точек части границы			квадратическая погрешность положения характерной точки (Mt), м	
1	2	3	4	5

ОПИСАНИЕ МЕСТОПОЛОЖЕНИЯ ГРАНИЦ ЗОНЫ ЗАСТРОЙКИ ИНДИВИДУАЛЬНЫМИ И БЛОКИРОВАННЫМИ ЖИЛЫМИ ДОМАМИ С ПРИУСАДЕБНЫМИ ЗЕМЕЛЬНЫМИ УЧАСТКАМИ (1-3 ЭТ.) (ЖЗ-101) (наименование объекта)						
Сведения о местоположении измененных (уточненных) границ объекта						
1. Система координат <u>МСК-38, зона 3</u>						
2. Сведения о характерных точках границ объекта						
Обозначение характерных точек границ	Существующие координаты, м		Измененные (уточненные) координаты, м		Метод определения координат и средняя квадратическая погрешность положения характерной точки (Mt), м	Описание обозначения точки
	X	Y	X	Y		
1	2	3	4	5	6	7
1			383819.63	3341417.06		
2			383800.83	3341378.77		
3			383803.86	3341371.50		
4			383818.60	3341336.16		
5			383754.19	3341310.84		
6			383752.13	3341315.64		
7			383735.14	3341308.67		
8			383733.41	3341308.03		
9			383727.09	3341306.22		
10			383728.03	3341271.71		
11			383734.25	3341273.43		
12			383740.71	3341241.85		
13			383750.99	3341186.82		
14			383753.70	3341172.31		
15			383769.71	3341137.30		
16			383796.94	3341077.78		
17			383796.74	3341075.28		
18			383892.84	3341115.06		
19			383895.38	3341116.11		
20			383901.20	3341118.52		
21			383908.21	3341121.42		
22			383920.93	3341043.75		
23			383911.79	3341042.11		
24			383881.73	3341036.71		

25		383882.02	3341035.06
26		383885.91	3341012.68
27		383887.29	3341004.70
28		383886.21	3340999.70
29		383869.94	3340998.31
30		383869.27	3340989.83
31		383869.36	3340977.02
32		383869.41	3340969.35
33		383788.37	3340972.37
34		383782.51	3340900.23
35		383780.39	3340874.01
36		383776.89	3340830.93
37		383771.90	3340769.60
38		383770.66	3340754.29
39		383824.85	3340755.58
40		383829.24	3340755.26
41		383832.09	3340754.96
42		383832.46	3340754.92
43		383945.34	3340745.35
44		383940.69	3340822.75
45		383938.72	3340855.61
46		383938.49	3340859.41
47		383938.45	3340860.09
48		383938.43	3340860.39
49		383938.40	3340860.82
50		383937.76	3340871.53
51		383936.38	3340894.44
52		383932.09	3340966.08
53		383931.95	3340967.03
54		384022.25	3340963.67
55		384042.76	3340962.90
56		384046.51	3340962.76
57		384092.20	3340961.06
58		384148.89	3340958.95
59		384150.60	3340948.52
60		384154.30	3340925.99
61		384156.03	3340915.53
62		384156.50	3340912.63
63		384162.59	3340875.65
64		384163.20	3340871.93
65		384174.19	3340805.11
66		384177.72	3340783.64
67		384183.91	3340745.97
68		384189.60	3340727.34
69		384203.91	3340680.52
70		384203.89	3340655.28
71		384191.52	3340655.81
72		384181.52	3340656.24
73		384175.02	3340656.53

74		384173.15	3340656.60
75		384172.98	3340649.72
76		384172.11	3340616.00
77		384163.70	3340615.51
78		384163.66	3340614.06
79		384156.79	3340611.30
80		384152.05	3340611.90
81		384131.43	3340612.87
82		384131.60	3340615.96
83		384131.61	3340616.22
84		384131.70	3340618.00
85		384110.89	3340619.04
86		384090.68	3340619.70
87		384090.28	3340619.81
88		384091.38	3340624.80
89		384091.94	3340628.92
90		384092.22	3340636.30
91		384093.36	3340636.29
92		384093.89	3340636.28
93		384094.14	3340641.08
94		384094.38	3340645.80
95		384094.65	3340652.27
96		384094.89	3340659.96
97		384046.01	3340662.04
98		384046.93	3340580.31
99		384190.41	3340579.67
100		384203.86	3340579.62
101		384203.86	3340576.64
102		384215.36	3340576.76
103		384228.15	3340576.91
104		384227.92	3340578.06
105		384237.08	3340578.18
106		384237.46	3340579.66
107		384236.98	3340602.07
108		384238.89	3340602.32
109		384238.83	3340607.47
110		384249.91	3340607.41
111		384249.96	3340605.35
112		384272.95	3340605.37
113		384279.47	3340605.38
114		384284.88	3340605.39
115		384328.14	3340605.44
116		384329.28	3340605.42
117		384329.28	3340603.57
118		384332.83	3340603.14
119		384333.48	3340603.07
120		384334.82	3340603.38
121		384333.13	3340607.03
122		384327.53	3340646.48

123		384325.37	3340649.85
124		384324.27	3340650.13
125		384324.27	3340650.14
126		384316.43	3340716.03
127		384315.92	3340723.24
128		384315.57	3340729.36
129		384312.61	3340732.94
130		384306.35	3340778.66
131		384305.17	3340797.31
132		384304.69	3340801.03
133		384304.12	3340805.44
134		384308.19	3340841.29
135		384311.65	3340841.50
136		384312.12	3340864.23
137		384312.22	3340869.67
138		384312.63	3340869.66
139		384443.64	3340852.00
140		384453.52	3340852.95
141		384460.53	3340853.62
142		384497.27	3340857.61
143		384557.87	3340854.34
144		384557.16	3340772.56
145		384555.20	3340547.62
146		384555.53	3340428.10
147		384570.10	3340381.95
148		384574.42	3340368.25
149		384574.55	3340367.85
150		384575.13	3340366.01
151		384575.22	3340365.74
152		384575.46	3340365.04
153		384572.65	3340364.32
154		384569.93	3340363.74
155		384575.50	3340364.93
156		384672.84	3340364.56
157		384673.99	3340364.56
158		384675.13	3340364.56
159		384730.64	3340364.68
160		384736.15	3340364.69
161		384746.28	3340364.72
162		384785.08	3340364.69
163		384790.86	3340364.68
164		384798.18	3340364.68
165		384802.13	3340364.52
166		384805.42	3340364.39
167		384810.63	3340364.19
168		384841.16	3340363.00
169		384860.58	3340361.81
170		384862.27	3340361.71
171		384871.83	3340361.13

172		384880.18	3340360.62
173		384882.43	3340360.48
174		384888.63	3340359.90
175		384897.92	3340359.05
176		384899.27	3340372.52
177		384899.46	3340374.50
178		384899.61	3340375.97
179		384899.66	3340376.48
180		384901.24	3340392.56
181		384901.41	3340398.57
182		384901.47	3340400.34
183		384901.79	3340411.48
184		384905.09	3340411.38
185		384908.39	3340411.25
186		384909.07	3340411.23
187		384911.58	3340411.19
188		384930.73	3340410.77
189		384931.17	3340418.18
190		384943.03	3340419.62
191		384943.35	3340422.13
192		384946.90	3340433.32
193		384971.72	3340426.42
194		384968.82	3340415.59
195		384965.98	3340404.94
196		384965.09	3340401.39
197		384964.30	3340398.32
198		384962.74	3340392.14
199		384962.08	3340389.52
200		384961.65	3340387.80
201		384960.87	3340384.82
202		384959.32	3340377.32
203		384958.18	3340371.77
204		384958.14	3340371.58
205		384957.88	3340370.27
206		384957.83	3340370.02
207		384957.83	3340370.01
208		384957.61	3340368.90
209		384956.93	3340365.46
210		384956.65	3340364.06
211		384956.25	3340362.03
212		384954.62	3340353.79
213		385012.34	3340348.44
214		385054.07	3340343.79
215		385055.95	3340343.57
216		385130.48	3340330.73
217		385140.60	3340327.83
218		385155.51	3340323.56
219		385158.25	3340333.57
220		385161.29	3340338.85

221		385158.67	3340340.74
222		385156.45	3340341.88
223		385140.95	3340345.57
224		385157.26	3340352.28
225		385168.26	3340492.88
226		385163.78	3340610.48
227		385161.55	3340638.00
228		385158.33	3340655.27
229		385156.56	3340661.30
230		385152.61	3340669.38
231		385151.03	3340674.12
232		385146.43	3340680.88
233		385143.49	3340687.44
234		385139.31	3340696.43
235		385138.49	3340698.09
236		385135.26	3340704.51
237		385133.26	3340708.29
238		385129.20	3340713.03
239		385124.48	3340720.31
240		385096.71	3340764.44
241		385076.64	3340800.10
242		385034.65	3340905.93
243		385022.15	3340927.20
244		385000.97	3340959.92
245		384971.69	3340989.90
246		384959.90	3340999.70
247		384943.67	3341003.85
248		384938.45	3341005.19
249		384921.03	3341007.07
250		384880.76	3341012.58
251		384851.32	3341017.84
252		384848.34	3341018.35
253		384839.42	3341018.78
254		384805.45	3341025.91
255		384801.61	3341026.67
256		384779.96	3341035.94
257		384774.15	3341042.10
258		384768.22	3341044.24
259		384765.97	3341045.79
260		384760.31	3341050.38
261		384724.52	3341090.20
262		384717.10	3341103.14
263		384716.61	3341104.48
264		384713.33	3341110.98
265		384703.36	3341126.43
266		384702.90	3341126.32
267		384693.89	3341124.29
268		384688.63	3341123.10
269		384687.08	3341122.75

270		384681.80	3341121.56
271		384681.73	3341131.56
272		384682.03	3341149.69
273		384682.59	3341177.77
274		384682.59	3341177.79
275		384683.35	3341191.23
276		384684.13	3341204.71
277		384684.59	3341211.65
278		384683.29	3341223.07
279		384685.69	3341223.49
280		384684.18	3341231.82
281		384689.95	3341233.32
282		384684.25	3341256.25
283		384679.70	3341271.91
284		384679.75	3341273.26
285		384680.30	3341286.72
286		384680.95	3341311.54
287		384681.03	3341315.04
288		384681.18	3341321.02
289		384681.44	3341331.69
290		384680.98	3341336.30
291		384680.62	3341339.96
292		384679.38	3341352.55
293		384683.87	3341373.50
294		384683.06	3341403.00
295		384680.29	3341409.35
296		384677.88	3341412.68
297		384678.53	3341413.98
298		384685.40	3341420.29
299		384687.67	3341432.22
300		384689.12	3341439.86
301		384683.21	3341443.51
302		384677.31	3341447.15
303		384672.11	3341450.36
304		384652.40	3341458.84
305		384631.78	3341468.25
306		384620.32	3341471.42
307		384612.65	3341471.67
308		384612.63	3341471.68
309		384611.42	3341471.72
310		384610.44	3341471.75
311		384605.88	3341470.02
312		384589.15	3341394.68
313		384575.53	3341324.00
314		384573.59	3341299.55
315		384575.18	3341278.21
316		384577.22	3341263.45
317		384578.53	3341254.00
318		384573.97	3341252.29

319		384563.40	3341248.34
320		384559.43	3341242.80
321		384556.11	3341215.79
322		384543.61	3341186.70
323		384537.53	3341187.24
324		384536.65	3341187.32
325		384526.79	3341188.17
326		384525.37	3341184.96
327		384525.28	3341170.35
328		384518.55	3341169.47
329		384518.01	3341160.19
330		384527.41	3341159.69
331		384528.13	3341142.50
332		384528.30	3341138.60
333		384528.31	3341137.78
334		384529.21	3341116.23
335		384529.99	3341097.28
336		384533.03	3341089.57
337		384536.48	3341080.81
338		384530.39	3341051.48
339		384528.18	3341053.05
340		384518.47	3341049.03
341		384520.79	3341036.56
342		384520.78	3341026.78
343		384516.34	3341027.11
344		384514.22	3341002.95
345		384514.13	3341001.62
346		384512.42	3340974.27
347		384529.75	3340971.08
348		384529.75	3340971.03
349		384529.74	3340970.85
350		384521.67	3340957.20
351		384521.61	3340955.68
352		384520.14	3340923.32
353		384514.96	3340920.11
354		384515.20	3340905.63
355		384521.10	3340905.45
356		384520.84	3340886.57
357		384519.74	3340886.53
358		384519.01	3340881.61
359		384520.30	3340880.01
360		384520.34	3340879.40
361		384521.18	3340865.46
362		384497.80	3340872.06
363		384487.10	3340872.34
364		384487.52	3340884.06
365		384486.13	3340884.74
366		384481.14	3340886.96
367		384477.47	3340889.33

368		384474.21	3340891.75
369		384469.72	3340894.90
370		384467.16	3340896.48
371		384458.72	3340897.91
372		384459.41	3340902.20
373		384453.48	3340907.92
374		384450.45	3340908.49
375		384444.14	3340906.86
376		384442.60	3340902.33
377		384442.27	3340895.65
378		384430.85	3340895.47
379		384430.26	3340895.38
380		384424.63	3340893.09
381		384424.44	3340885.93
382		384408.83	3340885.51
383		384408.59	3340891.48
384		384396.92	3340899.80
385		384385.40	3340905.68
386		384370.28	3340910.60
387		384369.63	3340909.09
388		384357.81	3340918.38
389		384351.53	3340921.48
390		384343.44	3340927.53
391		384343.93	3340930.95
392		384318.90	3340944.77
393		384319.37	3340947.30
394		384313.91	3340948.25
395		384313.83	3340953.15
396		384316.95	3340953.21
397		384320.13	3340954.41
398		384323.37	3340970.36
399		384306.33	3340978.04
400		384298.74	3340966.09
401		384292.01	3340966.50
402		384292.42	3340968.53
403		384265.96	3340971.29
404		384251.39	3340998.04
405		384239.88	3341017.17
406		384235.48	3341016.10
407		384233.86	3341018.32
408		384217.50	3341015.49
409		384214.85	3341027.51
410		384219.34	3341028.31
411		384216.53	3341044.94
412		384214.41	3341056.67
413		384226.29	3341060.53
414		384220.71	3341079.54
415		384212.02	3341076.86
416		384202.38	3341105.13

417		384200.09	3341112.62
418		384193.04	3341135.51
419		384191.75	3341135.10
420		384189.86	3341145.64
421		384189.23	3341146.29
422		384185.90	3341145.40
423		384179.92	3341160.69
424		384163.72	3341158.69
425		384161.53	3341165.29
426		384162.20	3341165.51
427		384159.04	3341175.11
428		384154.79	3341174.02
429		384149.58	3341190.53
430		384143.61	3341206.28
431		384138.99	3341220.72
432		384132.13	3341248.22
433		384135.45	3341249.11
434		384139.63	3341250.29
435		384141.44	3341250.81
436		384144.55	3341251.65
437		384195.10	3341266.15
438		384181.05	3341312.78
439		384149.15	3341301.06
440		384143.66	3341315.23
441		384138.21	3341329.07
442		384144.87	3341332.31
443		384137.77	3341348.54
444		384132.54	3341362.10
445		384128.85	3341370.64
446		384118.53	3341396.84
447		384108.23	3341422.39
448		384101.34	3341420.24
449		384090.08	3341454.14
450		384079.61	3341486.69
451		384081.33	3341489.87
452		384092.98	3341491.81
453		384090.35	3341504.02
454		384139.93	3341513.35
455		384140.86	3341504.71
456		384188.84	3341506.77
457		384195.08	3341505.96
458		384253.21	3341497.95
459		384253.25	3341497.95
460		384253.36	3341497.94
461		384253.76	3341497.89
462		384254.40	3341497.82
463		384273.86	3341495.58
464		384274.44	3341495.52
465		384280.45	3341494.82

466		384280.53	3341499.13
467		384280.72	3341529.37
468		384280.74	3341539.89
469		384280.85	3341540.41
470		384331.24	3341540.39
471		384331.05	3341539.21
472		384330.61	3341529.09
473		384330.47	3341525.89
474		384364.45	3341523.84
475		384365.90	3341535.20
476		384366.11	3341536.31
477		384366.43	3341536.25
478		384373.13	3341574.94
479		384343.70	3341576.93
480		384207.19	3341590.40
481		384017.13	3341539.20
482		384015.58	3341538.79
483		384011.17	3341537.60
484		384027.46	3341485.07
485		384030.00	3341476.88
485		384030.00	3341476.88
486		383999.47	3341472.95
487		383919.85	3341451.88
488		383872.84	3341436.49
489		383823.92	3341415.96
1		383819.63	3341417.06
490		384016.34	3341083.42
491		384025.22	3341086.88
492		384040.04	3341092.86
493		384043.32	3341094.20
494		384066.17	3341103.89
495		384074.49	3341107.65
496		384074.91	3341106.70
497		384077.94	3341108.16
498		384078.47	3341108.54
499		384079.26	3341108.91
500		384082.74	3341110.27
501		384083.03	3341109.63
502		384096.68	3341114.73
503		384097.03	3341115.07
504		384102.04	3341117.05
505		384110.19	3341119.84
506		384114.71	3341121.76
507		384121.64	3341124.69
508		384136.96	3341031.47
509		384127.63	3341032.19
510		384118.59	3341032.87
511		384111.95	3341033.34
512		384111.84	3341034.46

513			384108.42	3341034.62	
514			384108.40	3341033.40	
515			384104.32	3341033.75	
516			384089.61	3341034.94	
517			384078.22	3341035.87	
518			384074.41	3341036.18	
519			384073.73	3341038.81	
520			384055.61	3341035.66	
521			384053.55	3341038.01	
522			384053.21	3341037.89	
523			384047.85	3341038.10	
524			384047.84	3341037.44	
525			384040.85	3341038.06	
526			384034.68	3341038.35	
527			384025.94	3341039.15	
528			384017.20	3341039.95	
529			383998.22	3341040.13	
530			383992.80	3341039.94	
531			383986.47	3341040.46	
532			383987.00	3341041.65	
533			383986.91	3341044.44	
534			383986.88	3341045.52	
535			383986.67	3341049.37	
536			383986.09	3341054.29	
537			383985.95	3341059.32	
538			383985.74	3341067.07	
539			383985.63	3341071.42	
540			383992.10	3341073.81	
541			383997.55	3341075.83	
542			384003.02	3341077.82	
543			384005.13	3341078.89	
544			384005.35	3341078.57	
545			384008.95	3341080.00	
546			384012.49	3341081.70	
490			384016.34	3341083.42	

3. Сведения о характерных точках части (частей) границы объекта

Обозначение характерных точек части границ	Существующие координаты, м		Измененные (уточненные) координаты, м		Метод определения координат и средняя квадратическая погрешность положения характерной точки (Mt), м	Описание обозначения точки
	X	Y	X	Y		

1	2	3	4	5	6	7

ОПИСАНИЕ МЕСТОПОЛОЖЕНИЯ ГРАНИЦ
ЗОНЫ ЗАСТРОЙКИ ИНДИВИДУАЛЬНЫМИ И БЛОКИРОВАННЫМИ ЖИЛЫМИ ДОМАМИ С
ПРИУСАДЕБНЫМИ ЗЕМЕЛЬНЫМИ УЧАСТКАМИ (1-3 ЭТ.) (ЖЗ-101)
(наименование объекта)

План границ объекта

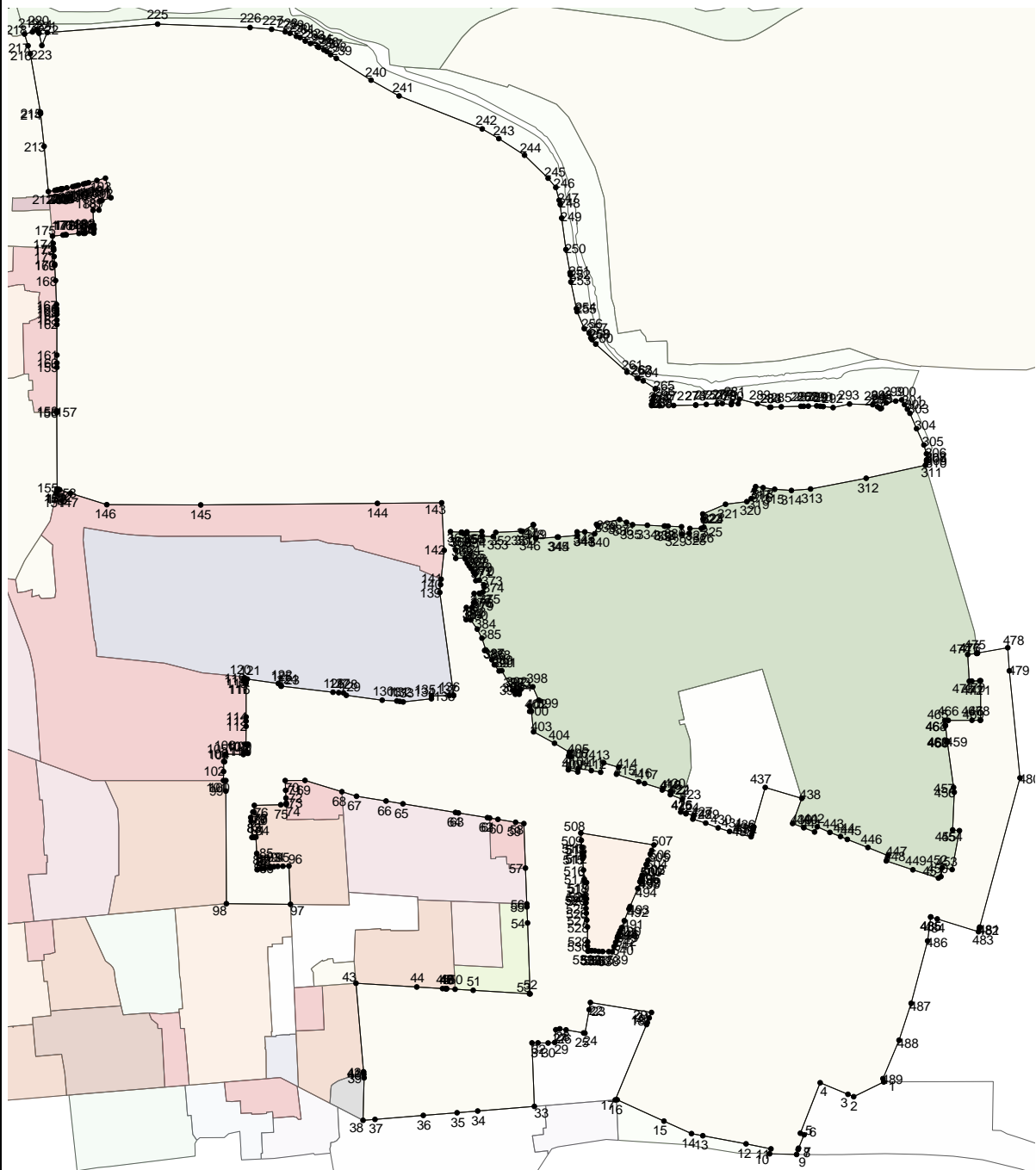
Масштаб 1: 4000

Используемые условные знаки и обозначения:

Подпись _____ Дата " __ " _____ г.

Место для оттиска печати (при наличии) лица, составившего описание местоположения границ объекта

Лист N 877

ОПИСАНИЕ МЕСТОПОЛОЖЕНИЯ ГРАНИЦ <u>ЗОНЫ ДЕЛОВОГО, ОБЩЕСТВЕННОГО И КОММЕРЧЕСКОГО НАЗНАЧЕНИЯ (ОДЗ-201)</u> (наименование объекта местоположение границ, которого описано (далее - объект) _____		
Сведения об объекте		
N п/п	Характеристики объекта	Описание характеристик
1	2	3
1	Местоположение объекта	Российская Федерация, Иркутская область, город Иркутск
2	Площадь объекта +/- величина погрешности определения площади (P +/- Дельта P)	73711+/- 0
3	Иные характеристики объекта	ПЭ О-04-02

ОПИСАНИЕ МЕСТОПОЛОЖЕНИЯ ГРАНИЦ ЗОНЫ ДЕЛОВОГО, ОБЩЕСТВЕННОГО И КОММЕРЧЕСКОГО НАЗНАЧЕНИЯ (ОДЗ-201) (наименование объекта)				
Сведения о местоположении границ объекта				
1. Система координат <u>МСК-38, зона 3</u>				
2. Сведения о характерных точках границ объекта				
Обозначение характерных точек границ	Координаты, м		Метод определения координат и средняя квадратическая погрешность положения характерной точки (Mt), м	Описание обозначения точки
	X	Y		
1	2	3	4	5
1	384557.87	3340854.34	0.3	-
2	384497.27	3340857.61	0.3	-
3	384460.53	3340853.62	0.3	-
4	384463.00	3340847.95	0.3	-
5	384472.28	3340826.62	0.3	-
6	384476.82	3340826.62	0.3	-
7	384499.11	3340744.21	0.3	-
8	384503.27	3340741.24	0.3	-
9	384506.60	3340709.59	0.3	-
10	384510.85	3340696.58	0.3	-
11	384508.49	3340649.59	0.3	-

12	384515.50	3340649.74	0.3	-
13	384515.27	3340493.87	0.3	-
14	384516.83	3340463.98	0.3	-
15	384518.42	3340446.36	0.3	-
16	384526.43	3340398.98	0.3	-
17	384510.47	3340397.94	0.3	-
18	384446.96	3340404.97	0.3	-
19	384416.92	3340408.31	0.3	-
20	384382.10	3340412.42	0.3	-
21	384382.04	3340413.26	0.3	-
22	384369.57	3340415.06	0.3	-
23	384369.31	3340414.71	0.3	-
24	384365.87	3340415.03	0.3	-
25	384362.15	3340415.36	0.3	-
26	384357.28	3340464.44	0.3	-
27	384353.59	3340501.52	0.3	-
28	384341.13	3340549.78	0.3	-
29	384339.58	3340566.18	0.3	-
30	384339.58	3340566.19	0.3	-
31	384336.14	3340602.67	0.3	-

32	384334.82	3340603.38	0.3	-
33	384333.48	3340603.07	0.3	-
34	384332.83	3340603.14	0.3	-
35	384329.28	3340603.57	0.3	-
36	384329.28	3340605.42	0.3	-
37	384328.14	3340605.44	0.3	-
38	384284.88	3340605.39	0.3	-
39	384279.47	3340605.38	0.3	-
40	384272.95	3340605.37	0.3	-
41	384249.96	3340605.35	0.3	-
42	384249.91	3340607.41	0.3	-
43	384238.83	3340607.47	0.3	-
44	384238.89	3340602.32	0.3	-
45	384236.98	3340602.07	0.3	-
46	384237.46	3340579.66	0.3	-
47	384237.08	3340578.18	0.3	-
48	384227.92	3340578.06	0.3	-
49	384228.15	3340576.91	0.3	-
50	384215.36	3340576.76	0.3	-
51	384203.86	3340576.64	0.3	-

52	384203.80	3340454.70	0.3	-
53	384203.78	3340433.66	0.3	-
54	384203.78	3340425.79	0.3	-
55	384203.78	3340418.54	0.3	-
56	384203.78	3340409.08	0.3	-
57	384214.98	3340378.99	0.3	-
58	384228.06	3340343.89	0.3	-
59	384239.14	3340343.15	0.3	-
60	384240.01	3340343.09	0.3	-
61	384242.51	3340342.92	0.3	-
62	384243.79	3340342.83	0.3	-
63	384331.45	3340336.91	0.3	-
64	384344.23	3340335.16	0.3	-
65	384344.73	3340335.08	0.3	-
66	384356.91	3340332.81	0.3	-
67	384364.60	3340330.99	0.3	-
68	384364.82	3340330.94	0.3	-
69	384365.29	3340330.83	0.3	-
70	384369.48	3340329.84	0.3	-
71	384374.29	3340328.04	0.3	-

72	384452.32	3340298.69	0.3	-
73	384454.71	3340297.42	0.3	-
74	384457.27	3340296.54	0.3	-
75	384459.93	3340296.08	0.3	-
76	384461.95	3340296.05	0.3	-
77	384459.93	3340311.97	0.3	-
78	384443.23	3340314.66	0.3	-
79	384444.70	3340325.16	0.3	-
80	384445.43	3340326.70	0.3	-
81	384447.50	3340333.43	0.3	-
82	384447.49	3340333.43	0.3	-
83	384437.99	3340332.70	0.3	-
84	384440.36	3340341.97	0.3	-
85	384438.12	3340342.61	0.3	-
86	384435.95	3340344.60	0.3	-
87	384435.78	3340346.39	0.3	-
88	384436.29	3340356.59	0.3	-
89	384437.14	3340362.10	0.3	-
90	384445.51	3340363.31	0.3	-
91	384451.72	3340362.80	0.3	-

92	384461.61	3340362.05	0.3	-
93	384487.39	3340359.67	0.3	-
94	384493.48	3340358.88	0.3	-
95	384496.52	3340358.94	0.3	-
96	384504.09	3340359.53	0.3	-
97	384506.56	3340356.67	0.3	-
98	384516.89	3340344.69	0.3	-
99	384534.47	3340356.09	0.3	-
100	384569.93	3340363.74	0.3	-
101	384572.65	3340364.32	0.3	-
102	384575.46	3340365.04	0.3	-
103	384575.22	3340365.74	0.3	-
104	384575.13	3340366.01	0.3	-
105	384574.55	3340367.85	0.3	-
106	384574.42	3340368.25	0.3	-
107	384570.10	3340381.95	0.3	-
108	384555.53	3340428.10	0.3	-
109	384555.20	3340547.62	0.3	-
110	384557.16	3340772.56	0.3	-
1	384557.87	3340854.34	0.3	-

3. Сведения о характерных точках части (частей) границы объекта				
Обозначение характерных точек части границы	Координаты, м		Метод определения координат и средняя квадратическая погрешность положения характерной точки (Mt), м	Описание обозначения точки
	X	Y		
1	2	3	4	5

ОПИСАНИЕ МЕСТОПОЛОЖЕНИЯ ГРАНИЦ ЗОНЫ ДЕЛОВОГО, ОБЩЕСТВЕННОГО И КОММЕРЧЕСКОГО НАЗНАЧЕНИЯ (ОДЗ-201) (наименование объекта)						
Сведения о местоположении измененных (уточненных) границ объекта						
1. Система координат <u>МСК-38, зона 3</u>						
2. Сведения о характерных точках границ объекта						
Обозначение характерных точек границ	Существующие координаты, м		Измененные (уточненные) координаты, м		Метод определения координат и средняя квадратическая погрешность положения характерной точки (Mt), м	Описание обозначения точки
	X	Y	X	Y		
1	2	3	4	5	6	7
1			384557.87	3340854.34		
2			384497.27	3340857.61		
3			384460.53	3340853.62		
4			384463.00	3340847.95		
5			384472.28	3340826.62		
6			384476.82	3340826.62		
7			384499.11	3340744.21		
8			384503.27	3340741.24		
9			384506.60	3340709.59		
10			384510.85	3340696.58		
11			384508.49	3340649.59		
12			384515.50	3340649.74		
13			384515.27	3340493.87		
14			384516.83	3340463.98		
15			384518.42	3340446.36		
16			384526.43	3340398.98		
17			384510.47	3340397.94		
18			384446.96	3340404.97		
19			384416.92	3340408.31		
20			384382.10	3340412.42		
21			384382.04	3340413.26		
22			384369.57	3340415.06		
23			384369.31	3340414.71		
24			384365.87	3340415.03		
25			384362.15	3340415.36		

26		384357.28	3340464.44
27		384353.59	3340501.52
28		384341.13	3340549.78
29		384339.58	3340566.18
30		384339.58	3340566.19
31		384336.14	3340602.67
32		384334.82	3340603.38
33		384333.48	3340603.07
34		384332.83	3340603.14
35		384329.28	3340603.57
36		384329.28	3340605.42
37		384328.14	3340605.44
38		384284.88	3340605.39
39		384279.47	3340605.38
40		384272.95	3340605.37
41		384249.96	3340605.35
42		384249.91	3340607.41
43		384238.83	3340607.47
44		384238.89	3340602.32
45		384236.98	3340602.07
46		384237.46	3340579.66
47		384237.08	3340578.18
48		384227.92	3340578.06
49		384228.15	3340576.91
50		384215.36	3340576.76
51		384203.86	3340576.64
52		384203.80	3340454.70
53		384203.78	3340433.66
54		384203.78	3340425.79
55		384203.78	3340418.54
56		384203.78	3340409.08
57		384214.98	3340378.99
58		384228.06	3340343.89
59		384239.14	3340343.15
60		384240.01	3340343.09
61		384242.51	3340342.92
62		384243.79	3340342.83
63		384331.45	3340336.91
64		384344.23	3340335.16
65		384344.73	3340335.08
66		384356.91	3340332.81
67		384364.60	3340330.99
68		384364.82	3340330.94
69		384365.29	3340330.83
70		384369.48	3340329.84
71		384374.29	3340328.04
72		384452.32	3340298.69
73		384454.71	3340297.42
74		384457.27	3340296.54

75			384459.93	3340296.08	
76			384461.95	3340296.05	
77			384459.93	3340311.97	
78			384443.23	3340314.66	
79			384444.70	3340325.16	
80			384445.43	3340326.70	
81			384447.50	3340333.43	
82			384447.49	3340333.43	
83			384437.99	3340332.70	
84			384440.36	3340341.97	
85			384438.12	3340342.61	
86			384435.95	3340344.60	
87			384435.78	3340346.39	
88			384436.29	3340356.59	
89			384437.14	3340362.10	
90			384445.51	3340363.31	
91			384451.72	3340362.80	
92			384461.61	3340362.05	
93			384487.39	3340359.67	
94			384493.48	3340358.88	
95			384496.52	3340358.94	
96			384504.09	3340359.53	
97			384506.56	3340356.67	
98			384516.89	3340344.69	
99			384534.47	3340356.09	
100			384569.93	3340363.74	
101			384572.65	3340364.32	
102			384575.46	3340365.04	
103			384575.22	3340365.74	
104			384575.13	3340366.01	
105			384574.55	3340367.85	
106			384574.42	3340368.25	
107			384570.10	3340381.95	
108			384555.53	3340428.10	
109			384555.20	3340547.62	
110			384557.16	3340772.56	
1			384557.87	3340854.34	

3. Сведения о характерных точках части (частей) границы объекта

Обозначение характерных точек части границ	Существующие координаты, м		Измененные (уточненные) координаты, м		Метод определения координат и средняя квадратическая погрешность положения характерной	Описание обозначения точки
	X	Y	X	Y		

					точки (Mt), м	
1	2	3	4	5	6	7

**ОПИСАНИЕ МЕСТОПОЛОЖЕНИЯ ГРАНИЦ
ЗОНЫ ДЕЛОВОГО, ОБЩЕСТВЕННОГО И КОММЕРЧЕСКОГО НАЗНАЧЕНИЯ (ОДЗ-201)
(наименование объекта)**

План границ объекта

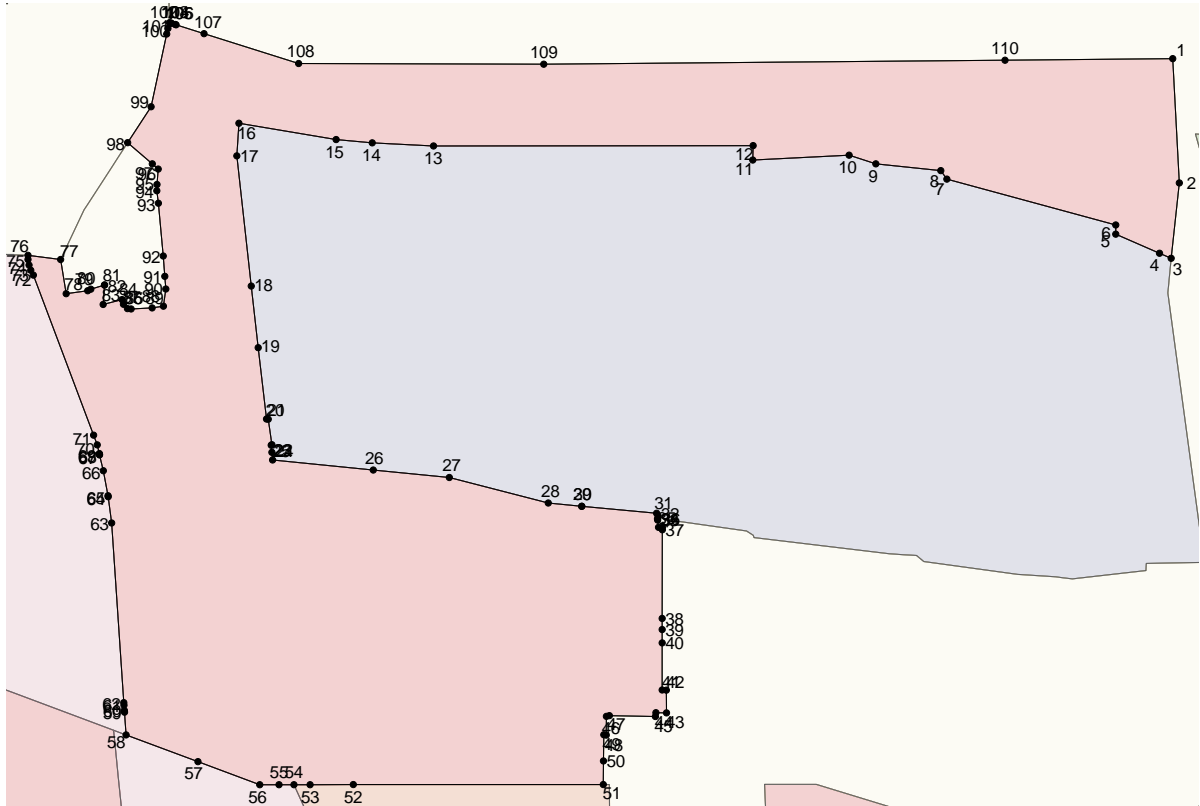

Масштаб 1: 2000

Используемые условные знаки и обозначения:

Подпись _____ Дата "___" _____ г.

Место для оттиска печати (при наличии) лица, составившего описание местоположения границ объекта

<p style="text-align: center;">ОПИСАНИЕ МЕСТОПОЛОЖЕНИЯ ГРАНИЦ <u>ЗОНЫ ДЕЛОВОГО, ОБЩЕСТВЕННОГО И КОММЕРЧЕСКОГО НАЗНАЧЕНИЯ (ОДЗ-201)</u> (наименование объекта местоположение границ, которого описано (далее - объект)</p>		
Сведения об объекте		
N п/п	Характеристики объекта	Описание характеристик
1	2	3
1	Местоположение объекта	Российская Федерация, Иркутская область, город Иркутск
2	Площадь объекта +/- величина погрешности определения площади (P +/- Дельта P)	3917+/- 0
3	Иные характеристики объекта	ПЭ О-04-02

ОПИСАНИЕ МЕСТОПОЛОЖЕНИЯ ГРАНИЦ ЗОНЫ ДЕЛОВОГО, ОБЩЕСТВЕННОГО И КОММЕРЧЕСКОГО НАЗНАЧЕНИЯ (ОДЗ-201) (наименование объекта)				
Сведения о местоположении границ объекта				
1. Система координат <u>МСК-38, зона 3</u>				
2. Сведения о характерных точках границ объекта				
Обозначение характерных точек границ	Координаты, м		Метод определения координат и средняя квадратическая погрешность положения характерной точки (Mt), м	Описание обозначения точки
	X	Y		
1	2	3	4	5
1	384897.92	3340359.05	0.3	-
2	384931.49	3340355.94	0.3	-
3	384948.66	3340354.34	0.3	-
4	384954.62	3340353.79	0.3	-
5	384956.25	3340362.03	0.3	-
6	384956.65	3340364.06	0.3	-
7	384956.93	3340365.46	0.3	-
8	384957.61	3340368.90	0.3	-
9	384957.83	3340370.01	0.3	-
10	384957.83	3340370.02	0.3	-
11	384957.88	3340370.27	0.3	-

12	384958.14	3340371.58	0.3	-
13	384958.18	3340371.77	0.3	-
13	384958.18	3340371.77	0.3	-
14	384959.32	3340377.32	0.3	-
15	384960.87	3340384.82	0.3	-
16	384961.65	3340387.80	0.3	-
17	384962.08	3340389.52	0.3	-
18	384962.74	3340392.14	0.3	-
19	384964.30	3340398.32	0.3	-
20	384965.09	3340401.39	0.3	-
21	384965.98	3340404.94	0.3	-
22	384968.82	3340415.59	0.3	-
23	384971.72	3340426.42	0.3	-
24	384946.90	3340433.32	0.3	-
25	384943.35	3340422.13	0.3	-
26	384943.03	3340419.62	0.3	-
27	384931.17	3340418.18	0.3	-
27	384931.17	3340418.18	0.3	-
28	384930.73	3340410.77	0.3	-
28	384930.73	3340410.77	0.3	-

29	384911.58	3340411.19	0.3	-
30	384909.07	3340411.23	0.3	-
31	384908.39	3340411.25	0.3	-
32	384905.09	3340411.38	0.3	-
33	384901.79	3340411.48	0.3	-
34	384901.47	3340400.34	0.3	-
35	384901.41	3340398.57	0.3	-
36	384901.24	3340392.56	0.3	-
37	384899.66	3340376.48	0.3	-
38	384899.61	3340375.97	0.3	-
39	384899.46	3340374.50	0.3	-
40	384899.27	3340372.52	0.3	-
1	384897.92	3340359.05	0.3	-

3. Сведения о характерных точках части (частей) границы объекта

Обозначение характерных точек части границы	Координаты, м		Метод определения координат и средняя квадратическая погрешность положения характерной точки (Mt), м	Описание обозначения точки
	X	Y		
1	2	3	4	5

ОПИСАНИЕ МЕСТОПОЛОЖЕНИЯ ГРАНИЦ ЗОНЫ ДЕЛОВОГО, ОБЩЕСТВЕННОГО И КОММЕРЧЕСКОГО НАЗНАЧЕНИЯ (ОДЗ-201) (наименование объекта)						
Сведения о местоположении измененных (уточненных) границ объекта						
1. Система координат <u>МСК-38, зона 3</u>						
2. Сведения о характерных точках границ объекта						
Обозначение характерных точек границ	Существующие координаты, м		Измененные (уточненные) координаты, м		Метод определения координат и средняя квадратическая погрешность положения характерной точки (Mt), м	Описание обозначения точки
	X	Y	X	Y		
1	2	3	4	5	6	7
1			384897.92	3340359.05		
2			384931.49	3340355.94		
3			384948.66	3340354.34		
4			384954.62	3340353.79		
5			384956.25	3340362.03		
6			384956.65	3340364.06		
7			384956.93	3340365.46		
8			384957.61	3340368.90		
9			384957.83	3340370.01		
10			384957.83	3340370.02		
11			384957.88	3340370.27		
12			384958.14	3340371.58		
13			384958.18	3340371.77		
13			384958.18	3340371.77		
14			384959.32	3340377.32		
15			384960.87	3340384.82		
16			384961.65	3340387.80		
17			384962.08	3340389.52		
18			384962.74	3340392.14		
19			384964.30	3340398.32		
20			384965.09	3340401.39		
21			384965.98	3340404.94		
22			384968.82	3340415.59		
23			384971.72	3340426.42		
24			384946.90	3340433.32		

25			384943.35	3340422.13		
26			384943.03	3340419.62		
27			384931.17	3340418.18		
27			384931.17	3340418.18		
28			384930.73	3340410.77		
28			384930.73	3340410.77		
29			384911.58	3340411.19		
30			384909.07	3340411.23		
31			384908.39	3340411.25		
32			384905.09	3340411.38		
33			384901.79	3340411.48		
34			384901.47	3340400.34		
35			384901.41	3340398.57		
36			384901.24	3340392.56		
37			384899.66	3340376.48		
38			384899.61	3340375.97		
39			384899.46	3340374.50		
40			384899.27	3340372.52		
1			384897.92	3340359.05		

3. Сведения о характерных точках части (частей) границы объекта

Обозначение характерных точек части границ	Существующие координаты, м		Измененные (уточненные) координаты, м		Метод определения координат и средняя квадратическая погрешность положения характерной точки (Mt), м	Описание обозначения точки
	X	Y	X	Y		
1	2	3	4	5	6	7

ОПИСАНИЕ МЕСТОПОЛОЖЕНИЯ ГРАНИЦ
ЗОНЫ ДЕЛОВОГО, ОБЩЕСТВЕННОГО И КОММЕРЧЕСКОГО НАЗНАЧЕНИЯ (ОДЗ-201)
(наименование объекта)

План границ объекта

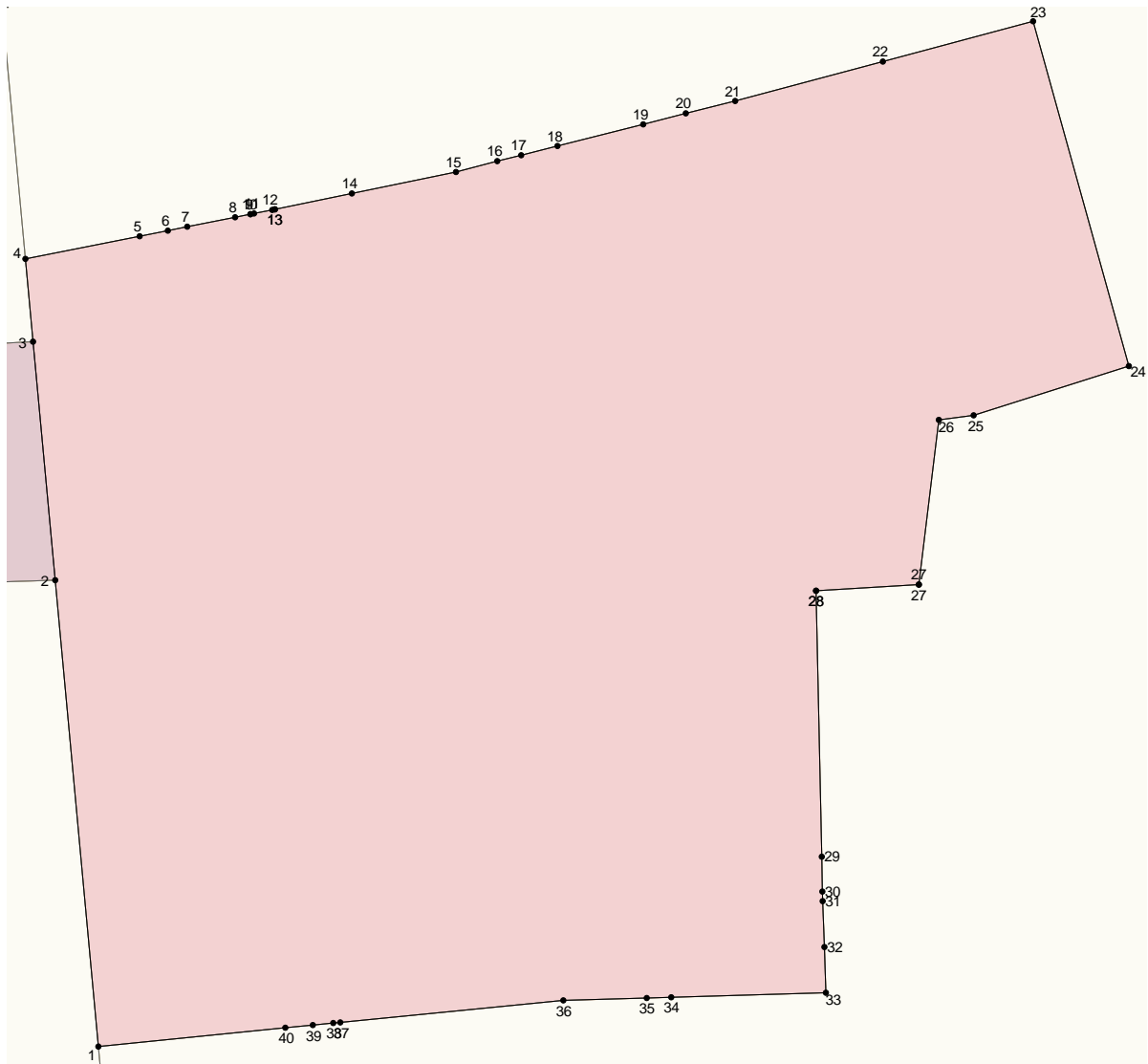

Масштаб 1: 250

Используемые условные знаки и обозначения:

Подпись _____ Дата " _ " _____ г.

Место для оттиска печати (при наличии) лица, составившего описание местоположения границ объекта

Лист N 897

ОПИСАНИЕ МЕСТОПОЛОЖЕНИЯ ГРАНИЦ
ЗОНЫ ПРИРОДНОГО ЛАНДШАФТА (РЗ-501)
 (наименование объекта местоположение границ, которого описано
 (далее - объект)

Сведения об объекте

N п/п	Характеристики объекта	Описание характеристик
1	2	3
1	Местоположение объекта	Российская Федерация, Иркутская область, город Иркутск
2	Площадь объекта +/- величина погрешности определения площади (Р +/- Дельта Р)	27452+/- 0
3	Иные характеристики объекта	ПЭ О-04-02

ОПИСАНИЕ МЕСТОПОЛОЖЕНИЯ ГРАНИЦ
ЗОНЫ ПРИРОДНОГО ЛАНДШАФТА (РЗ-501)
(наименование объекта)

Сведения о местоположении границ объекта

1. Система координат МСК-38, зона 3

2. Сведения о характерных точках границ объекта

Обозначение характерных точек границ	Координаты, м		Метод определения координат и средняя квадратическая погрешность положения характерной точки (Mt), м	Описание обозначения точки
	X	Y		
1	2	3	4	5
1	385174.81	3340638.19	0.3	-
2	385171.39	3340659.28	0.3	-
3	385165.63	3340673.46	0.3	-
4	385162.44	3340679.86	0.3	-
4	385162.44	3340679.86	0.3	-
5	385159.04	3340686.69	0.3	-
6	385154.39	3340695.60	0.3	-
7	385149.71	3340704.55	0.3	-
8	385143.61	3340740.29	0.3	-
9	385140.19	3340760.38	0.3	-
10	385134.43	3340766.77	0.3	-

11	385127.24	3340771.02	0.3	-
12	385120.24	3340772.36	0.3	-
13	385112.98	3340779.00	0.3	-
14	385110.16	3340783.05	0.3	-
15	385107.56	3340788.29	0.3	-
16	385105.34	3340793.50	0.3	-
17	385103.54	3340798.35	0.3	-
18	385101.50	3340803.31	0.3	-
19	385098.46	3340810.73	0.3	-
20	385093.52	3340825.63	0.3	-
21	385089.97	3340836.83	0.3	-
22	385087.09	3340845.59	0.3	-
23	385083.83	3340855.94	0.3	-
24	385081.33	3340863.48	0.3	-
25	385078.27	3340871.38	0.3	-
26	385074.50	3340880.60	0.3	-
27	385070.15	3340891.42	0.3	-
28	385063.42	3340906.23	0.3	-
29	385056.32	3340919.15	0.3	-
30	385047.56	3340936.10	0.3	-

31	385039.13	3340952.22	0.3	-
32	385032.06	3340964.75	0.3	-
33	385027.00	3340973.08	0.3	-
34	385022.59	3340979.54	0.3	-
35	385018.19	3340984.10	0.3	-
36	385014.14	3340987.30	0.3	-
37	385010.39	3340990.10	0.3	-
38	385005.51	3340992.77	0.3	-
39	385002.52	3340995.84	0.3	-
40	385000.77	3340996.46	0.3	-
41	384994.74	3340999.68	0.3	-
42	384990.40	3341002.33	0.3	-
43	384986.79	3341003.13	0.3	-
44	384984.86	3341003.38	0.3	-
45	384982.29	3341004.31	0.3	-
46	384979.66	3341005.95	0.3	-
47	384973.84	3341007.08	0.3	-
48	384969.28	3341008.60	0.3	-
49	384967.28	3341008.42	0.3	-
50	384964.07	3341009.98	0.3	-

51	384960.97	3341011.36	0.3	-
52	384953.81	3341011.41	0.3	-
53	384947.31	3341012.96	0.3	-
54	384938.27	3341014.87	0.3	-
55	384928.77	3341015.14	0.3	-
56	384920.86	3341017.38	0.3	-
57	384909.44	3341020.09	0.3	-
58	384901.60	3341021.21	0.3	-
59	384891.60	3341021.98	0.3	-
60	384870.40	3341026.09	0.3	-
61	384866.82	3341026.62	0.3	-
62	384864.08	3341027.03	0.3	-
63	384862.74	3341027.22	0.3	-
64	384858.71	3341029.35	0.3	-
65	384858.35	3341031.07	0.3	-
66	384853.85	3341033.48	0.3	-
67	384849.79	3341035.68	0.3	-
68	384844.87	3341037.93	0.3	-
69	384838.94	3341039.78	0.3	-
70	384833.72	3341040.63	0.3	-

71	384826.47	3341041.60	0.3	-
72	384820.68	3341042.13	0.3	-
73	384814.91	3341043.09	0.3	-
74	384809.58	3341043.78	0.3	-
75	384805.49	3341044.53	0.3	-
76	384799.07	3341045.89	0.3	-
77	384791.88	3341047.76	0.3	-
78	384786.85	3341049.53	0.3	-
79	384781.19	3341051.47	0.3	-
80	384777.54	3341052.38	0.3	-
81	384774.33	3341054.04	0.3	-
82	384769.26	3341056.96	0.3	-
83	384765.53	3341058.79	0.3	-
84	384761.45	3341060.94	0.3	-
85	384758.05	3341063.21	0.3	-
86	384755.63	3341064.80	0.3	-
87	384753.48	3341066.48	0.3	-
88	384751.27	3341068.51	0.3	-
89	384749.32	3341070.33	0.3	-
90	384746.17	3341072.94	0.3	-

91	384743.71	3341075.42	0.3	-
92	384740.03	3341079.05	0.3	-
93	384737.63	3341081.19	0.3	-
94	384735.66	3341083.60	0.3	-
95	384733.75	3341085.69	0.3	-
96	384731.49	3341087.90	0.3	-
97	384729.65	3341089.84	0.3	-
98	384727.85	3341091.78	0.3	-
99	384725.26	3341095.38	0.3	-
100	384722.63	3341098.89	0.3	-
101	384720.13	3341101.84	0.3	-
102	384718.17	3341106.22	0.3	-
103	384716.37	3341113.73	0.3	-
104	384714.53	3341117.81	0.3	-
105	384714.31	3341120.26	0.3	-
106	384713.97	3341121.97	0.3	-
107	384712.96	3341123.93	0.3	-
108	384711.41	3341130.17	0.3	-
109	384711.60	3341136.31	0.3	-
110	384711.72	3341140.94	0.3	-

111	384713.24	3341146.28	0.3	-
112	384712.62	3341149.39	0.3	-
113	384712.02	3341153.31	0.3	-
114	384710.67	3341159.96	0.3	-
115	384709.60	3341164.89	0.3	-
116	384708.52	3341168.41	0.3	-
117	384708.55	3341171.09	0.3	-
118	384708.09	3341173.06	0.3	-
119	384706.98	3341175.13	0.3	-
120	384706.43	3341177.14	0.3	-
121	384705.89	3341180.14	0.3	-
122	384705.97	3341182.81	0.3	-
123	384699.89	3341190.17	0.3	-
124	384697.16	3341190.26	0.3	-
125	384695.93	3341192.47	0.3	-
126	384695.65	3341195.33	0.3	-
127	384696.41	3341197.60	0.3	-
128	384697.75	3341199.52	0.3	-
129	384698.96	3341202.43	0.3	-
130	384700.15	3341207.02	0.3	-

131	384701.55	3341209.88	0.3	-
132	384701.79	3341212.73	0.3	-
133	384702.82	3341216.22	0.3	-
134	384703.62	3341219.65	0.3	-
135	384704.11	3341222.61	0.3	-
136	384704.55	3341225.14	0.3	-
137	384705.60	3341231.52	0.3	-
138	384706.63	3341237.65	0.3	-
139	384707.13	3341241.38	0.3	-
140	384707.33	3341245.64	0.3	-
141	384708.26	3341251.77	0.3	-
142	384708.35	3341256.13	0.3	-
143	384709.28	3341259.37	0.3	-
144	384709.52	3341263.65	0.3	-
145	384710.04	3341266.04	0.3	-
146	384710.15	3341268.44	0.3	-
147	384710.77	3341273.55	0.3	-
148	384711.47	3341279.49	0.3	-
149	384712.24	3341284.33	0.3	-
150	384712.85	3341287.48	0.3	-

151	384712.72	3341290.62	0.3	-
152	384713.49	3341293.64	0.3	-
153	384712.94	3341297.45	0.3	-
154	384713.55	3341302.78	0.3	-
155	384714.46	3341309.25	0.3	-
156	384715.39	3341313.45	0.3	-
157	384715.37	3341315.87	0.3	-
158	384714.89	3341318.12	0.3	-
159	384715.57	3341321.33	0.3	-
160	384715.68	3341326.12	0.3	-
161	384715.75	3341330.27	0.3	-
162	384716.18	3341331.93	0.3	-
163	384715.80	3341332.51	0.3	-
164	384715.70	3341334.19	0.3	-
165	384715.98	3341338.02	0.3	-
166	384717.35	3341340.32	0.3	-
167	384717.10	3341342.23	0.3	-
168	384716.71	3341343.70	0.3	-
169	384715.94	3341344.68	0.3	-
170	384716.03	3341346.99	0.3	-

171	384716.66	3341350.17	0.3	-
172	384717.03	3341352.64	0.3	-
173	384716.79	3341355.09	0.3	-
174	384716.09	3341357.31	0.3	-
175	384717.04	3341360.30	0.3	-
176	384717.91	3341362.76	0.3	-
177	384719.49	3341364.05	0.3	-
178	384720.54	3341364.52	0.3	-
179	384720.84	3341365.30	0.3	-
180	384721.81	3341365.59	0.3	-
181	384722.40	3341366.24	0.3	-
182	384723.19	3341367.49	0.3	-
183	384723.95	3341369.31	0.3	-
184	384724.83	3341371.23	0.3	-
185	384725.32	3341372.65	0.3	-
186	384725.81	3341374.36	0.3	-
187	384726.07	3341375.45	0.3	-
188	384726.25	3341376.63	0.3	-
189	384726.80	3341379.79	0.3	-
190	384726.78	3341383.07	0.3	-

191	384727.42	3341386.46	0.3	-
192	384728.02	3341390.30	0.3	-
193	384728.84	3341394.01	0.3	-
194	384729.12	3341397.46	0.3	-
195	384729.18	3341401.88	0.3	-
196	384729.37	3341408.16	0.3	-
197	384730.08	3341414.62	0.3	-
198	384729.86	3341419.53	0.3	-
199	384729.71	3341423.93	0.3	-
200	384729.22	3341428.46	0.3	-
201	384728.28	3341432.46	0.3	-
202	384728.40	3341436.51	0.3	-
203	384727.94	3341439.16	0.3	-
204	384727.63	3341443.86	0.3	-
205	384726.81	3341454.78	0.3	-
206	384726.30	3341461.79	0.3	-
207	384726.30	3341461.82	0.3	-
208	384695.54	3341449.90	0.3	-
209	384694.84	3341450.20	0.3	-
210	384628.13	3341478.50	0.3	-

211	384613.92	3341473.08	0.3	-
212	384613.08	3341472.76	0.3	-
213	384610.44	3341471.75	0.3	-
214	384611.42	3341471.72	0.3	-
215	384612.63	3341471.68	0.3	-
216	384612.65	3341471.67	0.3	-
217	384620.32	3341471.42	0.3	-
218	384631.78	3341468.25	0.3	-
219	384652.40	3341458.84	0.3	-
220	384672.11	3341450.36	0.3	-
221	384677.31	3341447.15	0.3	-
222	384683.21	3341443.51	0.3	-
223	384689.12	3341439.86	0.3	-
224	384687.67	3341432.22	0.3	-
225	384685.40	3341420.29	0.3	-
226	384678.53	3341413.98	0.3	-
227	384677.88	3341412.68	0.3	-
228	384680.29	3341409.35	0.3	-
229	384683.06	3341403.00	0.3	-
230	384683.87	3341373.50	0.3	-

231	384679.38	3341352.55	0.3	-
232	384680.62	3341339.96	0.3	-
233	384680.98	3341336.30	0.3	-
234	384681.44	3341331.69	0.3	-
235	384681.18	3341321.02	0.3	-
236	384681.03	3341315.04	0.3	-
237	384680.95	3341311.54	0.3	-
238	384680.30	3341286.72	0.3	-
239	384679.75	3341273.26	0.3	-
240	384679.70	3341271.91	0.3	-
241	384684.25	3341256.25	0.3	-
242	384689.95	3341233.32	0.3	-
243	384684.18	3341231.82	0.3	-
244	384685.69	3341223.49	0.3	-
245	384683.29	3341223.07	0.3	-
246	384684.59	3341211.65	0.3	-
247	384684.13	3341204.71	0.3	-
248	384683.35	3341191.23	0.3	-
249	384682.59	3341177.79	0.3	-
249	384682.59	3341177.79	0.3	-

250	384682.59	3341177.77	0.3	-
251	384682.03	3341149.69	0.3	-
252	384681.73	3341131.56	0.3	-
253	384681.80	3341121.56	0.3	-
254	384687.08	3341122.75	0.3	-
254	384687.08	3341122.75	0.3	-
255	384688.63	3341123.10	0.3	-
256	384693.89	3341124.29	0.3	-
257	384702.90	3341126.32	0.3	-
258	384703.36	3341126.43	0.3	-
259	384713.33	3341110.98	0.3	-
260	384716.61	3341104.48	0.3	-
261	384717.10	3341103.14	0.3	-
262	384724.52	3341090.20	0.3	-
263	384760.31	3341050.38	0.3	-
264	384765.97	3341045.79	0.3	-
265	384768.22	3341044.24	0.3	-
266	384774.15	3341042.10	0.3	-
267	384779.96	3341035.94	0.3	-
268	384801.61	3341026.67	0.3	-

269	384805.45	3341025.91	0.3	-
270	384839.42	3341018.78	0.3	-
271	384848.34	3341018.35	0.3	-
272	384851.32	3341017.84	0.3	-
273	384880.76	3341012.58	0.3	-
274	384921.03	3341007.07	0.3	-
275	384938.45	3341005.19	0.3	-
276	384943.67	3341003.85	0.3	-
277	384959.90	3340999.70	0.3	-
278	384971.69	3340989.90	0.3	-
279	385000.97	3340959.92	0.3	-
280	385022.15	3340927.20	0.3	-
281	385034.65	3340905.93	0.3	-
282	385076.64	3340800.10	0.3	-
283	385096.71	3340764.44	0.3	-
284	385124.48	3340720.31	0.3	-
285	385129.20	3340713.03	0.3	-
286	385133.26	3340708.29	0.3	-
287	385135.26	3340704.51	0.3	-
288	385138.49	3340698.09	0.3	-

289	385139.31	3340696.43	0.3	-
290	385143.49	3340687.44	0.3	-
291	385146.43	3340680.88	0.3	-
292	385151.03	3340674.12	0.3	-
293	385152.61	3340669.38	0.3	-
294	385156.56	3340661.30	0.3	-
295	385158.33	3340655.27	0.3	-
296	385161.55	3340638.00	0.3	-
297	385163.78	3340610.48	0.3	-
298	385168.26	3340492.88	0.3	-
299	385157.26	3340352.28	0.3	-
300	385140.95	3340345.57	0.3	-
301	385156.45	3340341.88	0.3	-
302	385158.67	3340340.74	0.3	-
303	385161.29	3340338.85	0.3	-
304	385158.25	3340333.57	0.3	-
305	385155.51	3340323.56	0.3	-
306	385167.57	3340320.10	0.3	-
307	385168.19	3340319.93	0.3	-
307	385168.19	3340319.93	0.3	-

308	385168.27	3340319.90	0.3	-
308	385168.27	3340319.90	0.3	-
309	385168.35	3340353.06	0.3	-
310	385168.49	3340408.34	0.3	-
311	385176.21	3340491.80	0.3	-
312	385176.01	3340512.46	0.3	-
313	385175.98	3340516.40	0.3	-
1	385174.81	3340638.19	0.3	-
3. Сведения о характерных точках части (частей) границы объекта				
Обозначение характерных точек части границы	Координаты, м		Метод определения координат и средняя квадратическая погрешность положения характерной точки (Mt), м	Описание обозначения точки
	X	Y		
1	2	3	4	5

ОПИСАНИЕ МЕСТОПОЛОЖЕНИЯ ГРАНИЦ ЗОНЫ ПРИРОДНОГО ЛАНДШАФТА (РЗ-501) (наименование объекта)						
Сведения о местоположении измененных (уточненных) границ объекта						
1. Система координат <u>МСК-38, зона 3</u>						
2. Сведения о характерных точках границ объекта						
Обозначение характерных точек границ	Существующие координаты, м		Измененные (уточненные) координаты, м		Метод определения координат и средняя квадратическая погрешность положения характерной точки (Mt), м	Описание обозначения точки
	X	Y	X	Y		
1	2	3	4	5	6	7
1			385174.81	3340638.19		
2			385171.39	3340659.28		
3			385165.63	3340673.46		
4			385162.44	3340679.86		
4			385162.44	3340679.86		
5			385159.04	3340686.69		
6			385154.39	3340695.60		
7			385149.71	3340704.55		
8			385143.61	3340740.29		
9			385140.19	3340760.38		
10			385134.43	3340766.77		
11			385127.24	3340771.02		
12			385120.24	3340772.36		
13			385112.98	3340779.00		
14			385110.16	3340783.05		
15			385107.56	3340788.29		
16			385105.34	3340793.50		
17			385103.54	3340798.35		
18			385101.50	3340803.31		
19			385098.46	3340810.73		
20			385093.52	3340825.63		
21			385089.97	3340836.83		
22			385087.09	3340845.59		
23			385083.83	3340855.94		
24			385081.33	3340863.48		

25		385078.27	3340871.38
26		385074.50	3340880.60
27		385070.15	3340891.42
28		385063.42	3340906.23
29		385056.32	3340919.15
30		385047.56	3340936.10
31		385039.13	3340952.22
32		385032.06	3340964.75
33		385027.00	3340973.08
34		385022.59	3340979.54
35		385018.19	3340984.10
36		385014.14	3340987.30
37		385010.39	3340990.10
38		385005.51	3340992.77
39		385002.52	3340995.84
40		385000.77	3340996.46
41		384994.74	3340999.68
42		384990.40	3341002.33
43		384986.79	3341003.13
44		384984.86	3341003.38
45		384982.29	3341004.31
46		384979.66	3341005.95
47		384973.84	3341007.08
48		384969.28	3341008.60
49		384967.28	3341008.42
50		384964.07	3341009.98
51		384960.97	3341011.36
52		384953.81	3341011.41
53		384947.31	3341012.96
54		384938.27	3341014.87
55		384928.77	3341015.14
56		384920.86	3341017.38
57		384909.44	3341020.09
58		384901.60	3341021.21
59		384891.60	3341021.98
60		384870.40	3341026.09
61		384866.82	3341026.62
62		384864.08	3341027.03
63		384862.74	3341027.22
64		384858.71	3341029.35
65		384858.35	3341031.07
66		384853.85	3341033.48
67		384849.79	3341035.68
68		384844.87	3341037.93
69		384838.94	3341039.78
70		384833.72	3341040.63
71		384826.47	3341041.60
72		384820.68	3341042.13
73		384814.91	3341043.09

74		384809.58	3341043.78
75		384805.49	3341044.53
76		384799.07	3341045.89
77		384791.88	3341047.76
78		384786.85	3341049.53
79		384781.19	3341051.47
80		384777.54	3341052.38
81		384774.33	3341054.04
82		384769.26	3341056.96
83		384765.53	3341058.79
84		384761.45	3341060.94
85		384758.05	3341063.21
86		384755.63	3341064.80
87		384753.48	3341066.48
88		384751.27	3341068.51
89		384749.32	3341070.33
90		384746.17	3341072.94
91		384743.71	3341075.42
92		384740.03	3341079.05
93		384737.63	3341081.19
94		384735.66	3341083.60
95		384733.75	3341085.69
96		384731.49	3341087.90
97		384729.65	3341089.84
98		384727.85	3341091.78
99		384725.26	3341095.38
100		384722.63	3341098.89
101		384720.13	3341101.84
102		384718.17	3341106.22
103		384716.37	3341113.73
104		384714.53	3341117.81
105		384714.31	3341120.26
106		384713.97	3341121.97
107		384712.96	3341123.93
108		384711.41	3341130.17
109		384711.60	3341136.31
110		384711.72	3341140.94
111		384713.24	3341146.28
112		384712.62	3341149.39
113		384712.02	3341153.31
114		384710.67	3341159.96
115		384709.60	3341164.89
116		384708.52	3341168.41
117		384708.55	3341171.09
118		384708.09	3341173.06
119		384706.98	3341175.13
120		384706.43	3341177.14
121		384705.89	3341180.14
122		384705.97	3341182.81

123		384699.89	3341190.17
124		384697.16	3341190.26
125		384695.93	3341192.47
126		384695.65	3341195.33
127		384696.41	3341197.60
128		384697.75	3341199.52
129		384698.96	3341202.43
130		384700.15	3341207.02
131		384701.55	3341209.88
132		384701.79	3341212.73
133		384702.82	3341216.22
134		384703.62	3341219.65
135		384704.11	3341222.61
136		384704.55	3341225.14
137		384705.60	3341231.52
138		384706.63	3341237.65
139		384707.13	3341241.38
140		384707.33	3341245.64
141		384708.26	3341251.77
142		384708.35	3341256.13
143		384709.28	3341259.37
144		384709.52	3341263.65
145		384710.04	3341266.04
146		384710.15	3341268.44
147		384710.77	3341273.55
148		384711.47	3341279.49
149		384712.24	3341284.33
150		384712.85	3341287.48
151		384712.72	3341290.62
152		384713.49	3341293.64
153		384712.94	3341297.45
154		384713.55	3341302.78
155		384714.46	3341309.25
156		384715.39	3341313.45
157		384715.37	3341315.87
158		384714.89	3341318.12
159		384715.57	3341321.33
160		384715.68	3341326.12
161		384715.75	3341330.27
162		384716.18	3341331.93
163		384715.80	3341332.51
164		384715.70	3341334.19
165		384715.98	3341338.02
166		384717.35	3341340.32
167		384717.10	3341342.23
168		384716.71	3341343.70
169		384715.94	3341344.68
170		384716.03	3341346.99
171		384716.66	3341350.17

172		384717.03	3341352.64
173		384716.79	3341355.09
174		384716.09	3341357.31
175		384717.04	3341360.30
176		384717.91	3341362.76
177		384719.49	3341364.05
178		384720.54	3341364.52
179		384720.84	3341365.30
180		384721.81	3341365.59
181		384722.40	3341366.24
182		384723.19	3341367.49
183		384723.95	3341369.31
184		384724.83	3341371.23
185		384725.32	3341372.65
186		384725.81	3341374.36
187		384726.07	3341375.45
188		384726.25	3341376.63
189		384726.80	3341379.79
190		384726.78	3341383.07
191		384727.42	3341386.46
192		384728.02	3341390.30
193		384728.84	3341394.01
194		384729.12	3341397.46
195		384729.18	3341401.88
196		384729.37	3341408.16
197		384730.08	3341414.62
198		384729.86	3341419.53
199		384729.71	3341423.93
200		384729.22	3341428.46
201		384728.28	3341432.46
202		384728.40	3341436.51
203		384727.94	3341439.16
204		384727.63	3341443.86
205		384726.81	3341454.78
206		384726.30	3341461.79
207		384726.30	3341461.82
208		384695.54	3341449.90
209		384694.84	3341450.20
210		384628.13	3341478.50
211		384613.92	3341473.08
212		384613.08	3341472.76
213		384610.44	3341471.75
214		384611.42	3341471.72
215		384612.63	3341471.68
216		384612.65	3341471.67
217		384620.32	3341471.42
218		384631.78	3341468.25
219		384652.40	3341458.84
220		384672.11	3341450.36

221		384677.31	3341447.15
222		384683.21	3341443.51
223		384689.12	3341439.86
224		384687.67	3341432.22
225		384685.40	3341420.29
226		384678.53	3341413.98
227		384677.88	3341412.68
228		384680.29	3341409.35
229		384683.06	3341403.00
230		384683.87	3341373.50
231		384679.38	3341352.55
232		384680.62	3341339.96
233		384680.98	3341336.30
234		384681.44	3341331.69
235		384681.18	3341321.02
236		384681.03	3341315.04
237		384680.95	3341311.54
238		384680.30	3341286.72
239		384679.75	3341273.26
240		384679.70	3341271.91
241		384684.25	3341256.25
242		384689.95	3341233.32
243		384684.18	3341231.82
244		384685.69	3341223.49
245		384683.29	3341223.07
246		384684.59	3341211.65
247		384684.13	3341204.71
248		384683.35	3341191.23
249		384682.59	3341177.79
249		384682.59	3341177.79
250		384682.59	3341177.77
251		384682.03	3341149.69
252		384681.73	3341131.56
253		384681.80	3341121.56
254		384687.08	3341122.75
254		384687.08	3341122.75
255		384688.63	3341123.10
256		384693.89	3341124.29
257		384702.90	3341126.32
258		384703.36	3341126.43
259		384713.33	3341110.98
260		384716.61	3341104.48
261		384717.10	3341103.14
262		384724.52	3341090.20
263		384760.31	3341050.38
264		384765.97	3341045.79
265		384768.22	3341044.24
266		384774.15	3341042.10
267		384779.96	3341035.94

268		384801.61	3341026.67
269		384805.45	3341025.91
270		384839.42	3341018.78
271		384848.34	3341018.35
272		384851.32	3341017.84
273		384880.76	3341012.58
274		384921.03	3341007.07
275		384938.45	3341005.19
276		384943.67	3341003.85
277		384959.90	3340999.70
278		384971.69	3340989.90
279		385000.97	3340959.92
280		385022.15	3340927.20
281		385034.65	3340905.93
282		385076.64	3340800.10
283		385096.71	3340764.44
284		385124.48	3340720.31
285		385129.20	3340713.03
286		385133.26	3340708.29
287		385135.26	3340704.51
288		385138.49	3340698.09
289		385139.31	3340696.43
290		385143.49	3340687.44
291		385146.43	3340680.88
292		385151.03	3340674.12
293		385152.61	3340669.38
294		385156.56	3340661.30
295		385158.33	3340655.27
296		385161.55	3340638.00
297		385163.78	3340610.48
298		385168.26	3340492.88
299		385157.26	3340352.28
300		385140.95	3340345.57
301		385156.45	3340341.88
302		385158.67	3340340.74
303		385161.29	3340338.85
304		385158.25	3340333.57
305		385155.51	3340323.56
306		385167.57	3340320.10
307		385168.19	3340319.93
307		385168.19	3340319.93
308		385168.27	3340319.90
308		385168.27	3340319.90
309		385168.35	3340353.06
310		385168.49	3340408.34
311		385176.21	3340491.80
312		385176.01	3340512.46
313		385175.98	3340516.40
1		385174.81	3340638.19

3. Сведения о характерных точках части (частей) границы объекта						
Обозначение характерных точек части границ	Существующие координаты, м		Измененные (уточненные) координаты, м		Метод определения координат и средняя квадратическая погрешность положения характерной точки (Mt), м	Описание обозначения точки
	X	Y	X	Y		
1	2	3	4	5	6	7

ОПИСАНИЕ МЕСТОПОЛОЖЕНИЯ ГРАНИЦ
ЗОНЫ ПРИРОДНОГО ЛАНДШАФТА (РЗ-501)
 (наименование объекта)

План границ объекта

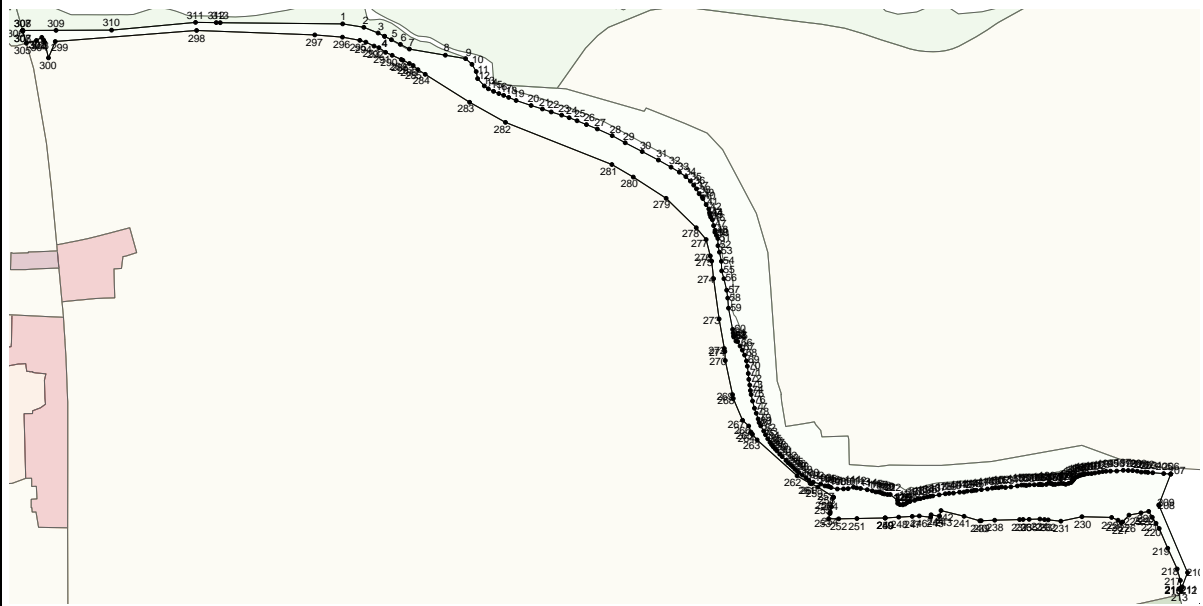

Масштаб 1: 2500

Используемые условные знаки и обозначения:

Подпись _____ Дата " __ " _____ г.

Место для оттиска печати (при наличии) лица, составившего описание местоположения границ объекта

ОПИСАНИЕ МЕСТОПОЛОЖЕНИЯ ГРАНИЦ
ЗОНЫ ЗАСТРОЙКИ МНОГОЭТАЖНЫМИ ЖИЛЫМИ ДОМАМИ (9 ЭТ. И БОЛЕЕ) (ЖЗ-104)
 (наименование объекта местоположение границ, которого описано
 (далее - объект)

Сведения об объекте		
N п/п	Характеристики объекта	Описание характеристик
1	2	3
1	Местоположение объекта	Российская Федерация, Иркутская область, город Иркутск
2	Площадь объекта +/- величина погрешности определения площади (P +/- Дельта P)	14354+/- 0
3	Иные характеристики объекта	ПЭ О-04-03

ОПИСАНИЕ МЕСТОПОЛОЖЕНИЯ ГРАНИЦ ЗОНЫ ЗАСТРОЙКИ МНОГОЭТАЖНЫМИ ЖИЛЫМИ ДОМАМИ (9 ЭТ. И БОЛЕЕ) (ЖЗ-104) (наименование объекта)				
Сведения о местоположении границ объекта				
1. Система координат <u>МСК-38, зона 3</u>				
2. Сведения о характерных точках границ объекта				
Обозначение характерных точек границ	Координаты, м		Метод определения координат и средняя квадратическая погрешность положения характерной точки (Mt), м	Описание обозначения точки
	X	Y		
1	2	3	4	5
1	384080.40	3338955.19	0.3	-
2	384074.87	3338955.11	0.3	-
3	384074.70	3338947.23	0.3	-
4	384069.68	3338947.59	0.3	-
5	384069.09	3338939.96	0.3	-
6	384074.84	3338939.36	0.3	-
7	384074.58	3338914.03	0.3	-
8	384074.32	3338888.72	0.3	-
9	384074.26	3338881.87	0.3	-
10	384074.22	3338877.88	0.3	-
11	384149.75	3338878.48	0.3	-

12	384163.81	3338878.59	0.3	-
13	384204.58	3338878.91	0.3	-
14	384238.02	3338879.18	0.3	-
15	384255.80	3338879.32	0.3	-
16	384255.81	3338879.32	0.3	-
17	384255.83	3338879.32	0.3	-
18	384255.80	3338884.27	0.3	-
19	384255.71	3338900.72	0.3	-
20	384255.69	3338904.79	0.3	-
21	384255.56	3338932.00	0.3	-
22	384255.42	3338960.25	0.3	-
23	384240.16	3338960.03	0.3	-
24	384213.42	3338959.60	0.3	-
25	384201.18	3338959.06	0.3	-
26	384162.97	3338957.40	0.3	-
27	384139.72	3338956.38	0.3	-
28	384138.55	3338956.33	0.3	-
29	384128.14	3338956.18	0.3	-
30	384122.63	3338956.10	0.3	-
31	384115.56	3338955.99	0.3	-

32	384112.28	3338956.05	0.3	-
33	384083.11	3338955.27	0.3	-
34	384081.40	3338955.22	0.3	-
1	384080.40	3338955.19	0.3	-
3. Сведения о характерных точках части (частей) границы объекта				
Обозначение характерных точек части границы	Координаты, м		Метод определения координат и средняя квадратическая погрешность положения характерной точки (Mt), м	Описание обозначения точки
	X	Y		
1	2	3	4	5

ОПИСАНИЕ МЕСТОПОЛОЖЕНИЯ ГРАНИЦ ЗОНЫ ЗАСТРОЙКИ МНОГОЭТАЖНЫМИ ЖИЛЫМИ ДОМАМИ (9 ЭТ. И БОЛЕЕ) (ЖЗ-104) (наименование объекта)						
Сведения о местоположении измененных (уточненных) границ объекта						
1. Система координат <u>МСК-38, зона 3</u>						
2. Сведения о характерных точках границ объекта						
Обозначение характерных точек границ	Существующие координаты, м		Измененные (уточненные) координаты, м		Метод определения координат и средняя квадратическая погрешность положения характерной точки (Mt), м	Описание обозначения точки
	X	Y	X	Y		
1	2	3	4	5	6	7
1			384080.40	3338955.19		
2			384074.87	3338955.11		
3			384074.70	3338947.23		
4			384069.68	3338947.59		
5			384069.09	3338939.96		
6			384074.84	3338939.36		
7			384074.58	3338914.03		
8			384074.32	3338888.72		
9			384074.26	3338881.87		
10			384074.22	3338877.88		
11			384149.75	3338878.48		
12			384163.81	3338878.59		
13			384204.58	3338878.91		
14			384238.02	3338879.18		
15			384255.80	3338879.32		
16			384255.81	3338879.32		
17			384255.83	3338879.32		
18			384255.80	3338884.27		
19			384255.71	3338900.72		
20			384255.69	3338904.79		
21			384255.56	3338932.00		
22			384255.42	3338960.25		
23			384240.16	3338960.03		
24			384213.42	3338959.60		
25			384201.18	3338959.06		

26			384162.97	3338957.40		
27			384139.72	3338956.38		
28			384138.55	3338956.33		
29			384128.14	3338956.18		
30			384122.63	3338956.10		
31			384115.56	3338955.99		
32			384112.28	3338956.05		
33			384083.11	3338955.27		
34			384081.40	3338955.22		
1			384080.40	3338955.19		
3. Сведения о характерных точках части (частей) границы объекта						
Обозначение характерных точек части границ	Существующие координаты, м		Измененные (уточненные) координаты, м		Метод определения координат и средняя квадратическая погрешность положения характерной точки (Mt), м	Описание обозначения точки
	X	Y	X	Y		
1	2	3	4	5	6	7

ОПИСАНИЕ МЕСТОПОЛОЖЕНИЯ ГРАНИЦ
ЗОНЫ ЗАСТРОЙКИ МНОГОЭТАЖНЫМИ ЖИЛЫМИ ДОМАМИ (9 ЭТ. И БОЛЕЕ) (ЖЗ-104)
(наименование объекта)

План границ объекта

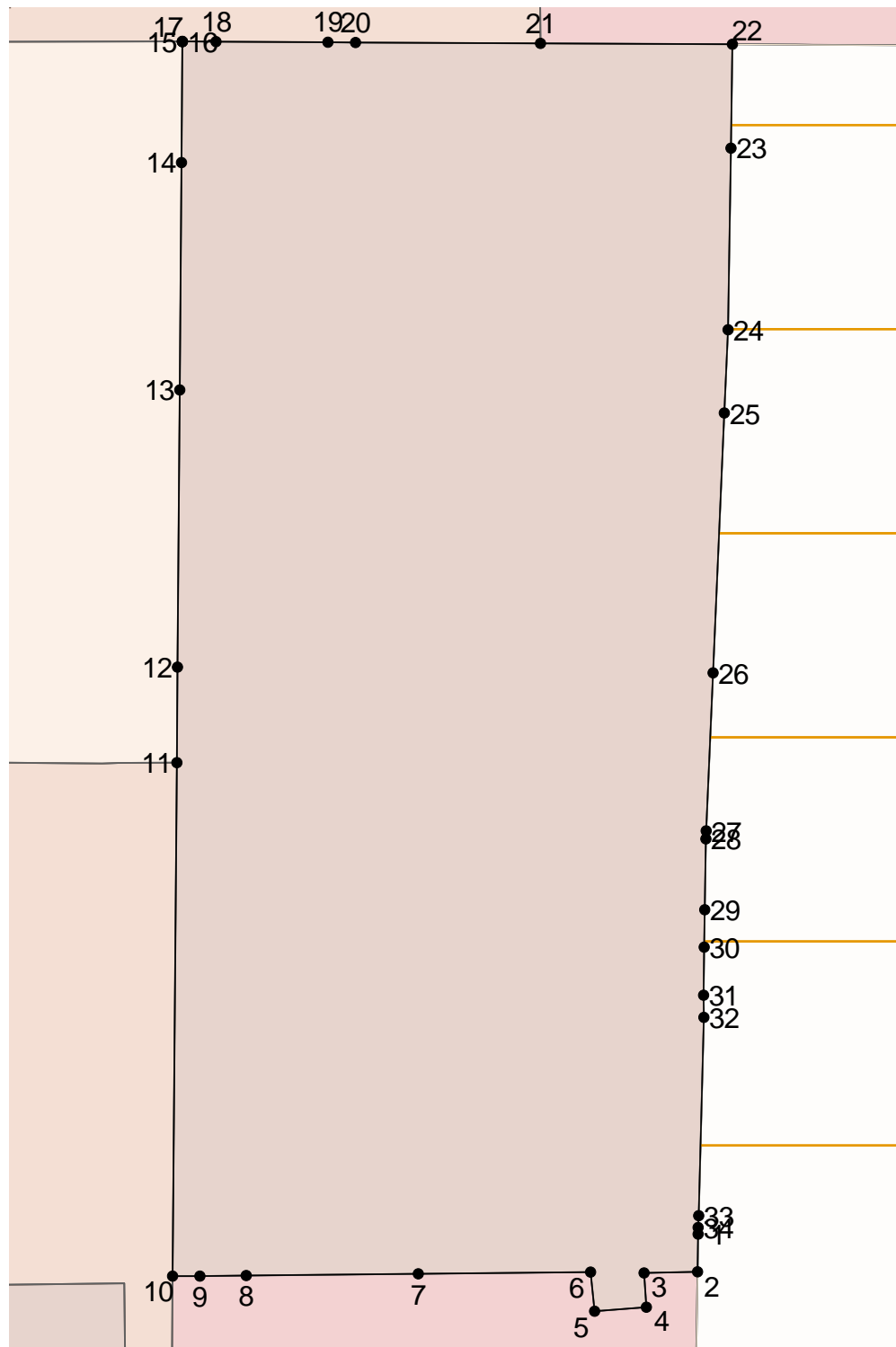

Масштаб 1: 1000

Используемые условные знаки и обозначения:

Подпись _____ Дата " _ " _____ г.

Место для оттиска печати (при наличии) лица, составившего описание местоположения границ объекта

Лист N 932

ОПИСАНИЕ МЕСТОПОЛОЖЕНИЯ ГРАНИЦ
ИЗ-801-ИЗ-812 ЗОНЫ ОСОБОГО ГРАДОСТРОИТЕЛЬНОГО РЕГУЛИРОВАНИЯ (ИЗ-805)
 (наименование объекта местоположение границ, которого описано
 (далее - объект)

Сведения об объекте

N п/п	Характеристики объекта	Описание характеристик
1	2	3
1	Местоположение объекта	Российская Федерация, Иркутская область, город Иркутск
2	Площадь объекта +/- величина погрешности определения площади (Р +/- Дельта Р)	11716+/- 0
3	Иные характеристики объекта	ПЭ О-04-03

ОПИСАНИЕ МЕСТОПОЛОЖЕНИЯ ГРАНИЦ ИЗ-801-ИЗ-812 ЗОНЫ ОСОБОГО ГРАДОСТРОИТЕЛЬНОГО РЕГУЛИРОВАНИЯ (ИЗ-805) (наименование объекта)				
Сведения о местоположении границ объекта				
1. Система координат <u>МСК-38, зона 3</u>				
2. Сведения о характерных точках границ объекта				
Обозначение характерных точек границ	Координаты, м		Метод определения координат и средняя квадратическая погрешность положения характерной точки (Mt), м	Описание обозначения точки
	X	Y		
1	2	3	4	5
1	384255.26	3338995.07	0.3	-
2	384255.22	3339004.05	0.3	-
3	384255.21	3339006.04	0.3	-
4	384240.40	3339006.27	0.3	-
5	384164.02	3339007.39	0.3	-
6	384150.48	3339007.59	0.3	-
7	384127.26	3339007.82	0.3	-
8	384123.76	3339007.75	0.3	-
9	384097.96	3339007.23	0.3	-
10	384083.26	3339007.12	0.3	-
11	384046.60	3339006.86	0.3	-

12	384046.55	3339004.10	0.3	-
13	384042.32	3339004.00	0.3	-
14	384042.27	3339000.59	0.3	-
15	384021.75	3339000.37	0.3	-
16	384021.42	3338991.35	0.3	-
17	384016.47	3338976.88	0.3	-
18	384016.22	3338954.17	0.3	-
19	384074.87	3338955.11	0.3	-
20	384080.40	3338955.19	0.3	-
21	384081.40	3338955.22	0.3	-
22	384083.11	3338955.27	0.3	-
23	384112.28	3338956.05	0.3	-
24	384115.56	3338955.99	0.3	-
25	384122.63	3338956.10	0.3	-
26	384128.14	3338956.18	0.3	-
27	384138.55	3338956.33	0.3	-
28	384139.72	3338956.38	0.3	-
29	384162.97	3338957.40	0.3	-
30	384201.18	3338959.06	0.3	-
31	384213.42	3338959.60	0.3	-

32	384240.16	3338960.03	0.3	-
33	384255.42	3338960.25	0.3	-
34	384255.38	3338969.06	0.3	-
35	384255.38	3338969.54	0.3	-
36	384255.36	3338972.09	0.3	-
1	384255.26	3338995.07	0.3	-
3. Сведения о характерных точках части (частей) границы объекта				
Обозначение характерных точек части границы	Координаты, м		Метод определения координат и средняя квадратическая погрешность положения характерной точки (Mt), м	Описание обозначения точки
	X	Y		
1	2	3	4	5

ОПИСАНИЕ МЕСТОПОЛОЖЕНИЯ ГРАНИЦ ИЗ-801-ИЗ-812 ЗОНЫ ОСОБОГО ГРАДОСТРОИТЕЛЬНОГО РЕГУЛИРОВАНИЯ (ИЗ-805) (наименование объекта)						
Сведения о местоположении измененных (уточненных) границ объекта						
1. Система координат <u>МСК-38, зона 3</u>						
2. Сведения о характерных точках границ объекта						
Обозначение характерных точек границ	Существующие координаты, м		Измененные (уточненные) координаты, м		Метод определения координат и средняя квадратическая погрешность положения характерной точки (Mt), м	Описание обозначения точки
	X	Y	X	Y		
1	2	3	4	5	6	7
1			384255.26	3338995.07		
2			384255.22	3339004.05		
3			384255.21	3339006.04		
4			384240.40	3339006.27		
5			384164.02	3339007.39		
6			384150.48	3339007.59		
7			384127.26	3339007.82		
8			384123.76	3339007.75		
9			384097.96	3339007.23		
10			384083.26	3339007.12		
11			384046.60	3339006.86		
12			384046.55	3339004.10		
13			384042.32	3339004.00		
14			384042.27	3339000.59		
15			384021.75	3339000.37		
16			384021.42	3338991.35		
17			384016.47	3338976.88		
18			384016.22	3338954.17		
19			384074.87	3338955.11		
20			384080.40	3338955.19		
21			384081.40	3338955.22		
22			384083.11	3338955.27		
23			384112.28	3338956.05		
24			384115.56	3338955.99		
25			384122.63	3338956.10		

26			384128.14	3338956.18		
27			384138.55	3338956.33		
28			384139.72	3338956.38		
29			384162.97	3338957.40		
30			384201.18	3338959.06		
31			384213.42	3338959.60		
32			384240.16	3338960.03		
33			384255.42	3338960.25		
34			384255.38	3338969.06		
35			384255.38	3338969.54		
36			384255.36	3338972.09		
1			384255.26	3338995.07		
3. Сведения о характерных точках части (частей) границы объекта						
Обозначение характерных точек части границ	Существующие координаты, м		Измененные (уточненные) координаты, м		Метод определения координат и средняя квадратическая погрешность положения характерной точки (Mt), м	Описание обозначения точки
	X	Y	X	Y		
1	2	3	4	5	6	7

ОПИСАНИЕ МЕСТОПОЛОЖЕНИЯ ГРАНИЦ
ИЗ-801-ИЗ-812 ЗОНЫ ОСОБОГО ГРАДОСТРОИТЕЛЬНОГО РЕГУЛИРОВАНИЯ (ИЗ-805)
(наименование объекта)

План границ объекта

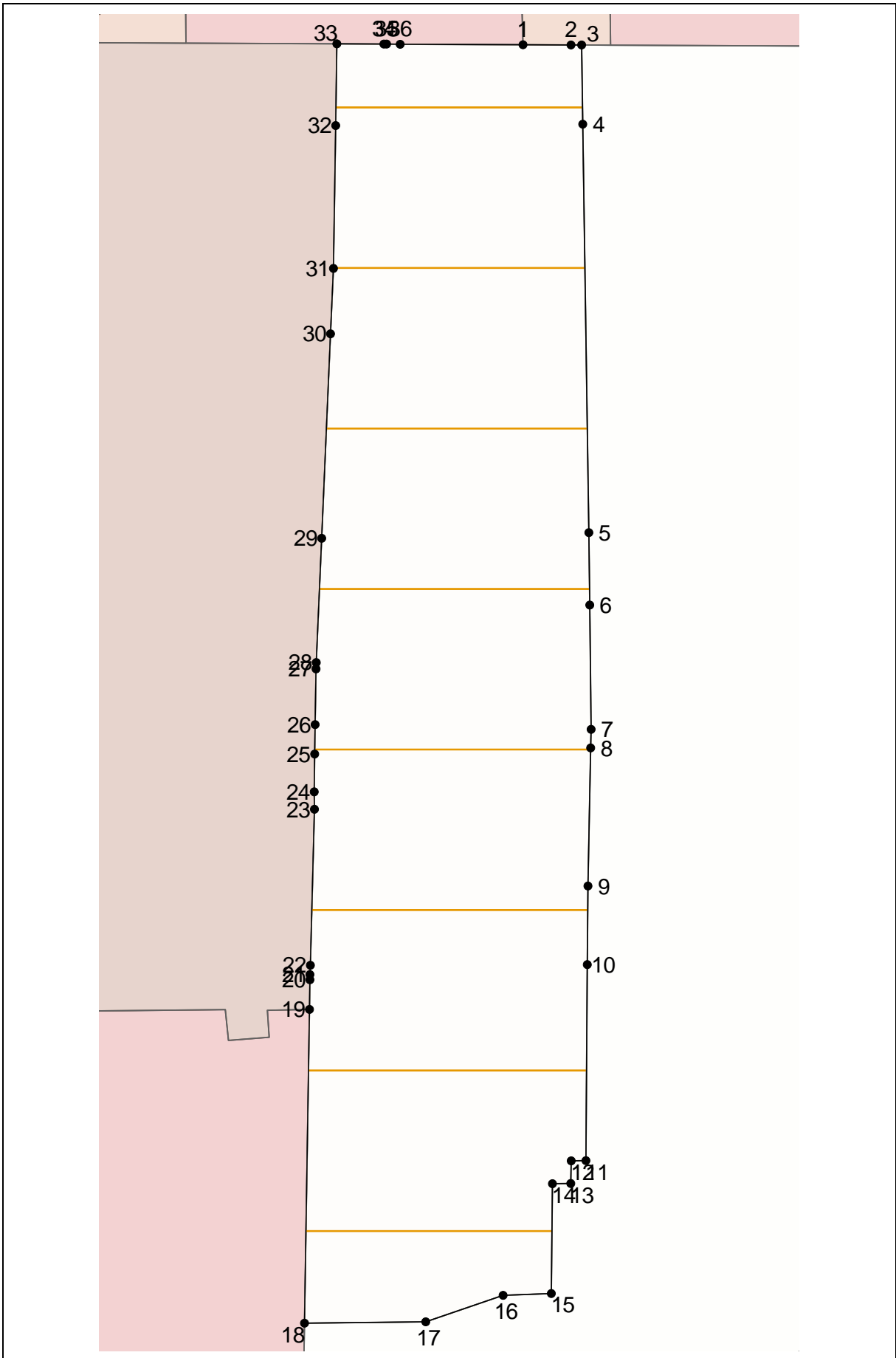

Масштаб 1: 1000

Используемые условные знаки и обозначения:

Подпись _____ Дата " __ " _____ г.

Место для оттиска печати (при наличии) лица, составившего описание местоположения границ объекта

Лист N 940

ОПИСАНИЕ МЕСТОПОЛОЖЕНИЯ ГРАНИЦ ЗОНЫ ДЕЛОВОГО, ОБЩЕСТВЕННОГО И КОММЕРЧЕСКОГО НАЗНАЧЕНИЯ (ОДЗ-201) (наименование объекта местоположение границ, которого описано (далее - объект) _____		
Сведения об объекте		
№ п/п	Характеристики объекта	Описание характеристик
1	2	3
1	Местоположение объекта	Российская Федерация, Иркутская область, город Иркутск
2	Площадь объекта +/- величина погрешности определения площади (Р +/- Дельта Р)	2536 +/- 0
3	Иные характеристики объекта	ПЭ О-04-03

ОПИСАНИЕ МЕСТОПОЛОЖЕНИЯ ГРАНИЦ ЗОНЫ ДЕЛОВОГО, ОБЩЕСТВЕННОГО И КОММЕРЧЕСКОГО НАЗНАЧЕНИЯ (ОДЗ-201) (наименование объекта)				
Сведения о местоположении границ объекта				
1. Система координат <u>МСК-38, зона 3</u>				
2. Сведения о характерных точках границ объекта				
Обозначение характерных точек границ	Координаты, м		Метод определения координат и средняя квадратическая погрешность положения характерной точки (Mt), м	Описание обозначения точки
	X	Y		
1	2	3	4	5
1	383335.38	3339258.02	0.3	-
2	383335.64	3339282.84	0.3	-
3	383323.14	3339283.38	0.3	-
4	383323.43	3339294.27	0.3	-
5	383323.91	3339311.83	0.3	-
6	383282.95	3339312.74	0.3	-
7	383280.10	3339259.72	0.3	-
1	383335.38	3339258.02	0.3	-
3. Сведения о характерных точках части (частей) границы объекта				
Обозначение характерных точек части границы	Координаты, м		Метод определения координат и средняя квадратическая погрешность положения характерной точки (Mt), м	Описание обозначения точки
	X	Y		
1	2	3	4	5

ОПИСАНИЕ МЕСТОПОЛОЖЕНИЯ ГРАНИЦ ЗОНЫ ДЕЛОВОГО, ОБЩЕСТВЕННОГО И КОММЕРЧЕСКОГО НАЗНАЧЕНИЯ (ОДЗ-201) (наименование объекта)						
Сведения о местоположении измененных (уточненных) границ объекта						
1. Система координат <u>МСК-38, зона 3</u>						
2. Сведения о характерных точках границ объекта						
Обозначение характерных точек границ	Существующие координаты, м		Измененные (уточненные) координаты, м		Метод определения координат и средняя квадратическая погрешность положения характерной точки (Mt), м	Описание обозначения точки
	X	Y	X	Y		
1	2	3	4	5	6	7
1			383335.38	3339258.02		
2			383335.64	3339282.84		
3			383323.14	3339283.38		
4			383323.43	3339294.27		
5			383323.91	3339311.83		
6			383282.95	3339312.74		
7			383280.10	3339259.72		
1			383335.38	3339258.02		
3. Сведения о характерных точках части (частей) границы объекта						
Обозначение характерных точек части границ	Существующие координаты, м		Измененные (уточненные) координаты, м		Метод определения координат и средняя квадратическая погрешность положения характерной точки (Mt), м	Описание обозначения точки
	X	Y	X	Y		
1	2	3	4	5	6	7

ОПИСАНИЕ МЕСТОПОЛОЖЕНИЯ ГРАНИЦ
ЗОНЫ ДЕЛОВОГО, ОБЩЕСТВЕННОГО И КОММЕРЧЕСКОГО НАЗНАЧЕНИЯ (ОДЗ-201)
(наименование объекта)

План границ объекта

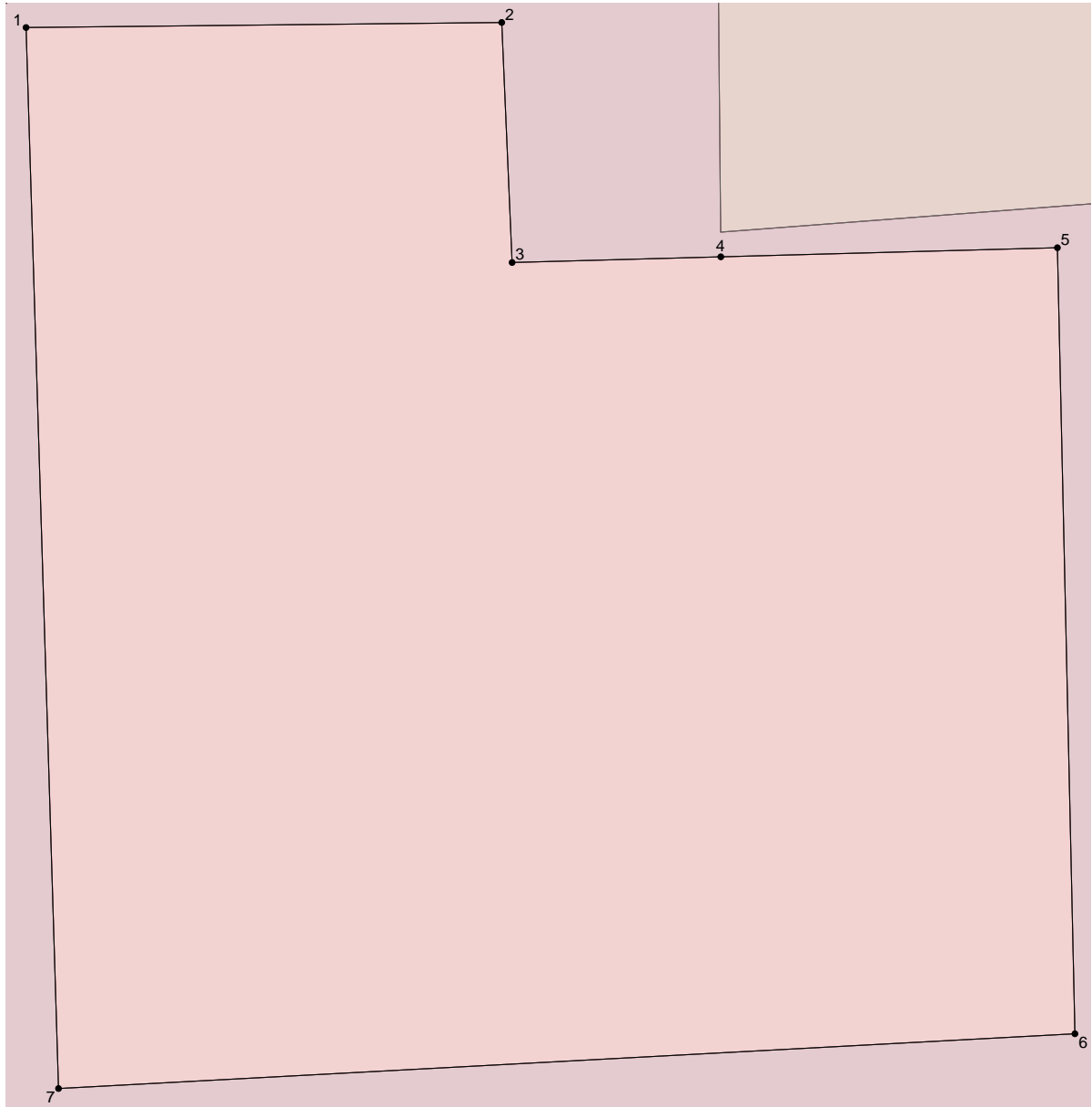

Масштаб 1: 200

Используемые условные знаки и обозначения:

Подпись _____ Дата " __ " _____ г.

Место для оттиска печати (при наличии) лица, составившего описание местоположения границ объекта

Лист N 946

ОПИСАНИЕ МЕСТОПОЛОЖЕНИЯ ГРАНИЦ ЗОНЫ ДЕЛОВОГО, ОБЩЕСТВЕННОГО И КОММЕРЧЕСКОГО НАЗНАЧЕНИЯ (ОДЗ-201) (наименование объекта местоположение границ, которого описано (далее - объект) _____		
Сведения об объекте		
N п/п	Характеристики объекта	Описание характеристик
1	2	3
1	Местоположение объекта	Российская Федерация, Иркутская область, город Иркутск
2	Площадь объекта +/- величина погрешности определения площади (P +/- Дельта P)	65630+/- 0
3	Иные характеристики объекта	ПЭ О-04-03

ОПИСАНИЕ МЕСТОПОЛОЖЕНИЯ ГРАНИЦ ЗОНЫ ДЕЛОВОГО, ОБЩЕСТВЕННОГО И КОММЕРЧЕСКОГО НАЗНАЧЕНИЯ (ОДЗ-201) (наименование объекта)				
Сведения о местоположении границ объекта				
1. Система координат <u>МСК-38, зона 3</u>				
2. Сведения о характерных точках границ объекта				
Обозначение характерных точек границ	Координаты, м		Метод определения координат и средняя квадратическая погрешность положения характерной точки (Mt), м	Описание обозначения точки
	X	Y		
1	2	3	4	5
1	383756.22	3340177.77	0.3	-
2	383743.49	3340178.10	0.3	-
3	383646.05	3340175.29	0.3	-
4	383642.32	3340176.29	0.3	-
5	383638.63	3340178.02	0.3	-
6	383635.21	3340180.29	0.3	-
7	383634.85	3340180.94	0.3	-
8	383628.79	3340191.80	0.3	-
9	383622.26	3340196.31	0.3	-
10	383603.67	3340186.76	0.3	-
11	383595.52	3340182.57	0.3	-

12	383593.82	3340181.70	0.3	-
13	383579.26	3340174.40	0.3	-
14	383571.47	3340165.71	0.3	-
15	383567.58	3340156.92	0.3	-
16	383565.29	3340142.53	0.3	-
17	383555.83	3340022.25	0.3	-
18	383552.83	3339999.62	0.3	-
19	383544.76	3339959.50	0.3	-
20	383539.10	3339931.39	0.3	-
21	383526.80	3339934.84	0.3	-
22	383516.35	3339939.34	0.3	-
23	383507.45	3339945.53	0.3	-
24	383503.97	3339944.09	0.3	-
25	383499.39	3339942.19	0.3	-
26	383497.06	3339942.48	0.3	-
27	383484.78	3339945.62	0.3	-
28	383484.70	3339944.80	0.3	-
29	383470.72	3339941.99	0.3	-
30	383464.22	3339942.86	0.3	-
31	383463.43	3339938.90	0.3	-

32	383438.61	3339939.86	0.3	-
33	383434.05	3339895.19	0.3	-
34	383433.92	3339893.92	0.3	-
35	383430.25	3339893.38	0.3	-
36	383424.45	3339892.72	0.3	-
37	383424.60	3339886.85	0.3	-
38	383424.60	3339886.79	0.3	-
39	383424.88	3339876.07	0.3	-
40	383403.68	3339876.79	0.3	-
41	383402.90	3339860.39	0.3	-
42	383397.57	3339860.44	0.3	-
43	383397.37	3339855.14	0.3	-
44	383402.50	3339851.71	0.3	-
45	383402.35	3339848.71	0.3	-
46	383402.35	3339848.70	0.3	-
47	383401.18	3339823.79	0.3	-
48	383400.41	3339810.59	0.3	-
49	383400.19	3339804.19	0.3	-
50	383391.23	3339804.22	0.3	-
51	383391.09	3339798.51	0.3	-

52	383391.08	3339797.87	0.3	-
53	383392.64	3339797.68	0.3	-
54	383391.72	3339792.01	0.3	-
55	383390.84	3339786.15	0.3	-
56	383390.68	3339784.91	0.3	-
57	383390.75	3339784.72	0.3	-
58	383390.54	3339776.21	0.3	-
59	383391.90	3339776.26	0.3	-
60	383422.09	3339771.23	0.3	-
61	383421.68	3339768.76	0.3	-
62	383442.97	3339767.94	0.3	-
63	383444.30	3339797.92	0.3	-
64	383445.85	3339795.84	0.3	-
65	383457.60	3339768.20	0.3	-
66	383509.58	3339759.68	0.3	-
67	383524.46	3339782.84	0.3	-
68	383547.07	3339816.34	0.3	-
69	383561.94	3339867.01	0.3	-
70	383567.54	3339886.11	0.3	-
71	383568.84	3339888.13	0.3	-

72	383570.86	3339889.76	0.3	-
73	383576.74	3339893.49	0.3	-
74	383577.58	3339894.03	0.3	-
75	383598.86	3339907.50	0.3	-
76	383602.71	3339916.68	0.3	-
77	383604.16	3339919.76	0.3	-
78	383674.27	3339919.03	0.3	-
79	383691.12	3339918.79	0.3	-
80	383691.54	3339930.48	0.3	-
81	383696.33	3339931.13	0.3	-
82	383702.15	3339989.85	0.3	-
83	383685.67	3339991.63	0.3	-
84	383686.47	3340003.82	0.3	-
85	383688.33	3340003.69	0.3	-
86	383694.82	3340080.54	0.3	-
87	383696.55	3340080.50	0.3	-
88	383696.49	3340089.76	0.3	-
89	383696.80	3340089.78	0.3	-
90	383713.81	3340090.97	0.3	-
91	383713.75	3340094.73	0.3	-

92	383723.99	3340095.00	0.3	-
93	383724.09	3340091.24	0.3	-
94	383738.79	3340096.35	0.3	-
95	383749.34	3340096.73	0.3	-
96	383757.56	3340097.15	0.3	-
97	383756.78	3340143.99	0.3	-
98	383756.41	3340166.63	0.3	-
1	383756.22	3340177.77	0.3	-
3. Сведения о характерных точках части (частей) границы объекта				
Обозначение характерных точек части границы	Координаты, м		Метод определения координат и средняя квадратическая погрешность положения характерной точки (Mt), м	Описание обозначения точки
	X	Y		
1	2	3	4	5

ОПИСАНИЕ МЕСТОПОЛОЖЕНИЯ ГРАНИЦ — (наименование объекта)						
Сведения о местоположении измененных (уточненных) границ объекта						
1. Система координат <u>МСК-38, зона 3</u>						
2. Сведения о характерных точках границ объекта						
Обозначение характерных точек границ	Существующие координаты, м		Измененные (уточненные) координаты, м		Метод определения координат и средняя квадратическая погрешность положения характерной точки (Mt), м	Описание обозначения точки
	X	Y	X	Y		
1	2	3	4	5	6	7
1			383756.22	3340177.77		
2			383743.49	3340178.10		
3			383646.05	3340175.29		
4			383642.32	3340176.29		
5			383638.63	3340178.02		
6			383635.21	3340180.29		
7			383634.85	3340180.94		
8			383628.79	3340191.80		
9			383622.26	3340196.31		
10			383603.67	3340186.76		
11			383595.52	3340182.57		
12			383593.82	3340181.70		
13			383579.26	3340174.40		
14			383571.47	3340165.71		
15			383567.58	3340156.92		
16			383565.29	3340142.53		
17			383555.83	3340022.25		
18			383552.83	3339999.62		
19			383544.76	3339959.50		
20			383539.10	3339931.39		
21			383526.80	3339934.84		
22			383516.35	3339939.34		
23			383507.45	3339945.53		
24			383503.97	3339944.09		
25			383499.39	3339942.19		

26		383497.06	3339942.48
27		383484.78	3339945.62
28		383484.70	3339944.80
29		383470.72	3339941.99
30		383464.22	3339942.86
31		383463.43	3339938.90
32		383438.61	3339939.86
33		383434.05	3339895.19
34		383433.92	3339893.92
35		383430.25	3339893.38
36		383424.45	3339892.72
37		383424.60	3339886.85
38		383424.60	3339886.79
39		383424.88	3339876.07
40		383403.68	3339876.79
41		383402.90	3339860.39
42		383397.57	3339860.44
43		383397.37	3339855.14
44		383402.50	3339851.71
45		383402.35	3339848.71
46		383402.35	3339848.70
47		383401.18	3339823.79
48		383400.41	3339810.59
49		383400.19	3339804.19
50		383391.23	3339804.22
51		383391.09	3339798.51
52		383391.08	3339797.87
53		383392.64	3339797.68
54		383391.72	3339792.01
55		383390.84	3339786.15
56		383390.68	3339784.91
57		383390.75	3339784.72
58		383390.54	3339776.21
59		383391.90	3339776.26
60		383422.09	3339771.23
61		383421.68	3339768.76
62		383442.97	3339767.94
63		383444.30	3339797.92
64		383445.85	3339795.84
65		383457.60	3339768.20
66		383509.58	3339759.68
67		383524.46	3339782.84
68		383547.07	3339816.34
69		383561.94	3339867.01
70		383567.54	3339886.11
71		383568.84	3339888.13
72		383570.86	3339889.76
73		383576.74	3339893.49
74		383577.58	3339894.03

75			383598.86	3339907.50		
76			383602.71	3339916.68		
77			383604.16	3339919.76		
78			383674.27	3339919.03		
79			383691.12	3339918.79		
80			383691.54	3339930.48		
81			383696.33	3339931.13		
82			383702.15	3339989.85		
83			383685.67	3339991.63		
84			383686.47	3340003.82		
85			383688.33	3340003.69		
86			383694.82	3340080.54		
87			383696.55	3340080.50		
88			383696.49	3340089.76		
89			383696.80	3340089.78		
90			383713.81	3340090.97		
91			383713.75	3340094.73		
92			383723.99	3340095.00		
93			383724.09	3340091.24		
94			383738.79	3340096.35		
95			383749.34	3340096.73		
96			383757.56	3340097.15		
97			383756.78	3340143.99		
98			383756.41	3340166.63		
1			383756.22	3340177.77		

3. Сведения о характерных точках части (частей) границы объекта

Обозначение характерных точек части границ	Существующие координаты, м		Измененные (уточненные) координаты, м		Метод определения координат и средняя квадратическая погрешность положения характерной точки (Mt), м	Описание обозначения точки
	X	Y	X	Y		
1	2	3	4	5	6	7

ОПИСАНИЕ МЕСТОПОЛОЖЕНИЯ ГРАНИЦ
ЗОНЫ ДЕЛОВОГО, ОБЩЕСТВЕННОГО И КОММЕРЧЕСКОГО НАЗНАЧЕНИЯ (ОДЗ-201)
(наименование объекта)

План границ объекта

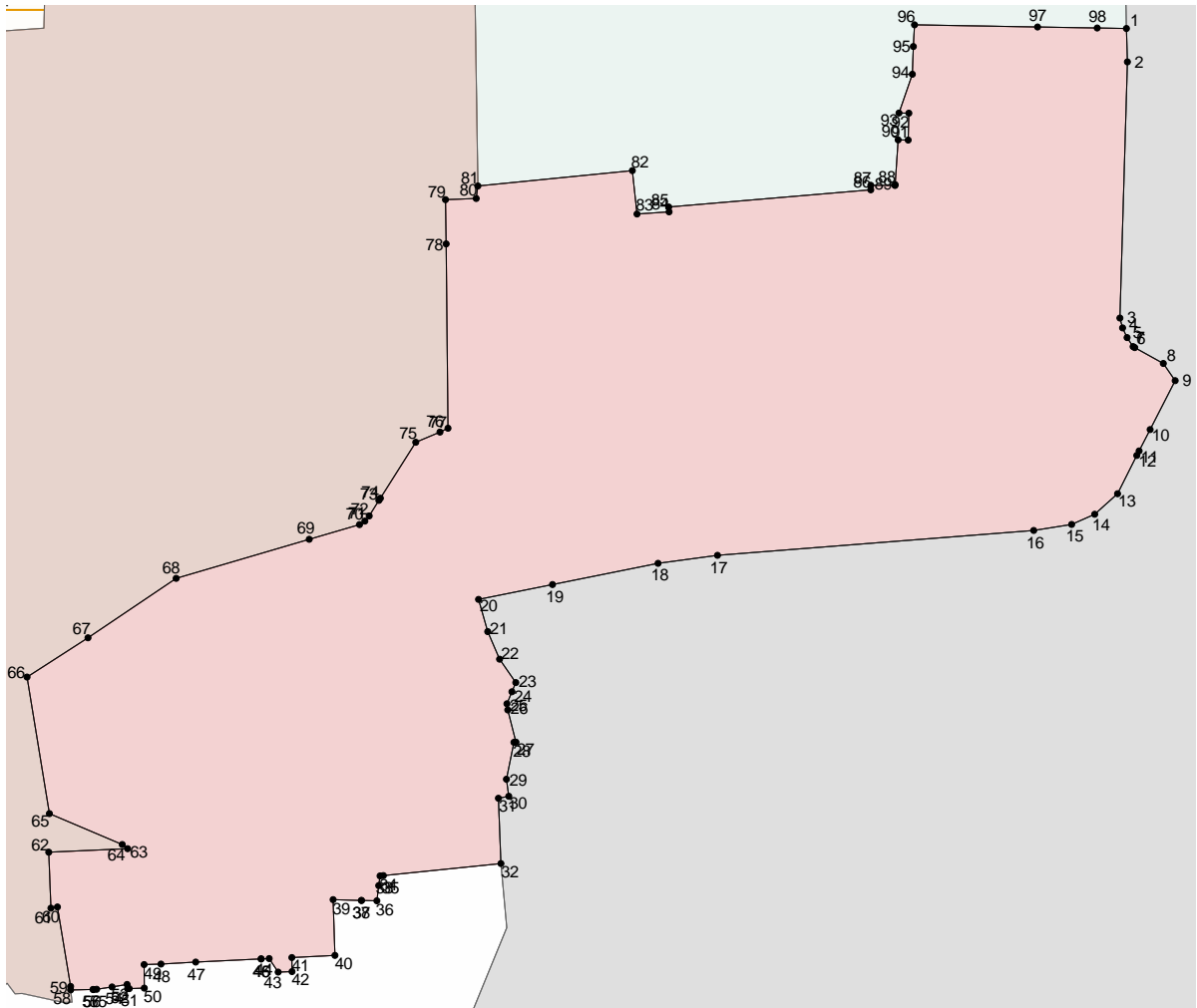
Масштаб 1: 1500

Используемые условные знаки и обозначения:

Подпись _____ Дата " __ " _____ г.

Место для оттиска печати (при наличии) лица, составившего описание местоположения

границ объекта

Лист N 957

<p>ОПИСАНИЕ МЕСТОПОЛОЖЕНИЯ ГРАНИЦ ЗОНЫ ОБСЛУЖИВАНИЯ ОБЪЕКТОВ, НЕОБХОДИМЫХ ДЛЯ ОСУЩЕСТВЛЕНИЯ ПРОИЗВОДСТВЕННОЙ И ПРЕДПРИНИМАТЕЛЬСКОЙ ДЕЯТЕЛЬНОСТИ (ОДЗ-202) (наименование объекта местоположение границ, которого описано (далее - объект)</p> <hr/>
--

Сведения об объекте

N п/п	Характеристики объекта	Описание характеристик
1	2	3
1	Местоположение объекта	Российская Федерация, Иркутская область, город Иркутск
2	Площадь объекта +/- величина погрешности определения площади (P +/- Дельта P)	37486+/- 0
3	Иные характеристики объекта	ПЭ О-04-03

**ОПИСАНИЕ МЕСТОПОЛОЖЕНИЯ ГРАНИЦ
ЗОНЫ ОБСЛУЖИВАНИЯ ОБЪЕКТОВ, НЕОБХОДИМЫХ ДЛЯ ОСУЩЕСТВЛЕНИЯ
ПРОИЗВОДСТВЕННОЙ И ПРЕДПРИНИМАТЕЛЬСКОЙ ДЕЯТЕЛЬНОСТИ (ОДЗ-202)
(наименование объекта)**

Сведения о местоположении границ объекта

1. Система координат МСК-38, зона 3

2. Сведения о характерных точках границ объекта

Обозначение характерных точек границ	Координаты, м		Метод определения координат и средняя квадратическая погрешность положения характерной точки (Mt), м	Описание обозначения точки
	X	Y		
1	2	3	4	5
1	383333.07	3339206.80	0.3	-
2	383388.77	3339171.94	0.3	-
3	383441.72	3339138.81	0.3	-
4	383446.61	3339165.54	0.3	-
5	383452.59	3339165.61	0.3	-
6	383458.22	3339165.68	0.3	-
7	383502.47	3339166.22	0.3	-
8	383508.13	3339166.51	0.3	-
9	383510.91	3339166.52	0.3	-
10	383518.32	3339166.55	0.3	-
11	383519.48	3339192.50	0.3	-
12	383556.17	3339191.30	0.3	-
13	383558.66	3339196.06	0.3	-
14	383558.98	3339243.44	0.3	-
15	383559.31	3339276.16	0.3	-

16	383552.61	3339276.40	0.3	-
17	383551.61	3339276.44	0.3	-
18	383525.34	3339277.40	0.3	-
19	383525.38	3339278.50	0.3	-
20	383525.73	3339289.36	0.3	-
21	383514.02	3339290.09	0.3	-
22	383504.18	3339290.65	0.3	-
23	383503.80	3339310.94	0.3	-
24	383494.04	3339310.67	0.3	-
25	383492.75	3339310.74	0.3	-
26	383492.77	3339311.07	0.3	-
27	383486.80	3339311.15	0.3	-
28	383478.71	3339311.00	0.3	-
29	383472.22	3339311.02	0.3	-
30	383470.47	3339311.12	0.3	-
31	383459.32	3339310.45	0.3	-
32	383453.82	3339310.65	0.3	-
33	383449.69	3339310.40	0.3	-
34	383450.17	3339306.35	0.3	-
35	383450.16	3339293.88	0.3	-
36	383396.44	3339294.90	0.3	-
37	383396.32	3339290.55	0.3	-
38	383383.13	3339291.10	0.3	-
39	383370.54	3339291.64	0.3	-
40	383370.62	3339294.69	0.3	-
41	383363.84	3339294.44	0.3	-
42	383363.56	3339283.86	0.3	-

43	383348.37	3339284.11	0.3	-
44	383348.44	3339294.04	0.3	-
45	383324.72	3339294.26	0.3	-
46	383326.20	3339313.70	0.3	-
47	383330.23	3339366.50	0.3	-
48	383331.53	3339366.64	0.3	-
49	383332.58	3339385.67	0.3	-
50	383294.06	3339388.83	0.3	-
51	383259.30	3339392.03	0.3	-
52	383254.64	3339315.98	0.3	-
53	383183.96	3339328.28	0.3	-
54	383267.34	3339260.34	0.3	-
1	383333.07	3339206.80	0.3	-
55	383335.64	3339282.84	0.3	-
56	383335.38	3339258.02	0.3	-
57	383280.10	3339259.72	0.3	-
58	383282.95	3339312.74	0.3	-
59	383323.91	3339311.83	0.3	-
60	383323.43	3339294.27	0.3	-
61	383323.14	3339283.38	0.3	-
55	383335.64	3339282.84	0.3	-
3. Сведения о характерных точках части (частей) границы объекта				
Обозначение характерных точек части границы	Координаты, м		Метод определения координат и средняя квадратическая погрешность положения характерной точки (Mt), м	Описание обозначения точки
	X	Y		
1	2	3	4	5

--	--	--	--	--

**ОПИСАНИЕ МЕСТОПОЛОЖЕНИЯ ГРАНИЦ
ЗОНЫ ОБСЛУЖИВАНИЯ ОБЪЕКТОВ, НЕОБХОДИМЫХ ДЛЯ ОСУЩЕСТВЛЕНИЯ
ПРОИЗВОДСТВЕННОЙ И ПРЕДПРИНИМАТЕЛЬСКОЙ ДЕЯТЕЛЬНОСТИ (ОДЗ-202)
(наименование объекта)**

Сведения о местоположении измененных (уточненных) границ объекта

1. Система координат МСК-38, зона 3

2. Сведения о характерных точках границ объекта

Обозначение характерных точек границ	Существующие координаты, м		Измененные (уточненные) координаты, м		Метод определения координат и средняя квадратическая погрешность положения характерной точки (Mt), м	Описание обозначения точки
	X	Y	X	Y		
1	2	3	4	5	6	7
1			383333.07	3339206.80		
2			383388.77	3339171.94		
3			383441.72	3339138.81		
4			383446.61	3339165.54		
5			383452.59	3339165.61		
6			383458.22	3339165.68		
7			383502.47	3339166.22		
8			383508.13	3339166.51		
9			383510.91	3339166.52		
10			383518.32	3339166.55		
11			383519.48	3339192.50		
12			383556.17	3339191.30		
13			383558.66	3339196.06		
14			383558.98	3339243.44		
15			383559.31	3339276.16		
16			383552.61	3339276.40		
17			383551.61	3339276.44		
18			383525.34	3339277.40		
19			383525.38	3339278.50		
20			383525.73	3339289.36		
21			383514.02	3339290.09		
22			383504.18	3339290.65		
23			383503.80	3339310.94		
24			383494.04	3339310.67		

25			383492.75	3339310.74	
26			383492.77	3339311.07	
27			383486.80	3339311.15	
28			383478.71	3339311.00	
29			383472.22	3339311.02	
30			383470.47	3339311.12	
31			383459.32	3339310.45	
32			383453.82	3339310.65	
33			383449.69	3339310.40	
34			383450.17	3339306.35	
35			383450.16	3339293.88	
36			383396.44	3339294.90	
37			383396.32	3339290.55	
38			383383.13	3339291.10	
39			383370.54	3339291.64	
40			383370.62	3339294.69	
41			383363.84	3339294.44	
42			383363.56	3339283.86	
43			383348.37	3339284.11	
44			383348.44	3339294.04	
45			383324.72	3339294.26	
46			383326.20	3339313.70	
47			383330.23	3339366.50	
48			383331.53	3339366.64	
49			383332.58	3339385.67	
50			383294.06	3339388.83	
51			383259.30	3339392.03	
52			383254.64	3339315.98	
53			383183.96	3339328.28	
54			383267.34	3339260.34	
1			383333.07	3339206.80	
55			383335.64	3339282.84	
56			383335.38	3339258.02	
57			383280.10	3339259.72	
58			383282.95	3339312.74	
59			383323.91	3339311.83	
60			383323.43	3339294.27	
61			383323.14	3339283.38	
55			383335.64	3339282.84	

3. Сведения о характерных точках части (частей) границы объекта

Обозначение характерных точек части границ	Существующие координаты, м		Измененные (уточненные) координаты, м		Метод определения координат и средняя квадратическая погрешность	Описание обозначения точки
	X	Y	X	Y		

					положения характерной точки (Mt), м	
1	2	3	4	5	6	7

ОПИСАНИЕ МЕСТОПОЛОЖЕНИЯ ГРАНИЦ
ЗОНЫ ОБСЛУЖИВАНИЯ ОБЪЕКТОВ, НЕОБХОДИМЫХ ДЛЯ ОСУЩЕСТВЛЕНИЯ
ПРОИЗВОДСТВЕННОЙ И ПРЕДПРИНИМАТЕЛЬСКОЙ ДЕЯТЕЛЬНОСТИ (ОДЗ-202)
(наименование объекта)

План границ объекта

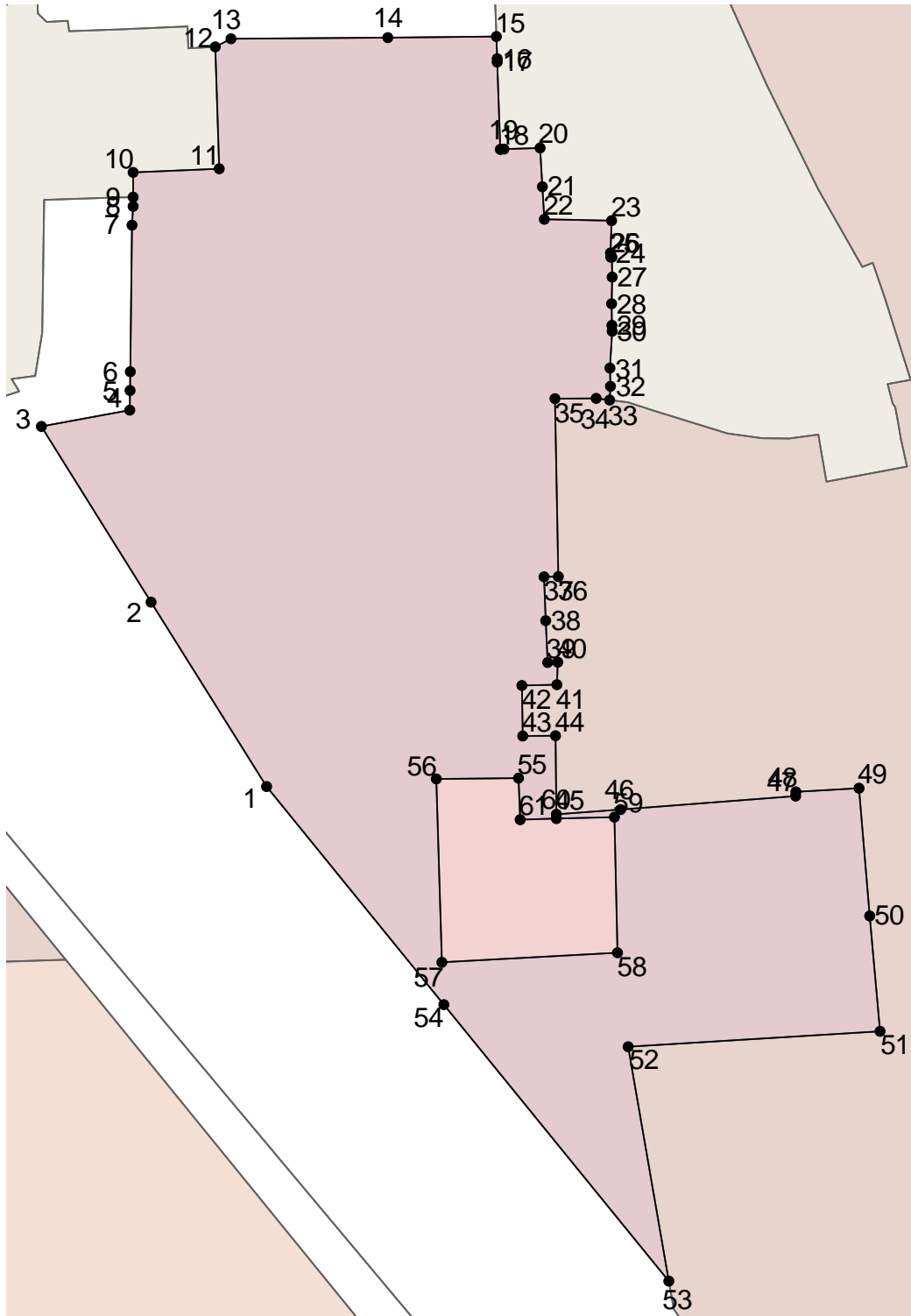

Масштаб 1: 2000

Используемые условные знаки и обозначения:

Подпись _____ Дата " _ " _____ г.

Место для оттиска печати (при наличии) лица, составившего описание местоположения границ объекта

Лист N 967

ОПИСАНИЕ МЕСТОПОЛОЖЕНИЯ ГРАНИЦ
ЗОНЫ ПРОМЫШЛЕННЫХ ОБЪЕКТОВ II, III КЛАССОВ ОПАСНОСТИ (ПЗ-301)
 (наименование объекта местоположение границ, которого описано
 (далее - объект)

Сведения об объекте

N п/п	Характеристики объекта	Описание характеристик
1	2	3
1	Местоположение объекта	Российская Федерация, Иркутская область, город Иркутск
2	Площадь объекта +/- величина погрешности определения площади (Р +/- Дельта Р)	35937+/- 0
3	Иные характеристики объекта	ПЭ О-04-03

**ОПИСАНИЕ МЕСТОПОЛОЖЕНИЯ ГРАНИЦ
ЗОНЫ ПРОМЫШЛЕННЫХ ОБЪЕКТОВ II, III КЛАССОВ ОПАСНОСТИ (ПЗ-301)
(наименование объекта)**

Сведения о местоположении границ объекта

1. Система координат МСК-38, зона 3

2. Сведения о характерных точках границ объекта

Обозначение характерных точек границ	Координаты, м		Метод определения координат и средняя квадратическая погрешность положения характерной точки (Mt), м	Описание обозначения точки
	X	Y		
1	2	3	4	5
1	381694.41	3331143.13	0.3	-
2	381695.70	3331140.81	0.3	-
3	381697.23	3331136.75	0.3	-
4	381701.33	3331138.29	0.3	-
5	381706.01	3331140.05	0.3	-
6	381742.36	3331069.27	0.3	-
7	381743.00	3331068.03	0.3	-
8	381746.03	3331062.12	0.3	-
9	381771.30	3331072.17	0.3	-
10	381817.52	3331092.67	0.3	-
11	381819.74	3331093.66	0.3	-
12	381821.97	3331094.65	0.3	-
13	381824.77	3331095.90	0.3	-
14	381843.16	3331104.06	0.3	-
15	381866.12	3331113.89	0.3	-

16	381867.51	3331114.46	0.3	-
17	381900.86	3331128.23	0.3	-
18	381916.02	3331133.27	0.3	-
19	381932.83	3331137.84	0.3	-
20	381947.80	3331141.26	0.3	-
21	381961.41	3331143.15	0.3	-
22	381978.50	3331144.55	0.3	-
23	381999.65	3331145.14	0.3	-
24	382030.29	3331143.30	0.3	-
25	382062.10	3331137.51	0.3	-
26	382064.52	3331136.94	0.3	-
27	382117.66	3331120.12	0.3	-
28	382162.32	3331105.94	0.3	-
29	382194.14	3331104.16	0.3	-
30	382188.43	3331105.42	0.3	-
31	382164.49	3331113.02	0.3	-
32	382156.87	3331115.43	0.3	-
33	382140.35	3331120.92	0.3	-
34	382121.07	3331129.25	0.3	-
35	382097.82	3331138.88	0.3	-
36	382088.21	3331142.25	0.3	-
37	382077.79	3331152.53	0.3	-
38	382031.33	3331169.50	0.3	-
39	382007.82	3331173.14	0.3	-
40	381989.55	3331172.48	0.3	-
41	381989.78	3331188.03	0.3	-
42	381991.59	3331223.60	0.3	-

43	381990.39	3331234.83	0.3	-
44	381956.63	3331236.75	0.3	-
45	381956.22	3331239.86	0.3	-
46	381953.52	3331240.14	0.3	-
47	381953.23	3331236.94	0.3	-
48	381912.26	3331238.46	0.3	-
49	381912.42	3331240.55	0.3	-
50	381909.08	3331246.54	0.3	-
51	381900.05	3331249.19	0.3	-
52	381886.54	3331249.06	0.3	-
53	381875.41	3331248.16	0.3	-
54	381867.58	3331247.07	0.3	-
55	381791.33	3331227.73	0.3	-
56	381786.17	3331192.46	0.3	-
57	381756.78	3331200.46	0.3	-
58	381752.49	3331199.35	0.3	-
59	381747.82	3331205.69	0.3	-
60	381723.91	3331190.28	0.3	-
61	381722.98	3331189.78	0.3	-
62	381720.49	3331186.54	0.3	-
63	381720.58	3331180.15	0.3	-
64	381727.50	3331163.00	0.3	-
65	381725.81	3331161.34	0.3	-
66	381723.06	3331159.81	0.3	-
67	381720.30	3331158.30	0.3	-
68	381709.30	3331152.11	0.3	-
69	381706.21	3331150.47	0.3	-

70	381701.23	3331147.86	0.3	-
71	381701.62	3331146.59	0.3	-
1	381694.41	3331143.13	0.3	-
3. Сведения о характерных точках части (частей) границы объекта				
Обозначение характерных точек части границы	Координаты, м		Метод определения координат и средняя квадратическая погрешность положения характерной точки (Mt), м	Описание обозначения точки
	X	Y		
1	2	3	4	5

**ОПИСАНИЕ МЕСТОПОЛОЖЕНИЯ ГРАНИЦ
ЗОНЫ ПРОМЫШЛЕННЫХ ОБЪЕКТОВ II, III КЛАССОВ ОПАСНОСТИ (ПЗ-301)
(наименование объекта)**

Сведения о местоположении измененных (уточненных) границ объекта

1. Система координат МСК-38, зона 3

2. Сведения о характерных точках границ объекта

Обозначение характерных точек границ	Существующие координаты, м		Измененные (уточненные) координаты, м		Метод определения координат и средняя квадратическая погрешность положения характерной точки (Mt), м	Описание обозначения точки
	X	Y	X	Y		
1	2	3	4	5	6	7
1			381694.41	3331143.13		
2			381695.70	3331140.81		
3			381697.23	3331136.75		
4			381701.33	3331138.29		
5			381706.01	3331140.05		
6			381742.36	3331069.27		
7			381743.00	3331068.03		
8			381746.03	3331062.12		
9			381771.30	3331072.17		
10			381817.52	3331092.67		
11			381819.74	3331093.66		
12			381821.97	3331094.65		
13			381824.77	3331095.90		
14			381843.16	3331104.06		
15			381866.12	3331113.89		
16			381867.51	3331114.46		
17			381900.86	3331128.23		
18			381916.02	3331133.27		
19			381932.83	3331137.84		
20			381947.80	3331141.26		
21			381961.41	3331143.15		
22			381978.50	3331144.55		
23			381999.65	3331145.14		
24			382030.29	3331143.30		
25			382062.10	3331137.51		

26		382064.52	3331136.94	
27		382117.66	3331120.12	
28		382162.32	3331105.94	
29		382194.14	3331104.16	
30		382188.43	3331105.42	
31		382164.49	3331113.02	
32		382156.87	3331115.43	
33		382140.35	3331120.92	
34		382121.07	3331129.25	
35		382097.82	3331138.88	
36		382088.21	3331142.25	
37		382077.79	3331152.53	
38		382031.33	3331169.50	
39		382007.82	3331173.14	
40		381989.55	3331172.48	
41		381989.78	3331188.03	
42		381991.59	3331223.60	
43		381990.39	3331234.83	
44		381956.63	3331236.75	
45		381956.22	3331239.86	
46		381953.52	3331240.14	
47		381953.23	3331236.94	
48		381912.26	3331238.46	
49		381912.42	3331240.55	
50		381909.08	3331246.54	
51		381900.05	3331249.19	
52		381886.54	3331249.06	
53		381875.41	3331248.16	
54		381867.58	3331247.07	
55		381791.33	3331227.73	
56		381786.17	3331192.46	
57		381756.78	3331200.46	
58		381752.49	3331199.35	
59		381747.82	3331205.69	
60		381723.91	3331190.28	
61		381722.98	3331189.78	
62		381720.49	3331186.54	
63		381720.58	3331180.15	
64		381727.50	3331163.00	
65		381725.81	3331161.34	
66		381723.06	3331159.81	
67		381720.30	3331158.30	
68		381709.30	3331152.11	
69		381706.21	3331150.47	
70		381701.23	3331147.86	
71		381701.62	3331146.59	
1		381694.41	3331143.13	

3. Сведения о характерных точках части (частей) границы объекта

Обозначение характерных точек части границ	Существующие координаты, м		Измененные (уточненные) координаты, м		Метод определения координат и средняя квадратическая погрешность положения характерной точки (Mt), м	Описание обозначения точки
	X	Y	X	Y		
1	2	3	4	5	6	7

ОПИСАНИЕ МЕСТОПОЛОЖЕНИЯ ГРАНИЦ
ЗОНЫ ПРОМЫШЛЕННЫХ ОБЪЕКТОВ II, III КЛАССОВ ОПАСНОСТИ (ПЗ-301)
(наименование объекта)

План границ объекта

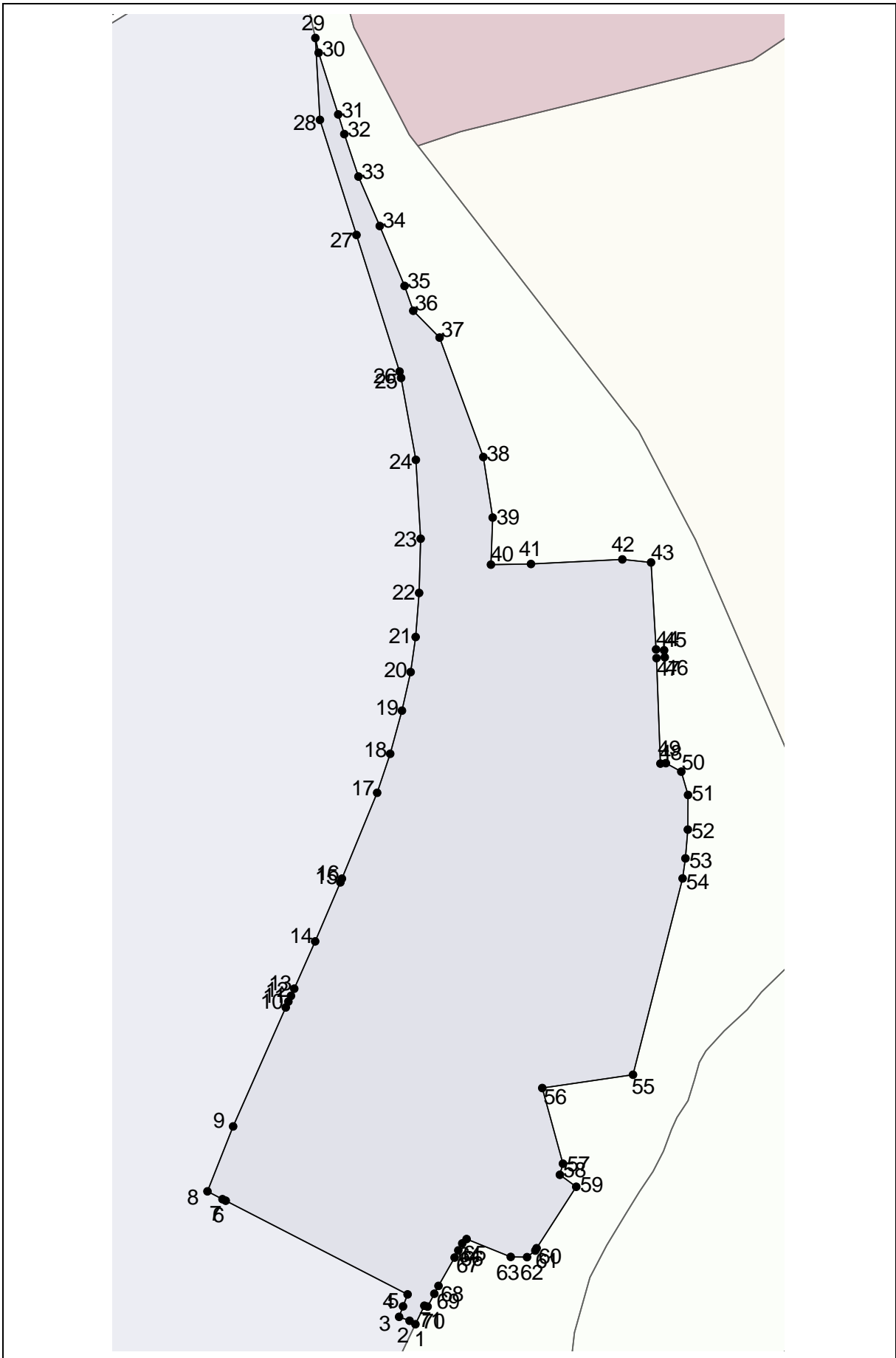

Масштаб 1: 2000

Используемые условные знаки и обозначения:

Подпись _____ Дата " __ " _____ г.

Место для оттиска печати (при наличии) лица, составившего описание местоположения границ объекта

Лист N 977

ОПИСАНИЕ МЕСТОПОЛОЖЕНИЯ ГРАНИЦ
 ЗОНЫ РАЗМЕЩЕНИЯ ОБЪЕКТОВ ГОРОДСКОГО ТРАНСПОРТА (ПЗ-305)
 (наименование объекта местоположение границ, которого описано
 (далее - объект)

Сведения об объекте

№ п/п	Характеристики объекта	Описание характеристик
1	2	3
1	Местоположение объекта	Российская Федерация, Иркутская область, город Иркутск
2	Площадь объекта +/- величина погрешности определения площади (Р +/- Дельта Р)	23012 +/- 0
3	Иные характеристики объекта	ПЭ О-04-03

ОПИСАНИЕ МЕСТОПОЛОЖЕНИЯ ГРАНИЦ
ЗОНЫ РАЗМЕЩЕНИЯ ОБЪЕКТОВ ГОРОДСКОГО ТРАНСПОРТА (ПЗ-305)
(наименование объекта)

Сведения о местоположении границ объекта

1. Система координат МСК-38, зона 3

2. Сведения о характерных точках границ объекта

Обозначение характерных точек границ	Координаты, м		Метод определения координат и средняя квадратическая погрешность положения характерной точки (Mt), м	Описание обозначения точки
	X	Y		
1	2	3	4	5
1	383438.61	3339939.86	0.3	-
2	383414.25	3339942.12	0.3	-
3	383352.58	3339916.84	0.3	-
4	383324.99	3339905.54	0.3	-
5	383321.51	3339904.10	0.3	-
6	383319.90	3339903.44	0.3	-
7	383316.25	3339901.95	0.3	-
8	383308.03	3339898.59	0.3	-
9	383308.50	3339915.97	0.3	-
10	383265.58	3339905.87	0.3	-
11	383268.08	3339890.24	0.3	-

12	383269.90	3339878.75	0.3	-
13	383266.45	3339878.40	0.3	-
14	383250.11	3339875.96	0.3	-
15	383233.91	3339872.75	0.3	-
16	383232.47	3339872.39	0.3	-
17	383223.91	3339870.26	0.3	-
18	383228.31	3339852.56	0.3	-
19	383220.76	3339842.65	0.3	-
20	383220.71	3339842.60	0.3	-
21	383220.69	3339842.57	0.3	-
22	383246.43	3339823.05	0.3	-
23	383248.75	3339824.48	0.3	-
24	383251.76	3339821.86	0.3	-
25	383254.30	3339824.89	0.3	-
26	383272.55	3339811.80	0.3	-
27	383281.91	3339805.09	0.3	-
28	383281.84	3339804.99	0.3	-
29	383281.45	3339804.37	0.3	-
30	383312.36	3339782.18	0.3	-
31	383319.10	3339777.35	0.3	-

32	383326.51	3339772.03	0.3	-
33	383326.52	3339772.03	0.3	-
34	383327.07	3339772.71	0.3	-
35	383360.79	3339747.39	0.3	-
36	383363.39	3339745.44	0.3	-
37	383375.98	3339736.00	0.3	-
38	383378.83	3339733.86	0.3	-
39	383383.03	3339739.04	0.3	-
40	383386.63	3339743.78	0.3	-
41	383388.32	3339745.95	0.3	-
42	383393.11	3339752.08	0.3	-
43	383389.07	3339755.09	0.3	-
44	383389.22	3339757.78	0.3	-
45	383386.66	3339769.49	0.3	-
46	383385.77	3339773.57	0.3	-
47	383385.93	3339776.80	0.3	-
48	383390.54	3339776.21	0.3	-
49	383390.75	3339784.72	0.3	-
50	383390.68	3339784.91	0.3	-
51	383390.84	3339786.15	0.3	-

52	383391.72	3339792.01	0.3	-
53	383392.64	3339797.68	0.3	-
54	383391.08	3339797.87	0.3	-
55	383391.09	3339798.51	0.3	-
56	383391.23	3339804.22	0.3	-
57	383400.19	3339804.19	0.3	-
58	383400.41	3339810.59	0.3	-
59	383401.18	3339823.79	0.3	-
60	383402.35	3339848.70	0.3	-
61	383402.35	3339848.71	0.3	-
62	383402.50	3339851.71	0.3	-
63	383397.37	3339855.14	0.3	-
64	383397.57	3339860.44	0.3	-
65	383402.90	3339860.39	0.3	-
66	383403.68	3339876.79	0.3	-
67	383424.88	3339876.07	0.3	-
68	383424.60	3339886.79	0.3	-
69	383424.60	3339886.85	0.3	-
70	383424.45	3339892.72	0.3	-
71	383430.25	3339893.38	0.3	-

72	383433.92	3339893.92	0.3	-
73	383434.05	3339895.19	0.3	-
1	383438.61	3339939.86	0.3	-
3. Сведения о характерных точках части (частей) границы объекта				
Обозначение характерных точек части границы	Координаты, м		Метод определения координат и средняя квадратическая погрешность положения характерной точки (Mt), м	Описание обозначения точки
	X	Y		
1	2	3	4	5

**ОПИСАНИЕ МЕСТОПОЛОЖЕНИЯ ГРАНИЦ
ЗОНЫ РАЗМЕЩЕНИЯ ОБЪЕКТОВ ГОРОДСКОГО ТРАНСПОРТА (ПЗ-305)
(наименование объекта)**

Сведения о местоположении измененных (уточненных) границ объекта

1. Система координат МСК-38, зона 3

2. Сведения о характерных точках границ объекта

Обозначение характерных точек границ	Существующие координаты, м		Измененные (уточненные) координаты, м		Метод определения координат и средняя квадратическая погрешность положения характерной точки (Mt), м	Описание обозначения точки
	X	Y	X	Y		
1	2	3	4	5	6	7
1			383438.61	3339939.86		
2			383414.25	3339942.12		
3			383352.58	3339916.84		
4			383324.99	3339905.54		
5			383321.51	3339904.10		
6			383319.90	3339903.44		
7			383316.25	3339901.95		
8			383308.03	3339898.59		
9			383308.50	3339915.97		
10			383265.58	3339905.87		
11			383268.08	3339890.24		
12			383269.90	3339878.75		
13			383266.45	3339878.40		
14			383250.11	3339875.96		
15			383233.91	3339872.75		
16			383232.47	3339872.39		
17			383223.91	3339870.26		
18			383228.31	3339852.56		
19			383220.76	3339842.65		
20			383220.71	3339842.60		
21			383220.69	3339842.57		
22			383246.43	3339823.05		
23			383248.75	3339824.48		
24			383251.76	3339821.86		
25			383254.30	3339824.89		

26		383272.55	3339811.80
27		383281.91	3339805.09
28		383281.84	3339804.99
29		383281.45	3339804.37
30		383312.36	3339782.18
31		383319.10	3339777.35
32		383326.51	3339772.03
33		383326.52	3339772.03
34		383327.07	3339772.71
35		383360.79	3339747.39
36		383363.39	3339745.44
37		383375.98	3339736.00
38		383378.83	3339733.86
39		383383.03	3339739.04
40		383386.63	3339743.78
41		383388.32	3339745.95
42		383393.11	3339752.08
43		383389.07	3339755.09
44		383389.22	3339757.78
45		383386.66	3339769.49
46		383385.77	3339773.57
47		383385.93	3339776.80
48		383390.54	3339776.21
49		383390.75	3339784.72
50		383390.68	3339784.91
51		383390.84	3339786.15
52		383391.72	3339792.01
53		383392.64	3339797.68
54		383391.08	3339797.87
55		383391.09	3339798.51
56		383391.23	3339804.22
57		383400.19	3339804.19
58		383400.41	3339810.59
59		383401.18	3339823.79
60		383402.35	3339848.70
61		383402.35	3339848.71
62		383402.50	3339851.71
63		383397.37	3339855.14
64		383397.57	3339860.44
65		383402.90	3339860.39
66		383403.68	3339876.79
67		383424.88	3339876.07
68		383424.60	3339886.79
69		383424.60	3339886.85
70		383424.45	3339892.72
71		383430.25	3339893.38
72		383433.92	3339893.92
73		383434.05	3339895.19
1		383438.61	3339939.86

3. Сведения о характерных точках части (частей) границы объекта						
Обозначение характерных точек части границ	Существующие координаты, м		Измененные (уточненные) координаты, м		Метод определения координат и средняя квадратическая погрешность положения характерной точки (Mt), м	Описание обозначения точки
	X	Y	X	Y		
1	2	3	4	5	6	7

ОПИСАНИЕ МЕСТОПОЛОЖЕНИЯ ГРАНИЦ
ЗОНЫ РАЗМЕЩЕНИЯ ОБЪЕКТОВ ГОРОДСКОГО ТРАНСПОРТА (ПЗ-305)
(наименование объекта)

План границ объекта

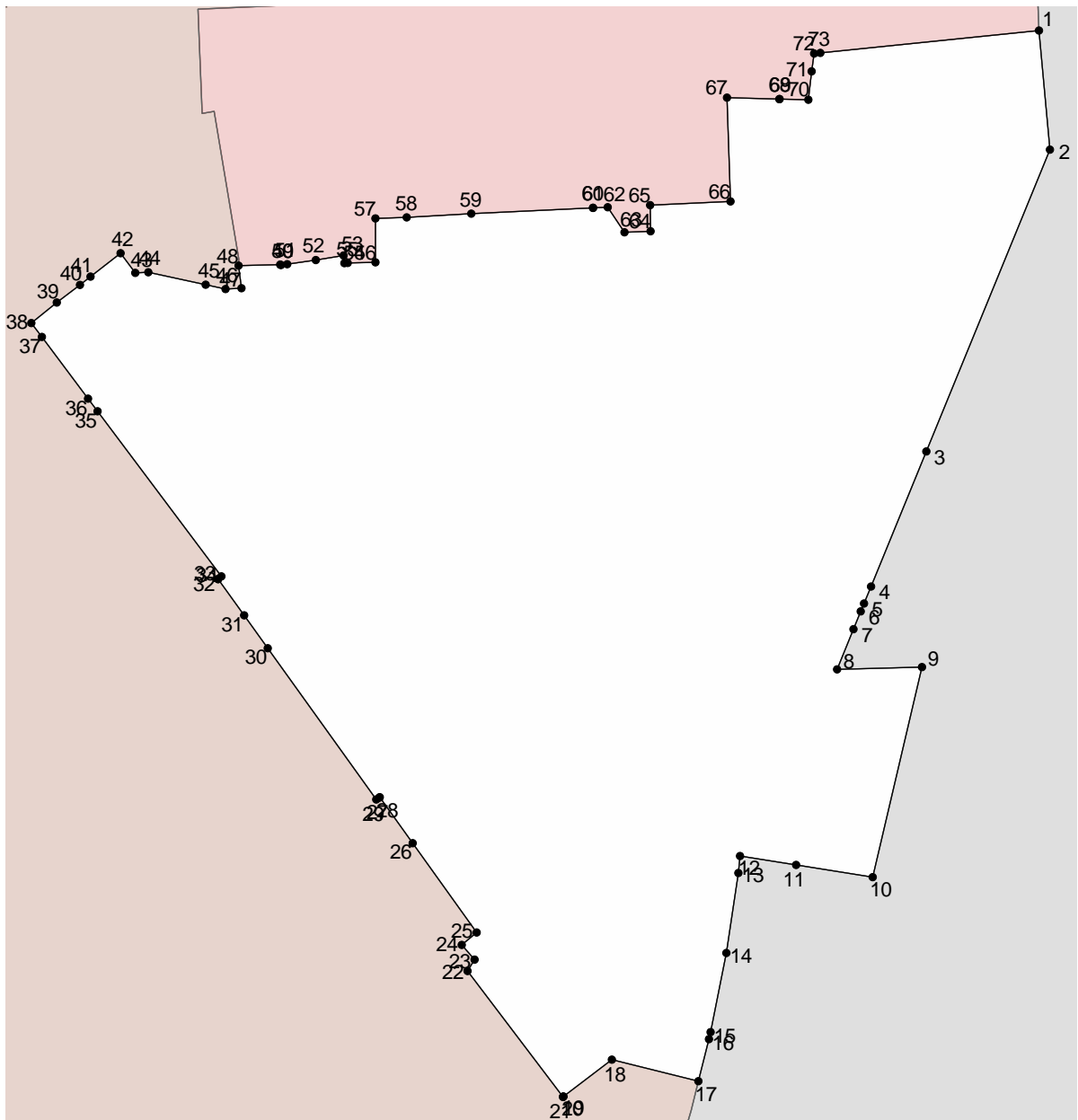

Масштаб 1: 1000

Используемые условные знаки и обозначения:

Подпись _____ Дата " __ " _____ г.

Место для оттиска печати (при наличии) лица, составившего описание местоположения границ объекта

Лист N 987

ОПИСАНИЕ МЕСТОПОЛОЖЕНИЯ ГРАНИЦ
ЗОНЫ РАЗМЕЩЕНИЯ ОБЪЕКТОВ ВНЕШНЕГО ТРАНСПОРТА (ПЗ-306)
 (наименование объекта местоположение границ, которого описано
 (далее - объект)

Сведения об объекте

N п/п	Характеристики объекта	Описание характеристик
1	2	3
1	Местоположение объекта	Российская Федерация, Иркутская область, город Иркутск
2	Площадь объекта +/- величина погрешности определения площади (P +/- Дельта P)	4020029+/- 0
3	Иные характеристики объекта	ПЭ О-04-03

**ОПИСАНИЕ МЕСТОПОЛОЖЕНИЯ ГРАНИЦ
 ЗОНЫ РАЗМЕЩЕНИЯ ОБЪЕКТОВ ВНЕШНЕГО ТРАНСПОРТА (ПЗ-306)
 (наименование объекта)**

Сведения о местоположении границ объекта

1. Система координат МСК-38, зона 3

2. Сведения о характерных точках границ объекта

Обозначение характерных точек границ	Координаты, м		Метод определения координат и средняя квадратическая погрешность положения характерной точки (Mt), м	Описание обозначения точки
	X	Y		
1	2	3	4	5
1	383790.21	3340381.38	0.3	-
2	383706.37	3340390.33	0.3	-
3	383710.37	3340416.74	0.3	-
4	383711.75	3340431.53	0.3	-
5	383725.11	3340540.62	0.3	-
6	383730.85	3340540.56	0.3	-
7	383740.93	3340540.31	0.3	-
8	383745.26	3340542.86	0.3	-
9	383748.42	3340546.43	0.3	-
10	383748.59	3340577.69	0.3	-
11	383753.62	3340583.23	0.3	-
12	383755.19	3340590.75	0.3	-

13	383756.59	3340597.46	0.3	-
14	383734.32	3340598.79	0.3	-
15	383727.91	3340598.90	0.3	-
16	383720.22	3340599.75	0.3	-
17	383721.31	3340624.76	0.3	-
18	383722.00	3340640.61	0.3	-
19	383726.69	3340678.80	0.3	-
20	383728.51	3340691.26	0.3	-
21	383726.78	3340692.78	0.3	-
22	383728.86	3340712.88	0.3	-
23	383664.90	3340724.07	0.3	-
24	383664.50	3340723.89	0.3	-
25	383675.34	3340781.86	0.3	-
26	383677.76	3340794.78	0.3	-
27	383692.14	3340863.86	0.3	-
28	383702.02	3340957.35	0.3	-
29	383702.59	3340973.87	0.3	-
30	383727.03	3340989.69	0.3	-
31	383734.28	3340994.38	0.3	-
32	383736.75	3341002.10	0.3	-

33	383746.29	3341063.76	0.3	-
34	383739.76	3341165.00	0.3	-
35	383731.42	3341215.72	0.3	-
36	383728.88	3341231.78	0.3	-
37	383728.59	3341255.80	0.3	-
38	383728.03	3341271.71	0.3	-
39	383727.09	3341306.22	0.3	-
40	383726.82	3341342.94	0.3	-
41	383726.82	3341342.96	0.3	-
42	383727.02	3341349.23	0.3	-
43	383727.06	3341364.07	0.3	-
44	383727.23	3341370.24	0.3	-
45	383727.85	3341398.86	0.3	-
46	383728.13	3341419.04	0.3	-
47	383727.22	3341465.76	0.3	-
48	383724.98	3341505.56	0.3	-
49	383720.30	3341542.82	0.3	-
50	383708.60	3341591.49	0.3	-
51	383697.39	3341627.37	0.3	-
52	383689.98	3341648.00	0.3	-

53	383663.20	3341714.37	0.3	-
54	383659.27	3341721.40	0.3	-
55	383658.59	3341721.04	0.3	-
56	383653.72	3341732.74	0.3	-
57	383653.90	3341736.00	0.3	-
58	383623.99	3341807.85	0.3	-
59	383631.97	3341810.89	0.3	-
60	383368.22	3342464.81	0.3	-
61	383193.96	3342929.31	0.3	-
62	383189.10	3342939.74	0.3	-
63	383147.36	3343029.37	0.3	-
64	383064.27	3343207.74	0.3	-
65	382955.46	3343441.35	0.3	-
66	382842.95	3343715.05	0.3	-
67	382666.93	3344135.73	0.3	-
68	382583.44	3344335.27	0.3	-
69	382539.88	3344439.37	0.3	-
70	382527.43	3344442.71	0.3	-
71	382526.70	3344442.94	0.3	-
72	382462.52	3344462.79	0.3	-

73	382443.87	3344506.44	0.3	-
74	382422.18	3344559.57	0.3	-
75	382399.98	3344613.72	0.3	-
76	382378.77	3344665.39	0.3	-
77	382357.10	3344718.76	0.3	-
78	382337.88	3344766.29	0.3	-
79	382333.92	3344767.44	0.3	-
80	382285.80	3344747.60	0.3	-
81	382251.75	3344769.40	0.3	-
82	382208.84	3344796.74	0.3	-
83	382199.35	3344800.48	0.3	-
84	382199.32	3344800.47	0.3	-
85	382199.30	3344800.50	0.3	-
86	382179.55	3344815.25	0.3	-
87	382136.81	3344915.98	0.3	-
88	382041.25	3345077.85	0.3	-
89	382019.77	3345125.85	0.3	-
90	381995.89	3345170.80	0.3	-
91	381979.75	3345225.24	0.3	-
92	381977.90	3345228.78	0.3	-

93	381975.34	3345231.83	0.3	-
94	381973.50	3345233.38	0.3	-
95	381970.76	3345235.04	0.3	-
96	381967.79	3345236.21	0.3	-
97	381964.66	3345236.84	0.3	-
98	381961.46	3345236.93	0.3	-
99	381954.54	3345235.13	0.3	-
100	381951.15	3345233.01	0.3	-
101	381948.29	3345230.23	0.3	-
102	381946.49	3345227.58	0.3	-
103	381944.69	3345223.15	0.3	-
104	381944.10	3345218.39	0.3	-
105	381947.06	3345152.08	0.3	-
106	381972.69	3345088.80	0.3	-
107	381974.51	3345083.45	0.3	-
108	381984.79	3345057.68	0.3	-
109	382047.98	3344878.50	0.3	-
110	382048.35	3344877.27	0.3	-
111	382048.48	3344876.84	0.3	-
112	382052.20	3344864.38	0.3	-

113	382054.92	3344855.29	0.3	-
114	382056.16	3344850.03	0.3	-
115	382056.70	3344845.15	0.3	-
116	382056.71	3344845.13	0.3	-
117	382056.72	3344845.10	0.3	-
118	382056.89	3344844.18	0.3	-
119	382061.64	3344817.13	0.3	-
120	382061.76	3344816.43	0.3	-
121	382068.58	3344777.75	0.3	-
122	382069.77	3344770.95	0.3	-
123	382071.09	3344763.48	0.3	-
124	382071.42	3344761.61	0.3	-
125	382073.37	3344750.53	0.3	-
126	382073.78	3344748.20	0.3	-
127	382073.79	3344748.20	0.3	-
128	382081.80	3344702.50	0.3	-
129	382081.81	3344702.48	0.3	-
130	382084.16	3344689.02	0.3	-
131	382056.50	3344648.20	0.3	-
132	382025.29	3344641.12	0.3	-

133	382022.89	3344637.64	0.3	-
134	382055.82	3344556.31	0.3	-
135	382057.19	3344552.10	0.3	-
136	382059.71	3344540.44	0.3	-
137	382065.09	3344517.24	0.3	-
138	382068.43	3344497.49	0.3	-
139	382075.70	3344453.56	0.3	-
140	382085.33	3344394.18	0.3	-
141	382090.52	3344354.41	0.3	-
142	382096.89	3344307.10	0.3	-
143	382096.88	3344307.10	0.3	-
144	382101.69	3344259.30	0.3	-
145	382110.22	3344167.44	0.3	-
146	382107.26	3344149.91	0.3	-
147	382095.96	3344089.01	0.3	-
148	382094.36	3344053.40	0.3	-
149	382098.10	3344021.74	0.3	-
150	382127.97	3343906.19	0.3	-
151	382126.87	3343902.21	0.3	-
152	382134.24	3343879.42	0.3	-

153	382172.28	3343779.73	0.3	-
154	382209.25	3343679.44	0.3	-
155	382244.28	3343566.93	0.3	-
156	382286.09	3343483.51	0.3	-
157	382319.45	3343394.72	0.3	-
158	382350.90	3343312.23	0.3	-
159	382384.68	3343222.56	0.3	-
160	382417.24	3343133.28	0.3	-
161	382441.40	3343064.62	0.3	-
162	382457.70	3343004.83	0.3	-
163	382393.28	3342991.87	0.3	-
164	382386.97	3342991.36	0.3	-
165	382386.43	3342991.29	0.3	-
166	382386.44	3342991.27	0.3	-
167	382334.39	3342980.74	0.3	-
168	382333.07	3342929.98	0.3	-
169	382331.99	3342888.95	0.3	-
170	382332.00	3342888.95	0.3	-
171	382332.86	3342888.93	0.3	-
172	382398.46	3342886.65	0.3	-

173	382398.46	3342886.63	0.3	-
174	382410.98	3342885.85	0.3	-
175	382490.90	3342880.88	0.3	-
176	382511.83	3342793.31	0.3	-
177	382525.04	3342743.86	0.3	-
178	382529.82	3342745.56	0.3	-
179	382541.71	3342749.28	0.3	-
180	382559.91	3342755.09	0.3	-
181	382580.41	3342761.67	0.3	-
182	382583.53	3342753.91	0.3	-
183	382583.53	3342753.89	0.3	-
184	382589.91	3342737.97	0.3	-
185	382601.18	3342742.29	0.3	-
186	382603.90	3342743.33	0.3	-
187	382608.70	3342745.11	0.3	-
188	382626.07	3342702.15	0.3	-
189	382627.12	3342699.74	0.3	-
190	382633.39	3342684.37	0.3	-
191	382633.59	3342683.81	0.3	-
192	382638.20	3342672.76	0.3	-

193	382644.22	3342674.58	0.3	-
194	382661.29	3342637.29	0.3	-
195	382672.78	3342606.38	0.3	-
196	382679.76	3342584.22	0.3	-
197	382696.07	3342533.38	0.3	-
198	382675.22	3342526.38	0.3	-
199	382665.91	3342523.35	0.3	-
200	382649.46	3342517.84	0.3	-
201	382662.49	3342486.04	0.3	-
202	382675.22	3342455.17	0.3	-
203	382691.40	3342415.85	0.3	-
204	382705.60	3342381.22	0.3	-
205	382707.53	3342372.89	0.3	-
206	382705.77	3342364.62	0.3	-
207	382705.86	3342356.21	0.3	-
208	382721.03	3342319.48	0.3	-
209	382725.68	3342309.96	0.3	-
210	382781.83	3342195.05	0.3	-
211	382806.38	3342138.37	0.3	-
212	382858.11	3342018.35	0.3	-

213	382816.31	3341987.73	0.3	-
214	382785.76	3341975.15	0.3	-
215	382761.75	3341964.76	0.3	-
216	382737.36	3341946.23	0.3	-
217	382730.45	3341907.40	0.3	-
218	382744.11	3341828.19	0.3	-
219	382770.41	3341837.21	0.3	-
220	382794.96	3341789.40	0.3	-
221	382796.90	3341770.99	0.3	-
222	382802.12	3341773.12	0.3	-
223	382807.56	3341762.42	0.3	-
224	382810.15	3341757.03	0.3	-
225	382838.80	3341687.07	0.3	-
226	382828.61	3341679.38	0.3	-
227	382850.47	3341628.05	0.3	-
228	382846.73	3341629.63	0.3	-
229	382838.67	3341626.59	0.3	-
230	382838.89	3341625.76	0.3	-
231	382809.65	3341615.52	0.3	-
232	382811.89	3341609.39	0.3	-

233	382777.96	3341597.09	0.3	-
234	382788.33	3341570.14	0.3	-
235	382799.55	3341535.78	0.3	-
236	382795.93	3341533.38	0.3	-
237	382798.48	3341528.14	0.3	-
238	382829.67	3341463.27	0.3	-
239	382846.74	3341446.73	0.3	-
240	382862.49	3341418.59	0.3	-
241	382874.30	3341421.06	0.3	-
242	382877.08	3341421.72	0.3	-
243	382880.90	3341423.01	0.3	-
244	382880.54	3341426.99	0.3	-
245	382908.69	3341438.68	0.3	-
246	382933.16	3341448.96	0.3	-
247	382941.61	3341428.36	0.3	-
248	382943.75	3341429.27	0.3	-
249	382947.56	3341420.76	0.3	-
250	382997.88	3341440.76	0.3	-
251	383025.89	3341385.23	0.3	-
252	383045.36	3341336.14	0.3	-

253	383050.11	3341323.59	0.3	-
254	383056.75	3341306.63	0.3	-
255	383075.67	3341258.36	0.3	-
256	382972.42	3341220.67	0.3	-
257	382966.44	3341218.48	0.3	-
258	382954.84	3341216.88	0.3	-
259	382886.46	3341219.97	0.3	-
260	382870.50	3341222.52	0.3	-
261	382853.70	3341211.48	0.3	-
262	382793.88	3341180.63	0.3	-
263	382789.60	3341178.43	0.3	-
264	382766.31	3341174.99	0.3	-
265	382756.86	3341157.32	0.3	-
266	382753.15	3341155.82	0.3	-
267	382744.87	3341147.08	0.3	-
268	382733.29	3341123.70	0.3	-
269	382736.85	3341115.12	0.3	-
270	382719.10	3341087.61	0.3	-
271	382716.10	3341050.57	0.3	-
272	382714.14	3341024.29	0.3	-

273	382695.44	3341014.80	0.3	-
274	382696.68	3341017.50	0.3	-
275	382690.75	3341020.27	0.3	-
276	382690.01	3341017.99	0.3	-
277	382584.40	3341070.83	0.3	-
278	382579.18	3341064.26	0.3	-
279	382534.12	3341013.56	0.3	-
280	382501.33	3340983.65	0.3	-
281	382488.91	3340969.05	0.3	-
282	382449.74	3340894.89	0.3	-
283	382449.53	3340890.20	0.3	-
284	382449.53	3340890.19	0.3	-
285	382449.34	3340886.34	0.3	-
286	382449.34	3340886.33	0.3	-
287	382447.30	3340881.45	0.3	-
288	382445.65	3340881.71	0.3	-
289	382444.59	3340880.73	0.3	-
290	382444.01	3340880.19	0.3	-
291	382442.90	3340879.15	0.3	-
292	382412.82	3340809.52	0.3	-

293	382413.19	3340805.60	0.3	-
294	382410.80	3340802.96	0.3	-
295	382414.81	3340799.31	0.3	-
296	382416.41	3340790.60	0.3	-
297	382504.42	3340710.60	0.3	-
298	382507.79	3340707.56	0.3	-
299	382512.63	3340702.44	0.3	-
300	382523.56	3340690.01	0.3	-
301	382534.82	3340676.53	0.3	-
302	382552.14	3340661.53	0.3	-
303	382558.46	3340657.83	0.3	-
304	382563.19	3340664.01	0.3	-
305	382576.00	3340654.15	0.3	-
306	382585.53	3340648.46	0.3	-
307	382584.84	3340647.26	0.3	-
308	382588.17	3340645.30	0.3	-
309	382586.09	3340640.79	0.3	-
310	382588.61	3340639.78	0.3	-
311	382599.77	3340634.67	0.3	-
312	382600.52	3340634.66	0.3	-

313	382618.70	3340626.90	0.3	-
314	382624.60	3340620.44	0.3	-
315	382642.55	3340600.29	0.3	-
316	382701.63	3340540.54	0.3	-
317	382708.29	3340537.55	0.3	-
318	382768.01	3340516.27	0.3	-
319	382750.08	3340507.55	0.3	-
320	382743.82	3340502.10	0.3	-
321	382734.78	3340496.39	0.3	-
322	382720.51	3340487.01	0.3	-
323	382711.89	3340481.73	0.3	-
324	382704.46	3340477.01	0.3	-
325	382702.22	3340476.71	0.3	-
326	382696.20	3340472.50	0.3	-
327	382689.99	3340468.14	0.3	-
328	382680.08	3340461.46	0.3	-
329	382676.69	3340458.74	0.3	-
330	382670.63	3340453.80	0.3	-
331	382657.90	3340455.67	0.3	-
332	382628.75	3340415.10	0.3	-

333	382623.83	3340407.97	0.3	-
334	382608.44	3340386.87	0.3	-
335	382603.56	3340380.70	0.3	-
336	382604.54	3340379.89	0.3	-
337	382599.99	3340372.79	0.3	-
338	382585.36	3340348.09	0.3	-
339	382574.39	3340330.83	0.3	-
340	382575.20	3340330.32	0.3	-
341	382566.55	3340312.06	0.3	-
342	382567.34	3340311.07	0.3	-
343	382553.69	3340283.01	0.3	-
344	382553.02	3340283.18	0.3	-
345	382551.14	3340279.20	0.3	-
346	382535.82	3340246.78	0.3	-
347	382528.11	3340230.45	0.3	-
348	382501.83	3340208.16	0.3	-
349	382459.17	3340171.95	0.3	-
350	382424.38	3340145.29	0.3	-
351	382410.60	3340134.74	0.3	-
352	382408.85	3340132.50	0.3	-

353	382397.99	3340118.56	0.3	-
354	382395.82	3340115.64	0.3	-
355	382336.92	3340036.25	0.3	-
356	382328.79	3340025.30	0.3	-
357	382323.08	3340017.60	0.3	-
358	382322.15	3340016.35	0.3	-
359	382321.68	3340015.73	0.3	-
360	382340.78	3339999.09	0.3	-
361	382353.55	3339987.96	0.3	-
362	382452.62	3339901.65	0.3	-
363	382521.51	3339841.62	0.3	-
364	382569.32	3339799.96	0.3	-
365	382574.09	3339796.19	0.3	-
366	382662.20	3339726.54	0.3	-
367	382728.45	3339674.17	0.3	-
368	382730.83	3339672.73	0.3	-
369	382790.49	3339644.67	0.3	-
370	382838.97	3339631.14	0.3	-
371	382842.30	3339631.05	0.3	-
372	382882.90	3339629.95	0.3	-

373	382901.46	3339633.71	0.3	-
374	382914.83	3339636.42	0.3	-
375	382938.16	3339656.23	0.3	-
376	382941.63	3339659.18	0.3	-
377	382967.26	3339680.94	0.3	-
378	382995.45	3339709.88	0.3	-
379	383024.19	3339738.27	0.3	-
380	383053.46	3339766.11	0.3	-
381	383083.28	3339793.37	0.3	-
382	383113.62	3339820.06	0.3	-
383	383127.42	3339829.14	0.3	-
384	383141.64	3339837.53	0.3	-
385	383156.25	3339845.23	0.3	-
386	383161.24	3339847.57	0.3	-
387	383171.21	3339852.23	0.3	-
388	383183.35	3339857.20	0.3	-
389	383186.50	3339858.48	0.3	-
390	383202.07	3339864.00	0.3	-
391	383204.90	3339864.86	0.3	-
392	383216.73	3339868.42	0.3	-

393	383217.88	3339868.77	0.3	-
394	383223.91	3339870.26	0.3	-
395	383232.47	3339872.39	0.3	-
396	383233.91	3339872.75	0.3	-
397	383250.11	3339875.96	0.3	-
398	383266.45	3339878.40	0.3	-
399	383269.90	3339878.75	0.3	-
400	383268.08	3339890.24	0.3	-
401	383265.58	3339905.87	0.3	-
402	383308.50	3339915.97	0.3	-
403	383308.03	3339898.59	0.3	-
404	383316.25	3339901.95	0.3	-
405	383319.90	3339903.44	0.3	-
406	383321.51	3339904.10	0.3	-
407	383324.99	3339905.54	0.3	-
408	383352.58	3339916.84	0.3	-
409	383414.25	3339942.12	0.3	-
410	383438.61	3339939.86	0.3	-
411	383463.43	3339938.90	0.3	-
412	383464.22	3339942.86	0.3	-

413	383470.72	3339941.99	0.3	-
414	383484.70	3339944.80	0.3	-
415	383484.78	3339945.62	0.3	-
416	383497.06	3339942.48	0.3	-
417	383499.39	3339942.19	0.3	-
418	383503.97	3339944.09	0.3	-
419	383507.45	3339945.53	0.3	-
420	383516.35	3339939.34	0.3	-
421	383526.80	3339934.84	0.3	-
422	383539.10	3339931.39	0.3	-
423	383544.76	3339959.50	0.3	-
424	383552.83	3339999.62	0.3	-
425	383555.83	3340022.25	0.3	-
426	383565.29	3340142.53	0.3	-
427	383567.58	3340156.92	0.3	-
428	383571.47	3340165.71	0.3	-
429	383579.26	3340174.40	0.3	-
430	383593.82	3340181.70	0.3	-
431	383595.52	3340182.57	0.3	-
432	383603.67	3340186.76	0.3	-

433	383622.26	3340196.31	0.3	-
434	383628.79	3340191.80	0.3	-
435	383634.85	3340180.94	0.3	-
436	383635.21	3340180.29	0.3	-
437	383638.63	3340178.02	0.3	-
438	383642.32	3340176.29	0.3	-
439	383646.05	3340175.29	0.3	-
440	383743.49	3340178.10	0.3	-
441	383756.22	3340177.77	0.3	-
442	383762.41	3340177.61	0.3	-
443	383789.67	3340176.93	0.3	-
444	383790.93	3340205.18	0.3	-
445	383791.58	3340217.17	0.3	-
446	383791.64	3340218.28	0.3	-
447	383792.24	3340229.30	0.3	-
448	383794.13	3340263.79	0.3	-
449	383795.74	3340293.32	0.3	-
450	383795.92	3340296.44	0.3	-
451	383795.98	3340297.69	0.3	-
452	383796.01	3340298.00	0.3	-

453	383797.58	3340316.89	0.3	-
454	383799.29	3340337.43	0.3	-
455	383802.59	3340377.01	0.3	-
456	383802.84	3340380.05	0.3	-
457	383800.41	3340380.30	0.3	-
458	383793.46	3340381.05	0.3	-
1	383790.21	3340381.38	0.3	-

3. Сведения о характерных точках части (частей) границы объекта

Обозначение характерных точек части границы	Координаты, м		Метод определения координат и средняя квадратическая погрешность положения характерной точки (Mt), м	Описание обозначения точки
	X	Y		
1	2	3	4	5

ОПИСАНИЕ МЕСТОПОЛОЖЕНИЯ ГРАНИЦ ЗОНЫ РАЗМЕЩЕНИЯ ОБЪЕКТОВ ВНЕШНЕГО ТРАНСПОРТА (ПЗ-306) (наименование объекта)						
Сведения о местоположении измененных (уточненных) границ объекта						
1. Система координат <u>МСК-38, зона 3</u>						
2. Сведения о характерных точках границ объекта						
Обозначение характерных точек границ	Существующие координаты, м		Измененные (уточненные) координаты, м		Метод определения координат и средняя квадратическая погрешность положения характерной точки (Mt), м	Описание обозначения точки
	X	Y	X	Y		
1	2	3	4	5	6	7
1			383790.21	3340381.38		
2			383706.37	3340390.33		
3			383710.37	3340416.74		
4			383711.75	3340431.53		
5			383725.11	3340540.62		
6			383730.85	3340540.56		
7			383740.93	3340540.31		
8			383745.26	3340542.86		
9			383748.42	3340546.43		
10			383748.59	3340577.69		
11			383753.62	3340583.23		
12			383755.19	3340590.75		
13			383756.59	3340597.46		
14			383734.32	3340598.79		
15			383727.91	3340598.90		
16			383720.22	3340599.75		
17			383721.31	3340624.76		
18			383722.00	3340640.61		
19			383726.69	3340678.80		
20			383728.51	3340691.26		
21			383726.78	3340692.78		
22			383728.86	3340712.88		
23			383664.90	3340724.07		
24			383664.50	3340723.89		
25			383675.34	3340781.86		

26		383677.76	3340794.78
27		383692.14	3340863.86
28		383702.02	3340957.35
29		383702.59	3340973.87
30		383727.03	3340989.69
31		383734.28	3340994.38
32		383736.75	3341002.10
33		383746.29	3341063.76
34		383739.76	3341165.00
35		383731.42	3341215.72
36		383728.88	3341231.78
37		383728.59	3341255.80
38		383728.03	3341271.71
39		383727.09	3341306.22
40		383726.82	3341342.94
41		383726.82	3341342.96
42		383727.02	3341349.23
43		383727.06	3341364.07
44		383727.23	3341370.24
45		383727.85	3341398.86
46		383728.13	3341419.04
47		383727.22	3341465.76
48		383724.98	3341505.56
49		383720.30	3341542.82
50		383708.60	3341591.49
51		383697.39	3341627.37
52		383689.98	3341648.00
53		383663.20	3341714.37
54		383659.27	3341721.40
55		383658.59	3341721.04
56		383653.72	3341732.74
57		383653.90	3341736.00
58		383623.99	3341807.85
59		383631.97	3341810.89
60		383368.22	3342464.81
61		383193.96	3342929.31
62		383189.10	3342939.74
63		383147.36	3343029.37
64		383064.27	3343207.74
65		382955.46	3343441.35
66		382842.95	3343715.05
67		382666.93	3344135.73
68		382583.44	3344335.27
69		382539.88	3344439.37
70		382527.43	3344442.71
71		382526.70	3344442.94
72		382462.52	3344462.79
73		382443.87	3344506.44
74		382422.18	3344559.57

75		382399.98	3344613.72
76		382378.77	3344665.39
77		382357.10	3344718.76
78		382337.88	3344766.29
79		382333.92	3344767.44
80		382285.80	3344747.60
81		382251.75	3344769.40
82		382208.84	3344796.74
83		382199.35	3344800.48
84		382199.32	3344800.47
85		382199.30	3344800.50
86		382179.55	3344815.25
87		382136.81	3344915.98
88		382041.25	3345077.85
89		382019.77	3345125.85
90		381995.89	3345170.80
91		381979.75	3345225.24
92		381977.90	3345228.78
93		381975.34	3345231.83
94		381973.50	3345233.38
95		381970.76	3345235.04
96		381967.79	3345236.21
97		381964.66	3345236.84
98		381961.46	3345236.93
99		381954.54	3345235.13
100		381951.15	3345233.01
101		381948.29	3345230.23
102		381946.49	3345227.58
103		381944.69	3345223.15
104		381944.10	3345218.39
105		381947.06	3345152.08
106		381972.69	3345088.80
107		381974.51	3345083.45
108		381984.79	3345057.68
109		382047.98	3344878.50
110		382048.35	3344877.27
111		382048.48	3344876.84
112		382052.20	3344864.38
113		382054.92	3344855.29
114		382056.16	3344850.03
115		382056.70	3344845.15
116		382056.71	3344845.13
117		382056.72	3344845.10
118		382056.89	3344844.18
119		382061.64	3344817.13
120		382061.76	3344816.43
121		382068.58	3344777.75
122		382069.77	3344770.95
123		382071.09	3344763.48

124		382071.42	3344761.61
125		382073.37	3344750.53
126		382073.78	3344748.20
127		382073.79	3344748.20
128		382081.80	3344702.50
129		382081.81	3344702.48
130		382084.16	3344689.02
131		382056.50	3344648.20
132		382025.29	3344641.12
133		382022.89	3344637.64
134		382055.82	3344556.31
135		382057.19	3344552.10
136		382059.71	3344540.44
137		382065.09	3344517.24
138		382068.43	3344497.49
139		382075.70	3344453.56
140		382085.33	3344394.18
141		382090.52	3344354.41
142		382096.89	3344307.10
143		382096.88	3344307.10
144		382101.69	3344259.30
145		382110.22	3344167.44
146		382107.26	3344149.91
147		382095.96	3344089.01
148		382094.36	3344053.40
149		382098.10	3344021.74
150		382127.97	3343906.19
151		382126.87	3343902.21
152		382134.24	3343879.42
153		382172.28	3343779.73
154		382209.25	3343679.44
155		382244.28	3343566.93
156		382286.09	3343483.51
157		382319.45	3343394.72
158		382350.90	3343312.23
159		382384.68	3343222.56
160		382417.24	3343133.28
161		382441.40	3343064.62
162		382457.70	3343004.83
163		382393.28	3342991.87
164		382386.97	3342991.36
165		382386.43	3342991.29
166		382386.44	3342991.27
167		382334.39	3342980.74
168		382333.07	3342929.98
169		382331.99	3342888.95
170		382332.00	3342888.95
171		382332.86	3342888.93
172		382398.46	3342886.65

173		382398.46	3342886.63
174		382410.98	3342885.85
175		382490.90	3342880.88
176		382511.83	3342793.31
177		382525.04	3342743.86
178		382529.82	3342745.56
179		382541.71	3342749.28
180		382559.91	3342755.09
181		382580.41	3342761.67
182		382583.53	3342753.91
183		382583.53	3342753.89
184		382589.91	3342737.97
185		382601.18	3342742.29
186		382603.90	3342743.33
187		382608.70	3342745.11
188		382626.07	3342702.15
189		382627.12	3342699.74
190		382633.39	3342684.37
191		382633.59	3342683.81
192		382638.20	3342672.76
193		382644.22	3342674.58
194		382661.29	3342637.29
195		382672.78	3342606.38
196		382679.76	3342584.22
197		382696.07	3342533.38
198		382675.22	3342526.38
199		382665.91	3342523.35
200		382649.46	3342517.84
201		382662.49	3342486.04
202		382675.22	3342455.17
203		382691.40	3342415.85
204		382705.60	3342381.22
205		382707.53	3342372.89
206		382705.77	3342364.62
207		382705.86	3342356.21
208		382721.03	3342319.48
209		382725.68	3342309.96
210		382781.83	3342195.05
211		382806.38	3342138.37
212		382858.11	3342018.35
213		382816.31	3341987.73
214		382785.76	3341975.15
215		382761.75	3341964.76
216		382737.36	3341946.23
217		382730.45	3341907.40
218		382744.11	3341828.19
219		382770.41	3341837.21
220		382794.96	3341789.40
221		382796.90	3341770.99

222		382802.12	3341773.12
223		382807.56	3341762.42
224		382810.15	3341757.03
225		382838.80	3341687.07
226		382828.61	3341679.38
227		382850.47	3341628.05
228		382846.73	3341629.63
229		382838.67	3341626.59
230		382838.89	3341625.76
231		382809.65	3341615.52
232		382811.89	3341609.39
233		382777.96	3341597.09
234		382788.33	3341570.14
235		382799.55	3341535.78
236		382795.93	3341533.38
237		382798.48	3341528.14
238		382829.67	3341463.27
239		382846.74	3341446.73
240		382862.49	3341418.59
241		382874.30	3341421.06
242		382877.08	3341421.72
243		382880.90	3341423.01
244		382880.54	3341426.99
245		382908.69	3341438.68
246		382933.16	3341448.96
247		382941.61	3341428.36
248		382943.75	3341429.27
249		382947.56	3341420.76
250		382997.88	3341440.76
251		383025.89	3341385.23
252		383045.36	3341336.14
253		383050.11	3341323.59
254		383056.75	3341306.63
255		383075.67	3341258.36
256		382972.42	3341220.67
257		382966.44	3341218.48
258		382954.84	3341216.88
259		382886.46	3341219.97
260		382870.50	3341222.52
261		382853.70	3341211.48
262		382793.88	3341180.63
263		382789.60	3341178.43
264		382766.31	3341174.99
265		382756.86	3341157.32
266		382753.15	3341155.82
267		382744.87	3341147.08
268		382733.29	3341123.70
269		382736.85	3341115.12
270		382719.10	3341087.61

271		382716.10	3341050.57
272		382714.14	3341024.29
273		382695.44	3341014.80
274		382696.68	3341017.50
275		382690.75	3341020.27
276		382690.01	3341017.99
277		382584.40	3341070.83
278		382579.18	3341064.26
279		382534.12	3341013.56
280		382501.33	3340983.65
281		382488.91	3340969.05
282		382449.74	3340894.89
283		382449.53	3340890.20
284		382449.53	3340890.19
285		382449.34	3340886.34
286		382449.34	3340886.33
287		382447.30	3340881.45
288		382445.65	3340881.71
289		382444.59	3340880.73
290		382444.01	3340880.19
291		382442.90	3340879.15
292		382412.82	3340809.52
293		382413.19	3340805.60
294		382410.80	3340802.96
295		382414.81	3340799.31
296		382416.41	3340790.60
297		382504.42	3340710.60
298		382507.79	3340707.56
299		382512.63	3340702.44
300		382523.56	3340690.01
301		382534.82	3340676.53
302		382552.14	3340661.53
303		382558.46	3340657.83
304		382563.19	3340664.01
305		382576.00	3340654.15
306		382585.53	3340648.46
307		382584.84	3340647.26
308		382588.17	3340645.30
309		382586.09	3340640.79
310		382588.61	3340639.78
311		382599.77	3340634.67
312		382600.52	3340634.66
313		382618.70	3340626.90
314		382624.60	3340620.44
315		382642.55	3340600.29
316		382701.63	3340540.54
317		382708.29	3340537.55
318		382768.01	3340516.27
319		382750.08	3340507.55

320		382743.82	3340502.10
321		382734.78	3340496.39
322		382720.51	3340487.01
323		382711.89	3340481.73
324		382704.46	3340477.01
325		382702.22	3340476.71
326		382696.20	3340472.50
327		382689.99	3340468.14
328		382680.08	3340461.46
329		382676.69	3340458.74
330		382670.63	3340453.80
331		382657.90	3340455.67
332		382628.75	3340415.10
333		382623.83	3340407.97
334		382608.44	3340386.87
335		382603.56	3340380.70
336		382604.54	3340379.89
337		382599.99	3340372.79
338		382585.36	3340348.09
339		382574.39	3340330.83
340		382575.20	3340330.32
341		382566.55	3340312.06
342		382567.34	3340311.07
343		382553.69	3340283.01
344		382553.02	3340283.18
345		382551.14	3340279.20
346		382535.82	3340246.78
347		382528.11	3340230.45
348		382501.83	3340208.16
349		382459.17	3340171.95
350		382424.38	3340145.29
351		382410.60	3340134.74
352		382408.85	3340132.50
353		382397.99	3340118.56
354		382395.82	3340115.64
355		382336.92	3340036.25
356		382328.79	3340025.30
357		382323.08	3340017.60
358		382322.15	3340016.35
359		382321.68	3340015.73
360		382340.78	3339999.09
361		382353.55	3339987.96
362		382452.62	3339901.65
363		382521.51	3339841.62
364		382569.32	3339799.96
365		382574.09	3339796.19
366		382662.20	3339726.54
367		382728.45	3339674.17
368		382730.83	3339672.73

369		382790.49	3339644.67
370		382838.97	3339631.14
371		382842.30	3339631.05
372		382882.90	3339629.95
373		382901.46	3339633.71
374		382914.83	3339636.42
375		382938.16	3339656.23
376		382941.63	3339659.18
377		382967.26	3339680.94
378		382995.45	3339709.88
379		383024.19	3339738.27
380		383053.46	3339766.11
381		383083.28	3339793.37
382		383113.62	3339820.06
383		383127.42	3339829.14
384		383141.64	3339837.53
385		383156.25	3339845.23
386		383161.24	3339847.57
387		383171.21	3339852.23
388		383183.35	3339857.20
389		383186.50	3339858.48
390		383202.07	3339864.00
391		383204.90	3339864.86
392		383216.73	3339868.42
393		383217.88	3339868.77
394		383223.91	3339870.26
395		383232.47	3339872.39
396		383233.91	3339872.75
397		383250.11	3339875.96
398		383266.45	3339878.40
399		383269.90	3339878.75
400		383268.08	3339890.24
401		383265.58	3339905.87
402		383308.50	3339915.97
403		383308.03	3339898.59
404		383316.25	3339901.95
405		383319.90	3339903.44
406		383321.51	3339904.10
407		383324.99	3339905.54
408		383352.58	3339916.84
409		383414.25	3339942.12
410		383438.61	3339939.86
411		383463.43	3339938.90
412		383464.22	3339942.86
413		383470.72	3339941.99
414		383484.70	3339944.80
415		383484.78	3339945.62
416		383497.06	3339942.48
417		383499.39	3339942.19

418		383503.97	3339944.09	
419		383507.45	3339945.53	
420		383516.35	3339939.34	
421		383526.80	3339934.84	
422		383539.10	3339931.39	
423		383544.76	3339959.50	
424		383552.83	3339999.62	
425		383555.83	3340022.25	
426		383565.29	3340142.53	
427		383567.58	3340156.92	
428		383571.47	3340165.71	
429		383579.26	3340174.40	
430		383593.82	3340181.70	
431		383595.52	3340182.57	
432		383603.67	3340186.76	
433		383622.26	3340196.31	
434		383628.79	3340191.80	
435		383634.85	3340180.94	
436		383635.21	3340180.29	
437		383638.63	3340178.02	
438		383642.32	3340176.29	
439		383646.05	3340175.29	
440		383743.49	3340178.10	
441		383756.22	3340177.77	
442		383762.41	3340177.61	
443		383789.67	3340176.93	
444		383790.93	3340205.18	
445		383791.58	3340217.17	
446		383791.64	3340218.28	
447		383792.24	3340229.30	
448		383794.13	3340263.79	
449		383795.74	3340293.32	
450		383795.92	3340296.44	
451		383795.98	3340297.69	
452		383796.01	3340298.00	
453		383797.58	3340316.89	
454		383799.29	3340337.43	
455		383802.59	3340377.01	
456		383802.84	3340380.05	
457		383800.41	3340380.30	
458		383793.46	3340381.05	
1		383790.21	3340381.38	
3. Сведения о характерных точках части (частей) границы объекта				
Обозначение	Существующие координаты, м	Измененные (уточненные) координаты, м	Метод определения	Описание обозначения

характерных точек части границ	X	Y	X	Y	координат и средняя квадратическая погрешность положения характерной точки (Mt), м	точки
1	2	3	4	5	6	7

**ОПИСАНИЕ МЕСТОПОЛОЖЕНИЯ ГРАНИЦ
ЗОНЫ РАЗМЕЩЕНИЯ ОБЪЕКТОВ ВНЕШНЕГО ТРАНСПОРТА (ПЗ-306)
(наименование объекта)**

План границ объекта

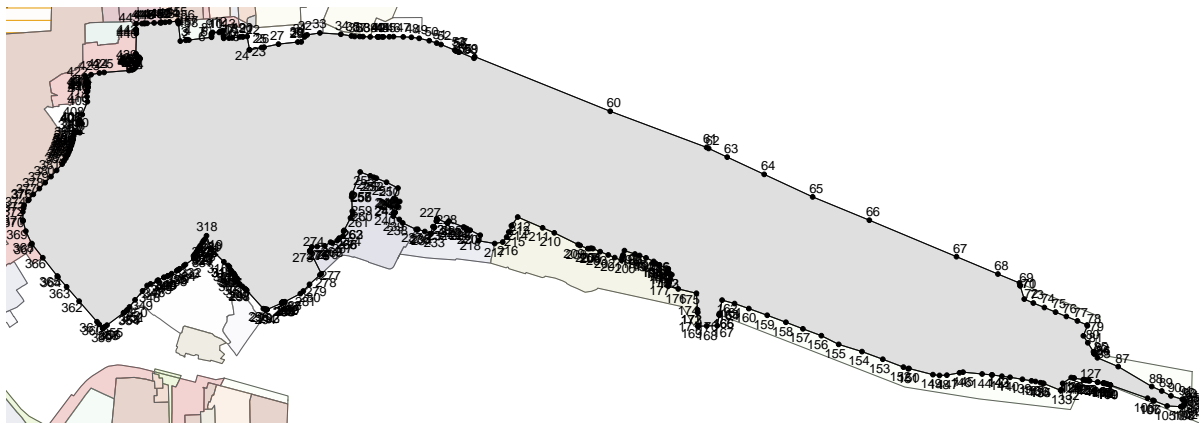

Масштаб 1: 15000

Используемые условные знаки и обозначения:

Подпись _____ Дата " _ " _____ г.

Место для оттиска печати (при наличии) лица, составившего описание местоположения границ объекта

**ОПИСАНИЕ МЕСТОПОЛОЖЕНИЯ ГРАНИЦ
ЗОНЫ ПРИРОДНОГО ЛАНДШАФТА (РЗ-501)
(наименование объекта местоположение границ, которого описано
(далее - объект)**

Сведения об объекте

N п/п	Характеристики объекта	Описание характеристик
-------	------------------------	------------------------

1	2	3
1	Местоположение объекта	Российская Федерация, Иркутская область, город Иркутск
2	Площадь объекта +/- величина погрешности определения площади (P +/- Дельта P)	302596+/- 0
3	Иные характеристики объекта	ПЭ О-04-03

ОПИСАНИЕ МЕСТОПОЛОЖЕНИЯ ГРАНИЦ ЗОНЫ ПРИРОДНОГО ЛАНДШАФТА (РЗ-501) (наименование объекта)				
Сведения о местоположении границ объекта				
1. Система координат <u>МСК-38, зона 3</u>				
2. Сведения о характерных точках границ объекта				
Обозначение характерных точек границ	Координаты, м		Метод определения координат и средняя квадратическая погрешность положения характерной точки (Mt), м	Описание обозначения точки
	X	Y		
1	2	3	4	5
1	381999.26	3331252.03	0.3	-
2	381896.53	3331296.49	0.3	-
3	381894.96	3331297.17	0.3	-
4	381893.90	3331297.63	0.3	-
5	381890.75	3331299.00	0.3	-
6	381882.40	3331302.62	0.3	-
7	381860.71	3331312.03	0.3	-
7	381860.71	3331312.03	0.3	-
8	381855.46	3331308.40	0.3	-
9	381854.84	3331307.96	0.3	-
10	381854.30	3331307.59	0.3	-
11	381853.55	3331307.07	0.3	-
12	381852.46	3331306.32	0.3	-
13	381847.23	3331302.53	0.3	-
14	381840.64	3331296.68	0.3	-

15	381835.74	3331290.74	0.3	-
16	381831.83	3331286.35	0.3	-
17	381823.39	3331277.73	0.3	-
18	381816.66	3331272.19	0.3	-
19	381808.34	3331263.28	0.3	-
20	381800.60	3331256.10	0.3	-
21	381796.13	3331253.58	0.3	-
22	381789.20	3331251.67	0.3	-
23	381781.29	3331249.20	0.3	-
24	381774.70	3331244.83	0.3	-
25	381770.10	3331242.75	0.3	-
26	381761.64	3331239.63	0.3	-
27	381753.76	3331235.59	0.3	-
28	381745.91	3331230.27	0.3	-
29	381737.32	3331224.96	0.3	-
30	381725.07	3331217.55	0.3	-
31	381712.56	3331210.98	0.3	-
32	381691.18	3331205.00	0.3	-
33	381680.75	3331203.77	0.3	-
34	381656.04	3331187.88	0.3	-
35	381556.77	3331123.13	0.3	-
36	381508.34	3331091.48	0.3	-
37	381471.08	3331067.18	0.3	-
38	381466.31	3331064.98	0.3	-
39	381287.11	3330975.19	0.3	-
40	381197.36	3330932.59	0.3	-
41	381132.31	3330911.16	0.3	-

42	381064.22	3330886.39	0.3	-
43	381006.07	3330864.69	0.3	-
44	380934.49	3330833.39	0.3	-
45	380835.53	3330781.73	0.3	-
46	380838.30	3330778.89	0.3	-
47	380837.51	3330778.48	0.3	-
48	380842.70	3330772.99	0.3	-
49	380807.16	3330754.72	0.3	-
50	380703.05	3330685.43	0.3	-
51	380648.12	3330643.84	0.3	-
52	380604.66	3330607.70	0.3	-
53	380540.46	3330546.35	0.3	-
54	380531.97	3330549.24	0.3	-
55	380444.30	3330578.99	0.3	-
56	380454.89	3330642.31	0.3	-
57	380441.99	3330657.15	0.3	-
58	380450.25	3330714.56	0.3	-
59	380457.53	3330760.61	0.3	-
60	380465.45	3330813.49	0.3	-
61	380473.58	3330864.98	0.3	-
62	380476.16	3330891.34	0.3	-
63	380481.88	3330919.54	0.3	-
64	380464.59	3330909.19	0.3	-
65	380463.53	3330911.06	0.3	-
66	380410.45	3331004.72	0.3	-
67	380421.13	3331010.85	0.3	-
68	380421.99	3331011.35	0.3	-

69	380420.59	3331013.82	0.3	-
70	380419.11	3331014.21	0.3	-
71	380416.24	3331014.98	0.3	-
72	380412.88	3331020.90	0.3	-
73	380396.55	3331049.66	0.3	-
74	380330.67	3331064.54	0.3	-
75	380331.44	3331062.40	0.3	-
76	380331.12	3331058.84	0.3	-
77	380330.29	3331049.43	0.3	-
78	380331.41	3331046.60	0.3	-
79	380333.94	3331036.53	0.3	-
80	380335.55	3331022.08	0.3	-
81	380334.23	3331010.51	0.3	-
82	380332.31	3331005.96	0.3	-
83	380330.24	3331003.62	0.3	-
84	380326.55	3331000.32	0.3	-
85	380323.73	3330999.59	0.3	-
86	380321.28	3330999.68	0.3	-
87	380318.56	3331000.73	0.3	-
88	380316.95	3331000.28	0.3	-
89	380309.58	3331001.58	0.3	-
90	380304.88	3331005.31	0.3	-
91	380299.26	3331011.86	0.3	-
92	380295.83	3331018.16	0.3	-
93	380293.29	3331020.43	0.3	-
94	380289.28	3331020.33	0.3	-
95	380285.79	3331016.83	0.3	-

96	380287.46	3331012.18	0.3	-
97	380291.75	3331008.06	0.3	-
98	380293.46	3331004.62	0.3	-
99	380293.68	3331003.60	0.3	-
100	380296.33	3330999.94	0.3	-
101	380297.06	3330997.31	0.3	-
102	380296.57	3330994.13	0.3	-
103	380296.48	3330990.73	0.3	-
104	380294.81	3330987.97	0.3	-
105	380296.10	3330983.94	0.3	-
106	380297.84	3330981.69	0.3	-
107	380299.33	3330977.85	0.3	-
108	380299.06	3330975.25	0.3	-
109	380297.80	3330972.89	0.3	-
110	380295.76	3330971.34	0.3	-
111	380291.91	3330969.85	0.3	-
112	380289.87	3330969.83	0.3	-
113	380285.71	3330969.81	0.3	-
114	380281.52	3330970.13	0.3	-
115	380279.54	3330970.98	0.3	-
116	380273.55	3330971.54	0.3	-
117	380267.84	3330967.50	0.3	-
118	380265.74	3330963.95	0.3	-
119	380261.25	3330960.47	0.3	-
120	380254.73	3330956.05	0.3	-
121	380249.97	3330950.18	0.3	-
122	380246.29	3330947.28	0.3	-

123	380241.53	3330947.27	0.3	-
124	380239.48	3330947.26	0.3	-
125	380228.73	3330949.15	0.3	-
126	380225.79	3330951.43	0.3	-
127	380224.43	3330953.07	0.3	-
128	380222.04	3330954.64	0.3	-
129	380218.95	3330940.96	0.3	-
130	380218.95	3330940.94	0.3	-
131	380221.62	3330937.74	0.3	-
132	380222.76	3330935.51	0.3	-
133	380222.90	3330933.51	0.3	-
134	380221.80	3330929.53	0.3	-
135	380219.30	3330926.00	0.3	-
136	380219.18	3330921.60	0.3	-
137	380222.04	3330916.52	0.3	-
138	380231.28	3330910.47	0.3	-
139	380238.61	3330907.67	0.3	-
140	380241.79	3330907.33	0.3	-
141	380246.19	3330906.87	0.3	-
142	380256.82	3330907.98	0.3	-
143	380259.28	3330910.11	0.3	-
144	380259.56	3330913.10	0.3	-
145	380260.43	3330915.48	0.3	-
146	380262.13	3330919.04	0.3	-
147	380264.09	3330921.48	0.3	-
148	380266.65	3330923.71	0.3	-
149	380272.30	3330925.36	0.3	-

150	380277.29	3330924.83	0.3	-
151	380285.80	3330921.60	0.3	-
152	380296.37	3330920.11	0.3	-
153	380300.85	3330915.78	0.3	-
154	380304.65	3330908.48	0.3	-
155	380310.47	3330901.72	0.3	-
156	380314.09	3330895.02	0.3	-
157	380316.94	3330889.34	0.3	-
158	380317.62	3330885.12	0.3	-
159	380317.48	3330879.92	0.3	-
160	380315.98	3330876.16	0.3	-
161	380313.47	3330872.23	0.3	-
162	380310.22	3330870.31	0.3	-
163	380306.35	3330868.02	0.3	-
164	380305.31	3330866.45	0.3	-
165	380306.64	3330863.81	0.3	-
166	380309.33	3330859.73	0.3	-
167	380310.83	3330856.09	0.3	-
168	380310.16	3330853.51	0.3	-
169	380309.33	3330852.33	0.3	-
170	380305.45	3330849.44	0.3	-
171	380298.73	3330845.22	0.3	-
172	380296.32	3330844.88	0.3	-
173	380293.08	3330843.37	0.3	-
174	380291.03	3330841.42	0.3	-
175	380289.58	3330839.66	0.3	-
176	380289.52	3330837.27	0.3	-

177	380290.21	3330833.25	0.3	-
178	380291.76	3330831.60	0.3	-
179	380296.66	3330827.87	0.3	-
180	380298.65	3330827.41	0.3	-
181	380302.03	3330826.52	0.3	-
182	380304.78	3330824.85	0.3	-
183	380305.55	3330823.63	0.3	-
184	380305.48	3330821.03	0.3	-
185	380303.12	3330815.29	0.3	-
186	380300.60	3330810.75	0.3	-
187	380296.29	3330806.87	0.3	-
188	380293.41	3330803.75	0.3	-
189	380294.13	3330800.73	0.3	-
190	380298.88	3330799.00	0.3	-
191	380301.18	3330795.13	0.3	-
192	380302.32	3330792.30	0.3	-
193	380303.05	3330790.48	0.3	-
194	380305.86	3330783.60	0.3	-
195	380307.59	3330780.75	0.3	-
196	380307.48	3330779.43	0.3	-
197	380307.29	3330777.16	0.3	-
198	380306.60	3330773.98	0.3	-
199	380304.71	3330770.43	0.3	-
200	380303.61	3330767.06	0.3	-
201	380299.59	3330758.96	0.3	-
202	380296.93	3330756.84	0.3	-
203	380293.49	3330755.33	0.3	-

204	380292.48	3330755.22	0.3	-
205	380290.48	3330755.01	0.3	-
206	380282.07	3330754.64	0.3	-
207	380277.29	3330755.57	0.3	-
208	380271.96	3330757.91	0.3	-
209	380269.01	3330760.00	0.3	-
210	380265.89	3330762.88	0.3	-
211	380260.26	3330761.83	0.3	-
212	380255.72	3330756.95	0.3	-
213	380253.20	3330751.45	0.3	-
214	380251.87	3330749.06	0.3	-
215	380251.29	3330748.27	0.3	-
216	380242.54	3330746.36	0.3	-
217	380235.79	3330744.89	0.3	-
218	380229.94	3330743.25	0.3	-
219	380227.65	3330739.91	0.3	-
220	380227.16	3330736.52	0.3	-
221	380230.29	3330734.04	0.3	-
222	380237.51	3330734.64	0.3	-
223	380241.93	3330735.32	0.3	-
224	380243.87	3330736.79	0.3	-
225	380245.00	3330737.64	0.3	-
226	380246.40	3330737.60	0.3	-
227	380257.00	3330738.23	0.3	-
228	380260.22	3330738.43	0.3	-
229	380272.81	3330737.68	0.3	-
230	380277.36	3330735.96	0.3	-

231	380279.71	3330734.10	0.3	-
232	380280.77	3330732.52	0.3	-
233	380282.02	3330730.63	0.3	-
234	380283.73	3330727.18	0.3	-
235	380284.08	3330725.37	0.3	-
236	380284.04	3330724.17	0.3	-
237	380283.38	3330721.79	0.3	-
238	380279.93	3330720.08	0.3	-
239	380277.82	3330715.94	0.3	-
240	380275.48	3330710.80	0.3	-
241	380272.77	3330706.88	0.3	-
242	380267.63	3330701.81	0.3	-
243	380268.19	3330700.20	0.3	-
244	380271.07	3330695.72	0.3	-
245	380271.60	3330693.30	0.3	-
246	380272.19	3330685.48	0.3	-
247	380274.85	3330673.01	0.3	-
248	380274.84	3330665.20	0.3	-
249	380273.96	3330655.02	0.3	-
250	380272.00	3330648.56	0.3	-
251	380270.33	3330643.26	0.3	-
252	380266.83	3330646.27	0.3	-
253	380267.00	3330643.14	0.3	-
254	380269.82	3330640.69	0.3	-
255	380268.84	3330635.76	0.3	-
256	380263.94	3330632.09	0.3	-
257	380262.03	3330628.14	0.3	-

258	380262.55	3330625.12	0.3	-
259	380261.56	3330618.15	0.3	-
260	380258.86	3330613.27	0.3	-
261	380258.61	3330612.83	0.3	-
262	380257.43	3330611.15	0.3	-
263	380255.93	3330609.02	0.3	-
264	380255.28	3330608.12	0.3	-
265	380254.61	3330607.66	0.3	-
266	380249.37	3330604.07	0.3	-
267	380244.91	3330602.00	0.3	-
268	380242.07	3330600.59	0.3	-
269	380237.61	3330598.39	0.3	-
270	380236.16	3330596.43	0.3	-
271	380235.10	3330594.26	0.3	-
272	380232.45	3330592.53	0.3	-
273	380230.53	3330588.18	0.3	-
274	380231.05	3330585.17	0.3	-
275	380232.17	3330582.13	0.3	-
276	380232.46	3330581.66	0.3	-
277	380236.19	3330575.42	0.3	-
278	380238.85	3330570.15	0.3	-
279	380238.92	3330565.54	0.3	-
280	380237.76	3330559.37	0.3	-
281	380232.96	3330552.30	0.3	-
282	380227.20	3330546.46	0.3	-
283	380224.39	3330544.66	0.3	-
284	380222.80	3330543.65	0.3	-

285	380220.89	3330542.43	0.3	-
286	380219.21	3330539.47	0.3	-
287	380218.68	3330534.88	0.3	-
288	380216.80	3330531.93	0.3	-
289	380212.34	3330529.45	0.3	-
290	380204.42	3330525.27	0.3	-
291	380196.92	3330521.87	0.3	-
292	380193.42	3330518.16	0.3	-
293	380193.39	3330516.76	0.3	-
294	380195.72	3330514.50	0.3	-
295	380197.99	3330509.44	0.3	-
296	380199.64	3330503.79	0.3	-
297	380202.15	3330500.72	0.3	-
298	380202.27	3330497.72	0.3	-
299	380201.56	3330493.53	0.3	-
300	380192.72	3330484.77	0.3	-
301	380188.77	3330479.28	0.3	-
302	380188.58	3330479.15	0.3	-
303	380185.30	3330476.97	0.3	-
304	380181.11	3330477.48	0.3	-
305	380177.92	3330477.57	0.3	-
306	380175.47	3330476.04	0.3	-
307	380175.91	3330470.02	0.3	-
308	380177.94	3330463.56	0.3	-
309	380177.43	3330459.78	0.3	-
310	380175.95	3330456.62	0.3	-
311	380174.33	3330455.86	0.3	-

312	380171.02	3330453.39	0.3	-
313	380170.74	3330453.19	0.3	-
314	380161.47	3330362.15	0.3	-
315	380161.21	3330359.58	0.3	-
316	380164.96	3330373.96	0.3	-
317	380168.30	3330386.79	0.3	-
318	380172.32	3330402.20	0.3	-
319	380259.37	3330493.31	0.3	-
320	380269.28	3330502.55	0.3	-
321	380388.15	3330402.67	0.3	-
322	380379.07	3330392.98	0.3	-
323	380332.91	3330345.40	0.3	-
324	380309.59	3330319.83	0.3	-
325	380283.41	3330291.56	0.3	-
326	380272.99	3330280.10	0.3	-
327	380310.60	3330243.46	0.3	-
328	380310.60	3330243.47	0.3	-
329	380384.38	3330330.72	0.3	-
330	380419.94	3330374.06	0.3	-
331	380471.21	3330436.56	0.3	-
332	380508.68	3330505.44	0.3	-
333	380514.50	3330516.15	0.3	-
334	380518.31	3330514.85	0.3	-
335	380578.54	3330494.42	0.3	-
336	380585.69	3330492.00	0.3	-
337	380610.05	3330524.38	0.3	-
338	380611.59	3330526.42	0.3	-

339	380639.46	3330562.84	0.3	-
340	380674.04	3330601.21	0.3	-
341	380729.62	3330652.79	0.3	-
342	380764.59	3330679.21	0.3	-
343	380783.57	3330693.01	0.3	-
344	380824.76	3330716.73	0.3	-
345	380846.77	3330728.75	0.3	-
346	380858.73	3330725.86	0.3	-
347	380869.09	3330722.77	0.3	-
348	380871.87	3330719.90	0.3	-
349	380846.68	3330693.42	0.3	-
350	380777.75	3330613.96	0.3	-
351	380728.01	3330555.07	0.3	-
352	380712.89	3330528.67	0.3	-
353	380704.52	3330505.12	0.3	-
354	380691.65	3330454.56	0.3	-
355	380696.29	3330448.30	0.3	-
356	380688.00	3330414.90	0.3	-
357	380809.59	3330304.70	0.3	-
358	380903.53	3330220.39	0.3	-
359	380913.77	3330232.36	0.3	-
360	380936.11	3330216.48	0.3	-
361	380934.09	3330213.39	0.3	-
362	380908.18	3330173.87	0.3	-
363	380909.15	3330173.20	0.3	-
364	380914.11	3330169.76	0.3	-
365	380917.31	3330167.55	0.3	-

366	380920.22	3330165.53	0.3	-
367	380899.16	3330134.52	0.3	-
368	380860.45	3330093.30	0.3	-
369	380870.59	3330084.11	0.3	-
370	380875.14	3330080.00	0.3	-
371	380891.97	3330064.76	0.3	-
372	380891.98	3330064.76	0.3	-
373	380892.23	3330065.05	0.3	-
374	380918.78	3330094.92	0.3	-
375	380921.33	3330097.81	0.3	-
376	380946.04	3330125.60	0.3	-
377	380968.18	3330150.52	0.3	-
378	380968.47	3330150.85	0.3	-
379	380993.77	3330179.31	0.3	-
380	381005.11	3330183.23	0.3	-
381	381014.04	3330195.07	0.3	-
382	381157.09	3330345.57	0.3	-
383	381157.43	3330345.93	0.3	-
384	381157.44	3330345.92	0.3	-
385	381216.10	3330414.34	0.3	-
386	381247.91	3330417.01	0.3	-
387	381279.71	3330496.61	0.3	-
388	381354.10	3330575.18	0.3	-
389	381412.92	3330596.07	0.3	-
390	381445.67	3330594.46	0.3	-
391	381447.79	3330629.47	0.3	-
392	381447.79	3330629.48	0.3	-

393	381491.88	3330640.25	0.3	-
394	381519.39	3330643.09	0.3	-
395	381542.72	3330641.12	0.3	-
396	381544.45	3330640.97	0.3	-
397	381547.72	3330640.69	0.3	-
398	381562.16	3330637.71	0.3	-
399	381566.73	3330636.76	0.3	-
400	381577.75	3330634.48	0.3	-
401	381584.09	3330633.17	0.3	-
402	381637.41	3330624.54	0.3	-
403	381645.25	3330623.31	0.3	-
404	381646.61	3330623.10	0.3	-
405	381681.36	3330617.64	0.3	-
406	381796.56	3330599.52	0.3	-
407	381797.59	3330599.37	0.3	-
408	381798.55	3330599.21	0.3	-
409	381828.41	3330594.51	0.3	-
410	381800.25	3330612.67	0.3	-
411	381799.30	3330613.27	0.3	-
412	381788.14	3330620.48	0.3	-
413	381768.66	3330633.03	0.3	-
414	381738.70	3330652.34	0.3	-
415	381736.83	3330653.55	0.3	-
416	381713.23	3330668.77	0.3	-
417	381676.75	3330692.30	0.3	-
418	381670.25	3330696.48	0.3	-
419	381667.71	3330698.11	0.3	-

420	381655.91	3330705.72	0.3	-
421	381650.27	3330709.35	0.3	-
422	381648.49	3330710.50	0.3	-
423	381626.07	3330724.96	0.3	-
424	381527.39	3330682.37	0.3	-
425	381516.88	3330684.54	0.3	-
426	381450.91	3330655.57	0.3	-
427	381399.89	3330632.66	0.3	-
428	381394.59	3330630.27	0.3	-
429	381400.34	3330616.92	0.3	-
430	381393.47	3330615.11	0.3	-
431	381390.95	3330614.45	0.3	-
432	381362.19	3330602.43	0.3	-
433	381346.37	3330595.82	0.3	-
434	381344.55	3330594.64	0.3	-
435	381341.76	3330592.83	0.3	-
436	381336.33	3330589.30	0.3	-
437	381323.93	3330581.25	0.3	-
438	381314.97	3330573.19	0.3	-
439	381307.74	3330566.70	0.3	-
440	381301.77	3330561.33	0.3	-
441	381267.85	3330530.84	0.3	-
442	381231.58	3330495.23	0.3	-
443	381206.10	3330470.22	0.3	-
444	381201.09	3330465.03	0.3	-
445	381187.77	3330451.23	0.3	-
446	381185.40	3330448.78	0.3	-

447	381133.59	3330395.11	0.3	-
448	381099.81	3330360.10	0.3	-
449	381092.59	3330366.69	0.3	-
450	381082.64	3330355.42	0.3	-
451	381050.50	3330321.82	0.3	-
452	381039.14	3330309.87	0.3	-
453	381036.35	3330311.28	0.3	-
454	381032.49	3330308.77	0.3	-
455	381031.27	3330307.98	0.3	-
456	381026.74	3330309.52	0.3	-
457	381026.07	3330310.06	0.3	-
458	381000.69	3330330.50	0.3	-
459	380979.39	3330310.43	0.3	-
460	380928.21	3330262.17	0.3	-
461	380912.97	3330252.02	0.3	-
462	380912.31	3330251.85	0.3	-
463	380910.17	3330251.29	0.3	-
464	380888.27	3330272.61	0.3	-
465	380882.75	3330277.98	0.3	-
466	380881.66	3330279.04	0.3	-
467	380872.80	3330287.85	0.3	-
468	380858.81	3330302.83	0.3	-
469	380848.91	3330314.31	0.3	-
470	380836.85	3330334.04	0.3	-
471	380823.88	3330357.60	0.3	-
472	380809.80	3330391.79	0.3	-
473	380806.01	3330403.91	0.3	-

474	380805.39	3330405.92	0.3	-
475	380800.72	3330425.45	0.3	-
476	380795.60	3330458.20	0.3	-
477	380795.19	3330465.88	0.3	-
478	380795.01	3330469.18	0.3	-
479	380794.01	3330487.85	0.3	-
480	380794.05	3330496.86	0.3	-
481	380794.73	3330504.79	0.3	-
482	380796.40	3330524.60	0.3	-
483	380799.39	3330544.63	0.3	-
484	380799.58	3330545.92	0.3	-
485	380805.34	3330569.85	0.3	-
486	380806.60	3330575.94	0.3	-
487	380813.77	3330596.96	0.3	-
488	380817.61	3330605.45	0.3	-
489	380820.62	3330613.38	0.3	-
490	380828.68	3330630.16	0.3	-
491	380836.03	3330643.15	0.3	-
492	380837.32	3330645.44	0.3	-
493	380858.94	3330680.38	0.3	-
494	380876.37	3330704.46	0.3	-
495	380881.06	3330710.36	0.3	-
496	380893.04	3330725.40	0.3	-
497	380916.87	3330749.10	0.3	-
498	380919.28	3330751.31	0.3	-
499	380928.88	3330759.54	0.3	-
500	380950.74	3330775.42	0.3	-

501	380966.15	3330783.96	0.3	-
502	380964.62	3330786.82	0.3	-
503	380964.38	3330787.27	0.3	-
504	380959.22	3330784.56	0.3	-
505	380926.08	3330767.18	0.3	-
506	380925.57	3330766.90	0.3	-
507	380909.94	3330758.51	0.3	-
508	380908.68	3330762.54	0.3	-
509	380906.54	3330769.33	0.3	-
510	380903.64	3330779.88	0.3	-
511	380919.09	3330789.62	0.3	-
512	380927.46	3330799.24	0.3	-
513	380953.80	3330806.97	0.3	-
514	380958.19	3330808.26	0.3	-
515	380974.58	3330813.49	0.3	-
516	380979.54	3330815.26	0.3	-
517	380999.37	3330822.33	0.3	-
518	381024.74	3330834.27	0.3	-
519	381047.42	3330845.71	0.3	-
520	381048.36	3330846.15	0.3	-
521	381079.24	3330860.49	0.3	-
522	381106.97	3330870.28	0.3	-
523	381122.21	3330876.71	0.3	-
524	381151.49	3330887.74	0.3	-
525	381171.39	3330894.63	0.3	-
526	381190.37	3330902.22	0.3	-
527	381209.39	3330910.75	0.3	-

528	381232.79	3330920.65	0.3	-
529	381234.59	3330921.42	0.3	-
530	381258.23	3330929.94	0.3	-
531	381264.39	3330932.84	0.3	-
532	381282.66	3330941.44	0.3	-
533	381303.89	3330950.62	0.3	-
534	381336.64	3330955.49	0.3	-
535	381350.73	3330960.30	0.3	-
536	381367.67	3330965.91	0.3	-
537	381389.92	3330972.86	0.3	-
538	381401.22	3330976.07	0.3	-
539	381403.19	3330976.63	0.3	-
540	381405.88	3330977.22	0.3	-
541	381400.04	3330997.11	0.3	-
542	381428.00	3331012.46	0.3	-
543	381469.97	3331035.50	0.3	-
544	381476.65	3331037.58	0.3	-
545	381481.23	3331039.01	0.3	-
546	381493.77	3331042.91	0.3	-
547	381500.40	3331044.98	0.3	-
548	381501.93	3331047.91	0.3	-
549	381503.38	3331050.71	0.3	-
550	381502.04	3331061.95	0.3	-
551	381552.36	3331078.86	0.3	-
552	381562.53	3331082.27	0.3	-
553	381565.37	3331081.09	0.3	-
554	381566.26	3331081.52	0.3	-

555	381571.68	3331084.12	0.3	-
556	381575.98	3331086.19	0.3	-
557	381576.02	3331086.21	0.3	-
558	381583.49	3331089.79	0.3	-
559	381607.18	3331101.19	0.3	-
560	381607.83	3331101.50	0.3	-
561	381638.34	3331116.17	0.3	-
562	381647.60	3331120.63	0.3	-
563	381651.82	3331122.65	0.3	-
564	381679.33	3331135.88	0.3	-
565	381680.86	3331136.62	0.3	-
566	381684.98	3331138.61	0.3	-
567	381694.41	3331143.13	0.3	-
568	381701.62	3331146.59	0.3	-
569	381701.23	3331147.86	0.3	-
570	381706.21	3331150.47	0.3	-
571	381709.30	3331152.11	0.3	-
572	381720.30	3331158.30	0.3	-
573	381723.06	3331159.81	0.3	-
574	381725.81	3331161.34	0.3	-
575	381727.50	3331163.00	0.3	-
576	381720.58	3331180.15	0.3	-
577	381720.49	3331186.54	0.3	-
578	381722.98	3331189.78	0.3	-
579	381723.91	3331190.28	0.3	-
580	381747.82	3331205.69	0.3	-
581	381752.49	3331199.35	0.3	-

582	381756.78	3331200.46	0.3	-
583	381786.17	3331192.46	0.3	-
584	381791.33	3331227.73	0.3	-
585	381867.58	3331247.07	0.3	-
586	381875.41	3331248.16	0.3	-
587	381886.54	3331249.06	0.3	-
588	381900.05	3331249.19	0.3	-
589	381909.08	3331246.54	0.3	-
590	381912.42	3331240.55	0.3	-
591	381912.26	3331238.46	0.3	-
592	381953.23	3331236.94	0.3	-
593	381953.52	3331240.14	0.3	-
594	381956.22	3331239.86	0.3	-
595	381956.63	3331236.75	0.3	-
596	381990.39	3331234.83	0.3	-
597	381991.59	3331223.60	0.3	-
598	381989.78	3331188.03	0.3	-
599	381989.55	3331172.48	0.3	-
600	382007.82	3331173.14	0.3	-
601	382031.33	3331169.50	0.3	-
602	382077.79	3331152.53	0.3	-
603	382088.21	3331142.25	0.3	-
604	382097.82	3331138.88	0.3	-
605	382121.07	3331129.25	0.3	-
606	382140.35	3331120.92	0.3	-
607	382156.87	3331115.43	0.3	-
608	382164.49	3331113.02	0.3	-

609	382188.43	3331105.42	0.3	-
610	382194.14	3331104.16	0.3	-
611	382212.38	3331100.13	0.3	-
612	382214.31	3331099.74	0.3	-
613	382221.30	3331098.31	0.3	-
614	382230.36	3331096.47	0.3	-
615	382235.18	3331109.20	0.3	-
616	382198.26	3331119.14	0.3	-
617	382165.26	3331136.23	0.3	-
618	382156.51	3331140.76	0.3	-
619	382152.26	3331144.06	0.3	-
620	382041.46	3331229.94	0.3	-
621	382005.65	3331248.68	0.3	-
1	381999.26	3331252.03	0.3	-

3. Сведения о характерных точках части (частей) границы объекта

Обозначение характерных точек части границы	Координаты, м		Метод определения координат и средняя квадратическая погрешность положения характерной точки (Mt), м	Описание обозначения точки
	X	Y		
1	2	3	4	5

ОПИСАНИЕ МЕСТОПОЛОЖЕНИЯ ГРАНИЦ ЗОНЫ ПРИРОДНОГО ЛАНДШАФТА (РЗ-501) (наименование объекта)						
Сведения о местоположении измененных (уточненных) границ объекта						
1. Система координат <u>МСК-38, зона 3</u>						
2. Сведения о характерных точках границ объекта						
Обозначение характерных точек границ	Существующие координаты, м		Измененные (уточненные) координаты, м		Метод определения координат и средняя квадратическая погрешность положения характерной точки (Mt), м	Описание обозначения точки
	X	Y	X	Y		
1	2	3	4	5	6	7
1			381999.26	3331252.03		
2			381896.53	3331296.49		
3			381894.96	3331297.17		
4			381893.90	3331297.63		
5			381890.75	3331299.00		
6			381882.40	3331302.62		
7			381860.71	3331312.03		
7			381860.71	3331312.03		
8			381855.46	3331308.40		
9			381854.84	3331307.96		
10			381854.30	3331307.59		
11			381853.55	3331307.07		
12			381852.46	3331306.32		
13			381847.23	3331302.53		
14			381840.64	3331296.68		
15			381835.74	3331290.74		
16			381831.83	3331286.35		
17			381823.39	3331277.73		
18			381816.66	3331272.19		
19			381808.34	3331263.28		
20			381800.60	3331256.10		
21			381796.13	3331253.58		
22			381789.20	3331251.67		
23			381781.29	3331249.20		
24			381774.70	3331244.83		

25		381770.10	3331242.75
26		381761.64	3331239.63
27		381753.76	3331235.59
28		381745.91	3331230.27
29		381737.32	3331224.96
30		381725.07	3331217.55
31		381712.56	3331210.98
32		381691.18	3331205.00
33		381680.75	3331203.77
34		381656.04	3331187.88
35		381556.77	3331123.13
36		381508.34	3331091.48
37		381471.08	3331067.18
38		381466.31	3331064.98
39		381287.11	3330975.19
40		381197.36	3330932.59
41		381132.31	3330911.16
42		381064.22	3330886.39
43		381006.07	3330864.69
44		380934.49	3330833.39
45		380835.53	3330781.73
46		380838.30	3330778.89
47		380837.51	3330778.48
48		380842.70	3330772.99
49		380807.16	3330754.72
50		380703.05	3330685.43
51		380648.12	3330643.84
52		380604.66	3330607.70
53		380540.46	3330546.35
54		380531.97	3330549.24
55		380444.30	3330578.99
56		380454.89	3330642.31
57		380441.99	3330657.15
58		380450.25	3330714.56
59		380457.53	3330760.61
60		380465.45	3330813.49
61		380473.58	3330864.98
62		380476.16	3330891.34
63		380481.88	3330919.54
64		380464.59	3330909.19
65		380463.53	3330911.06
66		380410.45	3331004.72
67		380421.13	3331010.85
68		380421.99	3331011.35
69		380420.59	3331013.82
70		380419.11	3331014.21
71		380416.24	3331014.98
72		380412.88	3331020.90
73		380396.55	3331049.66

74		380330.67	3331064.54
75		380331.44	3331062.40
76		380331.12	3331058.84
77		380330.29	3331049.43
78		380331.41	3331046.60
79		380333.94	3331036.53
80		380335.55	3331022.08
81		380334.23	3331010.51
82		380332.31	3331005.96
83		380330.24	3331003.62
84		380326.55	3331000.32
85		380323.73	3330999.59
86		380321.28	3330999.68
87		380318.56	3331000.73
88		380316.95	3331000.28
89		380309.58	3331001.58
90		380304.88	3331005.31
91		380299.26	3331011.86
92		380295.83	3331018.16
93		380293.29	3331020.43
94		380289.28	3331020.33
95		380285.79	3331016.83
96		380287.46	3331012.18
97		380291.75	3331008.06
98		380293.46	3331004.62
99		380293.68	3331003.60
100		380296.33	3330999.94
101		380297.06	3330997.31
102		380296.57	3330994.13
103		380296.48	3330990.73
104		380294.81	3330987.97
105		380296.10	3330983.94
106		380297.84	3330981.69
107		380299.33	3330977.85
108		380299.06	3330975.25
109		380297.80	3330972.89
110		380295.76	3330971.34
111		380291.91	3330969.85
112		380289.87	3330969.83
113		380285.71	3330969.81
114		380281.52	3330970.13
115		380279.54	3330970.98
116		380273.55	3330971.54
117		380267.84	3330967.50
118		380265.74	3330963.95
119		380261.25	3330960.47
120		380254.73	3330956.05
121		380249.97	3330950.18
122		380246.29	3330947.28

123		380241.53	3330947.27
124		380239.48	3330947.26
125		380228.73	3330949.15
126		380225.79	3330951.43
127		380224.43	3330953.07
128		380222.04	3330954.64
129		380218.95	3330940.96
130		380218.95	3330940.94
131		380221.62	3330937.74
132		380222.76	3330935.51
133		380222.90	3330933.51
134		380221.80	3330929.53
135		380219.30	3330926.00
136		380219.18	3330921.60
137		380222.04	3330916.52
138		380231.28	3330910.47
139		380238.61	3330907.67
140		380241.79	3330907.33
141		380246.19	3330906.87
142		380256.82	3330907.98
143		380259.28	3330910.11
144		380259.56	3330913.10
145		380260.43	3330915.48
146		380262.13	3330919.04
147		380264.09	3330921.48
148		380266.65	3330923.71
149		380272.30	3330925.36
150		380277.29	3330924.83
151		380285.80	3330921.60
152		380296.37	3330920.11
153		380300.85	3330915.78
154		380304.65	3330908.48
155		380310.47	3330901.72
156		380314.09	3330895.02
157		380316.94	3330889.34
158		380317.62	3330885.12
159		380317.48	3330879.92
160		380315.98	3330876.16
161		380313.47	3330872.23
162		380310.22	3330870.31
163		380306.35	3330868.02
164		380305.31	3330866.45
165		380306.64	3330863.81
166		380309.33	3330859.73
167		380310.83	3330856.09
168		380310.16	3330853.51
169		380309.33	3330852.33
170		380305.45	3330849.44
171		380298.73	3330845.22

172		380296.32	3330844.88
173		380293.08	3330843.37
174		380291.03	3330841.42
175		380289.58	3330839.66
176		380289.52	3330837.27
177		380290.21	3330833.25
178		380291.76	3330831.60
179		380296.66	3330827.87
180		380298.65	3330827.41
181		380302.03	3330826.52
182		380304.78	3330824.85
183		380305.55	3330823.63
184		380305.48	3330821.03
185		380303.12	3330815.29
186		380300.60	3330810.75
187		380296.29	3330806.87
188		380293.41	3330803.75
189		380294.13	3330800.73
190		380298.88	3330799.00
191		380301.18	3330795.13
192		380302.32	3330792.30
193		380303.05	3330790.48
194		380305.86	3330783.60
195		380307.59	3330780.75
196		380307.48	3330779.43
197		380307.29	3330777.16
198		380306.60	3330773.98
199		380304.71	3330770.43
200		380303.61	3330767.06
201		380299.59	3330758.96
202		380296.93	3330756.84
203		380293.49	3330755.33
204		380292.48	3330755.22
205		380290.48	3330755.01
206		380282.07	3330754.64
207		380277.29	3330755.57
208		380271.96	3330757.91
209		380269.01	3330760.00
210		380265.89	3330762.88
211		380260.26	3330761.83
212		380255.72	3330756.95
213		380253.20	3330751.45
214		380251.87	3330749.06
215		380251.29	3330748.27
216		380242.54	3330746.36
217		380235.79	3330744.89
218		380229.94	3330743.25
219		380227.65	3330739.91
220		380227.16	3330736.52

221		380230.29	3330734.04
222		380237.51	3330734.64
223		380241.93	3330735.32
224		380243.87	3330736.79
225		380245.00	3330737.64
226		380246.40	3330737.60
227		380257.00	3330738.23
228		380260.22	3330738.43
229		380272.81	3330737.68
230		380277.36	3330735.96
231		380279.71	3330734.10
232		380280.77	3330732.52
233		380282.02	3330730.63
234		380283.73	3330727.18
235		380284.08	3330725.37
236		380284.04	3330724.17
237		380283.38	3330721.79
238		380279.93	3330720.08
239		380277.82	3330715.94
240		380275.48	3330710.80
241		380272.77	3330706.88
242		380267.63	3330701.81
243		380268.19	3330700.20
244		380271.07	3330695.72
245		380271.60	3330693.30
246		380272.19	3330685.48
247		380274.85	3330673.01
248		380274.84	3330665.20
249		380273.96	3330655.02
250		380272.00	3330648.56
251		380270.33	3330643.26
252		380266.83	3330646.27
253		380267.00	3330643.14
254		380269.82	3330640.69
255		380268.84	3330635.76
256		380263.94	3330632.09
257		380262.03	3330628.14
258		380262.55	3330625.12
259		380261.56	3330618.15
260		380258.86	3330613.27
261		380258.61	3330612.83
262		380257.43	3330611.15
263		380255.93	3330609.02
264		380255.28	3330608.12
265		380254.61	3330607.66
266		380249.37	3330604.07
267		380244.91	3330602.00
268		380242.07	3330600.59
269		380237.61	3330598.39

270		380236.16	3330596.43
271		380235.10	3330594.26
272		380232.45	3330592.53
273		380230.53	3330588.18
274		380231.05	3330585.17
275		380232.17	3330582.13
276		380232.46	3330581.66
277		380236.19	3330575.42
278		380238.85	3330570.15
279		380238.92	3330565.54
280		380237.76	3330559.37
281		380232.96	3330552.30
282		380227.20	3330546.46
283		380224.39	3330544.66
284		380222.80	3330543.65
285		380220.89	3330542.43
286		380219.21	3330539.47
287		380218.68	3330534.88
288		380216.80	3330531.93
289		380212.34	3330529.45
290		380204.42	3330525.27
291		380196.92	3330521.87
292		380193.42	3330518.16
293		380193.39	3330516.76
294		380195.72	3330514.50
295		380197.99	3330509.44
296		380199.64	3330503.79
297		380202.15	3330500.72
298		380202.27	3330497.72
299		380201.56	3330493.53
300		380192.72	3330484.77
301		380188.77	3330479.28
302		380188.58	3330479.15
303		380185.30	3330476.97
304		380181.11	3330477.48
305		380177.92	3330477.57
306		380175.47	3330476.04
307		380175.91	3330470.02
308		380177.94	3330463.56
309		380177.43	3330459.78
310		380175.95	3330456.62
311		380174.33	3330455.86
312		380171.02	3330453.39
313		380170.74	3330453.19
314		380161.47	3330362.15
315		380161.21	3330359.58
316		380164.96	3330373.96
317		380168.30	3330386.79
318		380172.32	3330402.20

319		380259.37	3330493.31
320		380269.28	3330502.55
321		380388.15	3330402.67
322		380379.07	3330392.98
323		380332.91	3330345.40
324		380309.59	3330319.83
325		380283.41	3330291.56
326		380272.99	3330280.10
327		380310.60	3330243.46
328		380310.60	3330243.47
329		380384.38	3330330.72
330		380419.94	3330374.06
331		380471.21	3330436.56
332		380508.68	3330505.44
333		380514.50	3330516.15
334		380518.31	3330514.85
335		380578.54	3330494.42
336		380585.69	3330492.00
337		380610.05	3330524.38
338		380611.59	3330526.42
339		380639.46	3330562.84
340		380674.04	3330601.21
341		380729.62	3330652.79
342		380764.59	3330679.21
343		380783.57	3330693.01
344		380824.76	3330716.73
345		380846.77	3330728.75
346		380858.73	3330725.86
347		380869.09	3330722.77
348		380871.87	3330719.90
349		380846.68	3330693.42
350		380777.75	3330613.96
351		380728.01	3330555.07
352		380712.89	3330528.67
353		380704.52	3330505.12
354		380691.65	3330454.56
355		380696.29	3330448.30
356		380688.00	3330414.90
357		380809.59	3330304.70
358		380903.53	3330220.39
359		380913.77	3330232.36
360		380936.11	3330216.48
361		380934.09	3330213.39
362		380908.18	3330173.87
363		380909.15	3330173.20
364		380914.11	3330169.76
365		380917.31	3330167.55
366		380920.22	3330165.53
367		380899.16	3330134.52

368		380860.45	3330093.30
369		380870.59	3330084.11
370		380875.14	3330080.00
371		380891.97	3330064.76
372		380891.98	3330064.76
373		380892.23	3330065.05
374		380918.78	3330094.92
375		380921.33	3330097.81
376		380946.04	3330125.60
377		380968.18	3330150.52
378		380968.47	3330150.85
379		380993.77	3330179.31
380		381005.11	3330183.23
381		381014.04	3330195.07
382		381157.09	3330345.57
383		381157.43	3330345.93
384		381157.44	3330345.92
385		381216.10	3330414.34
386		381247.91	3330417.01
387		381279.71	3330496.61
388		381354.10	3330575.18
389		381412.92	3330596.07
390		381445.67	3330594.46
391		381447.79	3330629.47
392		381447.79	3330629.48
393		381491.88	3330640.25
394		381519.39	3330643.09
395		381542.72	3330641.12
396		381544.45	3330640.97
397		381547.72	3330640.69
398		381562.16	3330637.71
399		381566.73	3330636.76
400		381577.75	3330634.48
401		381584.09	3330633.17
402		381637.41	3330624.54
403		381645.25	3330623.31
404		381646.61	3330623.10
405		381681.36	3330617.64
406		381796.56	3330599.52
407		381797.59	3330599.37
408		381798.55	3330599.21
409		381828.41	3330594.51
410		381800.25	3330612.67
411		381799.30	3330613.27
412		381788.14	3330620.48
413		381768.66	3330633.03
414		381738.70	3330652.34
415		381736.83	3330653.55
416		381713.23	3330668.77

417		381676.75	3330692.30
418		381670.25	3330696.48
419		381667.71	3330698.11
420		381655.91	3330705.72
421		381650.27	3330709.35
422		381648.49	3330710.50
423		381626.07	3330724.96
424		381527.39	3330682.37
425		381516.88	3330684.54
426		381450.91	3330655.57
427		381399.89	3330632.66
428		381394.59	3330630.27
429		381400.34	3330616.92
430		381393.47	3330615.11
431		381390.95	3330614.45
432		381362.19	3330602.43
433		381346.37	3330595.82
434		381344.55	3330594.64
435		381341.76	3330592.83
436		381336.33	3330589.30
437		381323.93	3330581.25
438		381314.97	3330573.19
439		381307.74	3330566.70
440		381301.77	3330561.33
441		381267.85	3330530.84
442		381231.58	3330495.23
443		381206.10	3330470.22
444		381201.09	3330465.03
445		381187.77	3330451.23
446		381185.40	3330448.78
447		381133.59	3330395.11
448		381099.81	3330360.10
449		381092.59	3330366.69
450		381082.64	3330355.42
451		381050.50	3330321.82
452		381039.14	3330309.87
453		381036.35	3330311.28
454		381032.49	3330308.77
455		381031.27	3330307.98
456		381026.74	3330309.52
457		381026.07	3330310.06
458		381000.69	3330330.50
459		380979.39	3330310.43
460		380928.21	3330262.17
461		380912.97	3330252.02
462		380912.31	3330251.85
463		380910.17	3330251.29
464		380888.27	3330272.61
465		380882.75	3330277.98

466		380881.66	3330279.04
467		380872.80	3330287.85
468		380858.81	3330302.83
469		380848.91	3330314.31
470		380836.85	3330334.04
471		380823.88	3330357.60
472		380809.80	3330391.79
473		380806.01	3330403.91
474		380805.39	3330405.92
475		380800.72	3330425.45
476		380795.60	3330458.20
477		380795.19	3330465.88
478		380795.01	3330469.18
479		380794.01	3330487.85
480		380794.05	3330496.86
481		380794.73	3330504.79
482		380796.40	3330524.60
483		380799.39	3330544.63
484		380799.58	3330545.92
485		380805.34	3330569.85
486		380806.60	3330575.94
487		380813.77	3330596.96
488		380817.61	3330605.45
489		380820.62	3330613.38
490		380828.68	3330630.16
491		380836.03	3330643.15
492		380837.32	3330645.44
493		380858.94	3330680.38
494		380876.37	3330704.46
495		380881.06	3330710.36
496		380893.04	3330725.40
497		380916.87	3330749.10
498		380919.28	3330751.31
499		380928.88	3330759.54
500		380950.74	3330775.42
501		380966.15	3330783.96
502		380964.62	3330786.82
503		380964.38	3330787.27
504		380959.22	3330784.56
505		380926.08	3330767.18
506		380925.57	3330766.90
507		380909.94	3330758.51
508		380908.68	3330762.54
509		380906.54	3330769.33
510		380903.64	3330779.88
511		380919.09	3330789.62
512		380927.46	3330799.24
513		380953.80	3330806.97
514		380958.19	3330808.26

515		380974.58	3330813.49
516		380979.54	3330815.26
517		380999.37	3330822.33
518		381024.74	3330834.27
519		381047.42	3330845.71
520		381048.36	3330846.15
521		381079.24	3330860.49
522		381106.97	3330870.28
523		381122.21	3330876.71
524		381151.49	3330887.74
525		381171.39	3330894.63
526		381190.37	3330902.22
527		381209.39	3330910.75
528		381232.79	3330920.65
529		381234.59	3330921.42
530		381258.23	3330929.94
531		381264.39	3330932.84
532		381282.66	3330941.44
533		381303.89	3330950.62
534		381336.64	3330955.49
535		381350.73	3330960.30
536		381367.67	3330965.91
537		381389.92	3330972.86
538		381401.22	3330976.07
539		381403.19	3330976.63
540		381405.88	3330977.22
541		381400.04	3330997.11
542		381428.00	3331012.46
543		381469.97	3331035.50
544		381476.65	3331037.58
545		381481.23	3331039.01
546		381493.77	3331042.91
547		381500.40	3331044.98
548		381501.93	3331047.91
549		381503.38	3331050.71
550		381502.04	3331061.95
551		381552.36	3331078.86
552		381562.53	3331082.27
553		381565.37	3331081.09
554		381566.26	3331081.52
555		381571.68	3331084.12
556		381575.98	3331086.19
557		381576.02	3331086.21
558		381583.49	3331089.79
559		381607.18	3331101.19
560		381607.83	3331101.50
561		381638.34	3331116.17
562		381647.60	3331120.63
563		381651.82	3331122.65

564		381679.33	3331135.88
565		381680.86	3331136.62
566		381684.98	3331138.61
567		381694.41	3331143.13
568		381701.62	3331146.59
569		381701.23	3331147.86
570		381706.21	3331150.47
571		381709.30	3331152.11
572		381720.30	3331158.30
573		381723.06	3331159.81
574		381725.81	3331161.34
575		381727.50	3331163.00
576		381720.58	3331180.15
577		381720.49	3331186.54
578		381722.98	3331189.78
579		381723.91	3331190.28
580		381747.82	3331205.69
581		381752.49	3331199.35
582		381756.78	3331200.46
583		381786.17	3331192.46
584		381791.33	3331227.73
585		381867.58	3331247.07
586		381875.41	3331248.16
587		381886.54	3331249.06
588		381900.05	3331249.19
589		381909.08	3331246.54
590		381912.42	3331240.55
591		381912.26	3331238.46
592		381953.23	3331236.94
593		381953.52	3331240.14
594		381956.22	3331239.86
595		381956.63	3331236.75
596		381990.39	3331234.83
597		381991.59	3331223.60
598		381989.78	3331188.03
599		381989.55	3331172.48
600		382007.82	3331173.14
601		382031.33	3331169.50
602		382077.79	3331152.53
603		382088.21	3331142.25
604		382097.82	3331138.88
605		382121.07	3331129.25
606		382140.35	3331120.92
607		382156.87	3331115.43
608		382164.49	3331113.02
609		382188.43	3331105.42
610		382194.14	3331104.16
611		382212.38	3331100.13
612		382214.31	3331099.74

613			382221.30	3331098.31		
614			382230.36	3331096.47		
615			382235.18	3331109.20		
616			382198.26	3331119.14		
617			382165.26	3331136.23		
618			382156.51	3331140.76		
619			382152.26	3331144.06		
620			382041.46	3331229.94		
621			382005.65	3331248.68		
1			381999.26	3331252.03		

3. Сведения о характерных точках части (частей) границы объекта

Обозначение характерных точек части границ	Существующие координаты, м		Измененные (уточненные) координаты, м		Метод определения координат и средняя квадратическая погрешность положения характерной точки (Mt), м	Описание обозначения точки
	X	Y	X	Y		
1	2	3	4	5	6	7

ОПИСАНИЕ МЕСТОПОЛОЖЕНИЯ ГРАНИЦ
ЗОНЫ ПРИРОДНОГО ЛАНДШАФТА (РЗ-501)
(наименование объекта)

План границ объекта



Масштаб 1: 5000

Используемые условные знаки и обозначения:

Подпись _____ Дата " _ " _____ г.

Место для оттиска печати (при наличии) лица, составившего описание местоположения границ объекта